



운전하시기 전에 반드시 이 사용설명서를 읽어주십시오.

사용설명서

X-ADV



# 혼다 모터사이클을 구입해 주셔서 감사합니다.

안전에 유의하여 쾌적한 모터사이클 라이프를 즐기십시오.

## 모터사이클 인도에 관하여

★ 구입하신 후, 혼다 판매점에서 사용설명서와 함께 "정비 노트"를 수령하고 아래의 설명을 들어 주십시오.

- 모터사이클의 올바른 취급방법
- 보증내용 및 보증기간
- 점검·정비에 관하여
- 차량수령서·보증서 수령서의 기입·날인

## 배출가스 규제에 관하여

★ 이 모터사이클은 대한민국 대기환경 보존법에 의한 배출가스 규제에 적합합니다.

## 운전면허에 관하여

★ 이 모터사이클을 일반 공공 도로에서 운전하기 위해서는 운전면허가 필요합니다. 자신의 면허로 운전할 수 있는지 먼저 확인해 주십시오.

- 모터사이클 배기량: **745 cm<sup>3</sup>(cc)**
- 배기량에 따라 필요한 면허가 달라집니다.

★ 이 모터사이클의 승차 정원은 운전자를 포함하여 2명입니다.

이 설명서는 차량의 영구적인 부분으로 간주되어야 하며,  
차량 양도 시 함께 인도해야 합니다.

이 설명서에는 출판 전의 최신 제작 정보가 포함되어 있습니다.  
**Honda Motor Co., Ltd.**는 사전 통지 없이 언제든지  
그 내용을 변경할 수 있으며 통지에 대한 어떠한 의무도 없습니다.

서면 허가 없이는 이 설명서의 어떠한 부분도 복제할 수 없습니다.

이 사용설명서에 수록된 차량 그림은 실제 차량과 일치하지 않을 수 있습니다.



Honda 차량을 구입해 주셔서 감사합니다.  
Honda 차량을 선택함으로써 전세계 Honda 고객들과 함께 명성 높은 Honda 제품의 우수한 품질을 누리실 수 있게 됩니다.

주행의 즐거움과 안전을 위해 다음 사항을 준수해 주십시오.

- 이 사용설명서를 주의 깊게 읽으시기 바랍니다.
- 이 설명서에 수록된 모든 권장사항과 절차를 준수하십시오.
- 이 설명서와 차량에 안내되어 있는 안전 메시지에 면밀한 주의를 기울이십시오.

- 이 설명서의 다음 코드는 각 국가를 표시합니다.
- 설명서 안의 도표는 ADV750 FO 모델을 기준으로 합니다.

## 국가 코드

코드	국가
<b>ADV750</b>	
FO, II FO	대만
<b>ADV750L</b>	
KO, II KO	한국
MA, II MA	말레이시아
PH	필리핀
TH, II TH	태국

\* 제원은 각 국가마다 다를 수 있습니다.

## 안전에 관한 지침

운전자의 안전은 물론 타인의 안전도 매우 중요합니다. 이 차량을 안전하게 운전하는 것은 중요한 책임입니다.

안전에 관해 올바른 결정을 내릴 수 있도록 이 설명서와 안전 라벨에 작동 절차 및 기타 안전 관련 정보가 제공됩니다. 이 안전 정보는 운전자 또는 타인에게 부상을 입힐 수 있는 잠재적 위험을 경고하기 위한 것입니다.

물론 차량 작동 또는 정비와 관련한 모든 위험을 경고하는 것은 가능하지도 않고 효과적이지도 않습니다. 따라서 스스로 올바른 판단을 내릴 수 있어야 합니다.

중요한 안전 정보는 다음과 같이 다양한 형태로 제공됩니다.

- 차량에 부착된 안전 라벨
- 안전 메시지 앞에 표시되는 안전 경보기호 와 3가지 신호 용어인 위험, 경고 또는 주의 각각의 의미는 다음과 같습니다.

### 위험

지침을 준수하지 않을 경우 사망하거나 중상을 입게 됩니다.

### 경고

지침을 준수하지 않을 경우 사망하거나 중상을 입을 수 있습니다.

### 주의

지침을 준수하지 않을 경우 부상을 입을 수 있습니다.

다른 중요한 정보는 다음과 같은 표제로 제공됩니다.

**참조** 본 정보는 차량이나 다른 재산 또는 환경의 손상을 방지하기 위한 정보입니다.

# 목차

차량 안전 2페이지

작동 안내 18페이지

점검유지 128페이지

문제해결 175페이지

정보 203페이지

제원 224페이지

# 차량 안전

이 섹션에서는 안전한 차량 주행에 관한 중요 정보를 설명합니다.  
이 섹션을 주의 깊게 읽어 주십시오.

안전 지침 .....	3페이지
이미지 라벨 .....	6페이지
안전 주의사항 .....	10페이지
주행 시 주의사항 .....	11페이지
액세서리 및 개조 .....	16페이지
적재 .....	17페이지

## 안전 지침

안전을 위해 다음 지침을 준수하십시오.

- 이 설명서에 명시된 모든 정기 점검을 실시하십시오.
- 연료 보충 시에는 먼저 엔진을 정지하고 스파크 및 불꽃에서 멀리 떨어진 상태에서 연료를 보충하십시오.
- 일부 또는 전체가 밀폐된 공간에서는 엔진을 작동하지 마십시오. 배기 가스 내 유독성 일산화탄소로 인해 사망할 위험이 있습니다.

### 항상 헬멧을 착용하십시오.

헬멧과 보호복이 머리 및 기타 부위의 부상의 횡수 및 정도를 현저하게 줄여준다는 것은 입증된 사실입니다. 그러므로 공인된 헬멧과 보호복을 항상 착용하십시오. ➤ 10페이지

### 주행 전 주의사항

신체적, 정신적으로 건강하고 술이나 약물을 복용하지 않은 상태로 주행해야 합니다.

운전자와 동승자가 모두 공인된 헬멧과 보호복을 착용했는지 확인하십시오. 동승자에게 그랩 레일이나 운전자의 허리를 단단히 붙잡고, 회전할 때는 운전자에게 몸을 기대며, 차량 정지 시에도 항상 발을 풋페그에 올려 놓도록 지시하십시오.

### 주행 연습

다른 차량을 주행해 본 경험이 있는 운전자일지라도 **Honda** 차량의 작동 및 취급 방법을 익히고 차량의 크기와 중량에 친숙해지도록 안전한 장소에서 주행 연습을 하십시오.

### 방어적 주행

주변의 다른 차량에 항상 주의하고 다른 운전자가 자신을 볼 수 있을 것이라고 가정하지 마십시오. 신속히 정지하거나 피해갈 수 있도록 준비하십시오.

### 눈에 잘 띄게 하십시오.

특히 야간에 빛을 반사하는 밝은 색 옷을 입고, 다른 운전자가 자신을 잘 볼 수 있도록 위치를 정하며, 방향을 바꾸거나 차선을 변경하기 전에 신호를 보내고, 필요 시에는 손을 올려 자신을 잘 보이게 하십시오.

### 본인의 한계 내에서 주행하십시오.

절대 개인 능력 이상으로 또는 상황이 허락하는 속도보다 빠르게 주행하지 마십시오. 피로하거나 부주의하면 판단력과 주행 안전성이 떨어질 수 있습니다.

### 음주 또는 약물 복용 후에는 운전하지 마십시오.

술이나 약물은 운전과 어울리지 않습니다. 한 잔을 마시더라도 변화하는 상황에 반응하는 능력이 저하될 수 있으며, 반응 시간은 음주량에 비례하여 느려집니다. 약물을 복용한 경우도 마찬가지입니다. 그러므로 음주 또는 약물 복용 후 운전하지 말아야 하며, 친구의 이와 같은 행동도 말려야 합니다.

### 차량을 안전한 상태로 유지하십시오.

차량을 올바르게 관리 점검하고 안전한 주행 상태로 유지하는 것은 매우 중요합니다. 주행하기 전에는 항상 차량을 검사하고 권장하는 모든 점검을 수행하십시오. 절대로 적재 한도를 초과하면 안 되며(▶ 17페이지), 차량을 개조하거나 차량의 안전을 저해하는 액세서리를 부착하지 마십시오(▶ 16페이지).

### 충돌 사고가 발생한 경우

개인 안전이 최우선입니다. 자신이나 다른 누군가가 부상당했을 경우 부상 정도를 파악한 후 계속해서 주행해도 안전한지 결정하십시오. 필요하다면 긴급 지원을 요청하십시오. 또 다른 사람이나 차량이 사고에 연관되었을 경우 해당 법규 및 규정을 따르십시오.

주행을 계속하기로 결정한 경우에는 먼저 전기 시스템을 끄고 차량의 상태를 파악하십시오. 연료 누출 여부를 점검한 후 중요 너트와 볼트의 조임 상태를 확인하고 핸들바, 컨트롤 레버, 브레이크, 휠 상태를 확인하십시오. 천천히 조심스럽게 주행하십시오. 차량이 당장은 드러나지 않는 손상을 입었을 수 있습니다. 가능한 한 빨리 공인 서비스 센터에서 차량을 철저히 점검받으십시오.

### 일산화탄소 위험

배기 가스에는 무색, 무취 가스인 유독성 일산화탄소가 함유되어 있습니다. 일산화탄소를 들이 마시면 의식을 잃거나 사망에 이를 수 있습니다.

밀폐된 공간이나 부분적으로 밀폐된 공간에서 엔진을 작동하면 호흡하는 공기에 일산화탄소가 다량 함유될 수 있습니다. 차고 안이나 밀폐된 공간에서는 절대로 차량을 작동하지 마십시오.

### ⚠ 경고

부분 또는 전체가 밀폐된 공간에서 차량의 엔진을 작동하면 유독성 일산화탄소 가스가 빠르게 축적될 수 있습니다.

무색 무취인 일산화탄소 가스를 들이마시면 이내 의식을 잃거나 사망에 이를 수 있습니다.

환기가 잘 되는 실외에 있을 때에만 차량의 엔진을 작동하십시오.

## 이미지 라벨

다음 페이지에서는 라벨의 의미를 설명합니다. 일부 라벨은 심각한 부상을 초래할 수 있는 잠재적 위험에 대해 운전자에게 경고합니다. 그 밖의 라벨은 중요한 안전 정보를 제공합니다. 이 정보를 주의 깊게 읽고, 라벨을 떼어내지 마십시오.

라벨이 떨어졌거나 읽기 어려운 상태인 경우, **Honda** 딜러에 라벨 교체를 의뢰하십시오.

각 라벨에는 특정 기호가 있습니다. 각 기호와 라벨의 의미는 다음과 같습니다.



사용설명서에 명시된 지침을 주의 깊게 읽으십시오.



정비 지침서에 명시된 지침을 주의 깊게 읽으십시오. 안전을 위해 차량 정비는 반드시 **Honda** 딜러에 의뢰하십시오.



### **위험(빨간색 바탕)**

지침을 준수하지 않을 경우 사망하거나 중상을 입게 됩니다.

### **경고(주황색 바탕)**

지침을 준수하지 않을 경우 사망하거나 중상을 입을 수 있습니다.

### **주의(황색 바탕)**

지침을 준수하지 않을 경우 부상을 입을 수 있습니다.



## 배터리 라벨 위험

- 배터리를 불꽃 및 스파크로부터 멀리 하십시오. 배터리는 폭발을 유발할 수 있는 폭발 가스를 생성합니다.
- 배터리 취급 시 보안경과 고무 장갑을 착용하십시오. 이를 어길 경우, 배터리 전해질로 인해 화상을 입거나 시력을 상실할 수 있습니다.
- 올바른 취급법과 위험에 대해 매우 잘 이해하고 있지 않은 어린이 및 다른 사람들이 배터리를 만지지 못하게 하십시오.
- 희석 황산이 함유되어 있으므로 배터리 전해질을 취급할 때는 극도의 주의를 기울이십시오. 피부나 눈에 닿으면 화상을 입거나 시력을 잃을 수 있습니다.
- 배터리를 취급하기 전에 이 설명서를 정독하고 숙지하십시오. 지침을 준수하지 않으면 부상을 입거나 차량이 손상될 수 있습니다.
- 전해질이 **LOWER(하한)** 표시 이하인 배터리는 사용하지 마십시오. 폭발이 발생하여 심각한 부상을 유발할 수 있습니다.



FO, II FO, PH형

**라디에이터 캡 라벨**

위험

뜨거울 때는 절대 열지 마십시오.

고온 냉각수로 인해 데일 수 있습니다.

릴리프 압력 밸브는 **1.1 kgf/cm<sup>2</sup>**에서 열리기 시작합니다.



FO, II FO, PH형

**리어 쿠션 라벨**

가스 주입됨

열지 마십시오. 가열하지 마십시오.

FO, II FO형

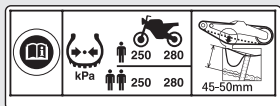

FO, II FO, PH형

**타이어 정보 및 드라이브 체인 라벨**

콜드 타이어 압력:

[운전자만 탑승한 경우]

프런트 250 kPa(2.50 kgf/cm<sup>2</sup>, 36 psi)

리어 280 kPa(2.80 kgf/cm<sup>2</sup>, 41 psi)

[운전자와 동승자가 탑승한 경우]

프런트 250 kPa(2.50 kgf/cm<sup>2</sup>, 36 psi)

리어 280 kPa(2.80 kgf/cm<sup>2</sup>, 41 psi)

PH형

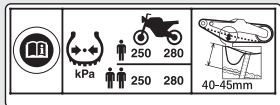

FO, II FO형

체인을 항상 조정하고 윤활유를 도포하십시오.

유격 **45~50 mm(1.8~2.0 in)**

PH형

체인을 항상 조정하고 윤활유를 도포하십시오.

유격 **40~45 mm(1.6~1.8 in)**



**시트 댐퍼 오프너 라벨**

가스 주입됨

열지 마십시오. 가열하지 마십시오.



**FO, II FO, PH형**

**안전 경고 라벨**

안전을 위해 항상 헬멧과 보호복을 착용하십시오.

**연료 라벨**

무연 휘발유만 사용

에탄올 최대 10% 함유(부피 기준)



**FO, II FO, PH형**

**화물 제한 라벨**

**5.0 kg(11.0 lb)**을 초과하지 마십시오.



**FO, II FO, PH형**

**화물 제한 라벨**

**0.5 kg(1.0 lb)**을 초과하지 마십시오.

## 안전 주의사항

- 양손은 항상 핸들바를 잡고 발은 스텝 보드에 올려 놓은 채 주의해서 주행하십시오.
- 주행 중에 동승자의 손은 그랩 레일이나 운전자의 허리에, 발은 풋페그에 있어야 합니다.
- 다른 운전자와 운전자 자신의 안전은 물론 동승자의 안전에도 항상 주의하십시오.

### 보호복

운전자와 동승자는 공인된 헬멧과 보안경, 그리고 눈에 잘 띄는 보호복을 착용해야 합니다. 차량의 부품에 걸릴 수 있으므로 험령한 옷은 피해야 합니다. 날씨와 도로 상황에 맞게 방어적으로 주행하십시오.

#### 헬멧

운전자의 머리에 딱 맞는 크기로 눈에 잘 띄고 안전 인증을 받은 헬멧

- 턱끈을 고정한 상태에서 편안하면서도 확실하게 맞아야 합니다.

- 시야를 가리지 않는 안면 보호구 또는 기타 승인받은 보안경

### ⚠ 경고

헬멧을 착용하지 않으면 충돌 시 중상 또는 사망의 가능성이 증가합니다.

운전자와 모든 동승자는 항상 공인된 헬멧과 보호복을 착용해야 합니다.

#### 장갑

내마모성이 높은 풀 핑거 가죽 장갑

#### 부츠 또는 라이딩 슈즈

미끄럼 방지 밑창과 발목 보호대를 갖춘 튼튼한 부츠

#### 재킷과 바지

눈에 잘 띄게 하는 보호용 긴 소매 재킷과 내구성 있는 라이딩 팬츠(또는 보호 수트)

## 주행 시 주의사항

### 길들이기 기간

첫 500km(300마일)를 주행하는 동안에는 차량의 향후 신뢰성과 성능을 위해 다음 지침을 준수하십시오.

- 최대 스로틀 출발과 급가속을 피하십시오.
- 급제동과 급격한 저단 변속을 피하십시오.
- 조심스럽게 주행하십시오.

### 브레이크

다음 지침을 준수하십시오.

- 급제동과 급격한 저단 변속을 피하십시오.
  - ▶ 급제동은 차량의 안정성을 떨어뜨릴 수 있습니다.
  - ▶ 가능한 경우 회전하기 전에 감속하십시오. 그렇게 하지 않으면 미끄러질 위험이 있습니다.
- 접지력이 낮은 노면을 주의하십시오.
  - ▶ 이러한 노면에서는 타이어가 보다 쉽게 미끄러지고 제동 거리가 길어집니다.
- 연속 제동을 피하십시오.
  - ▶ 길고 가파른 경사를 내려갈 때와 같이 반복해서 제동하면 브레이크가 과열되어 효율성이 저하될 수 있습니다. 브레이크를 간헐적으로 사용하면 엔진 제동을 사용하여 감속하십시오.
- 최대 제동 효율을 위해 프론트 브레이크와 리어 브레이크를 함께 작동하십시오.

### ▮ ABS(잠김 방지 브레이크 시스템)

이 모델에는 급제동 시 브레이크가 잠기는 것을 방지하도록 설계된 **ABS(잠김 방지 브레이크 시스템)**가 장착되어 있습니다.

- **ABS**는 제동 거리를 줄여주지 않습니다. 경우에 따라서는 **ABS**로 인해 정지 거리가 길어질 수 있습니다.
- **ABS**는 **10km/h(6mph)** 미만의 속도에서는 작동하지 않습니다.
- 제동 시 브레이크 레버와 페달이 약간 반동할 수 있는데 이는 정상적인 현상입니다.
- **ABS**를 올바르게 작동하기 위해서는 항상 권장하는 프런트/리어 타이어 및 스프로킷을 사용하십시오.

### ▮ 엔진 제동

스로틀을 해제하면 엔진 제동으로 차량을 감속할 수 있습니다. 추가로 감속하려면 저단 기어로 변속하십시오. 길고 가파른 경사로를 주행할 때는 브레이크를 간헐적으로 사용하면서 엔진 제동을 사용하여 감속하십시오.

### ▮ 젖은 상태의 노면

젖은 상태의 노면은 미끄러우며 브레이크가 젖어 제동 효과가 저하되므로 노면이 젖은 상태에서 제동할 때는 특히 주의하십시오. 브레이크가 젖은 경우 저속 주행하면서 브레이크를 사용하여 건조시킵니다.

## 주차

- 단단하고 평평한 노면에 주차합니다.
- 약간 경사진 노면이나 비포장 노면에 주차해야 하는 경우엔 차량이 굴러가거나 넘어지지 않도록 주차하십시오.
- 고온 부품이 가연성 물질과 접촉하지 않도록 하십시오.
- 엔진, 머플러, 브레이크 및 기타 고온 부품은 열이 식을 때까지 만지지 마십시오.
- 도난 방지를 위해 핸들바(▶ 83페이지)는 항상 잠그며 차량만 두고 자리를 비울 때는 Honda 스마트키를 소지하십시오. 필요에 따라 Honda 스마트키 시스템을 작동 중지시킵니다. ▶ 86페이지  
도난 방지 장치의 사용도 권장합니다.

## I 사이드 스탠드 또는 센터 스탠드를 이용한 주차

1. 엔진을 정지시킵니다.
2. 주차 브레이크를 풉니다. ▶ 97페이지
3. 사이드 스탠드 사용  
사이드 스탠드를 아래로 밟니다.  
차량의 무게가 사이드 스탠드에 실릴 때까지 차량을 천천히 왼쪽으로 기울입니다.
- 센터 스탠드 사용  
센터 스탠드를 내리기 위해 차량 왼쪽에 섭니다.  
왼쪽 핸들 그립과 왼쪽 그랩 레일을 잡습니다.  
오른발로 센터 스탠드 끝을 누르고 동시에 뒤쪽으로 들어 올립니다.
4. 핸들바를 최대한 왼쪽으로 돌립니다.  
▶ 핸들바를 오른쪽으로 돌리면 안정성이 떨어져 차량이 넘어질 수 있습니다.

5. 스티어링을 잠급니다. ➡ 83페이지  
차량만 두고 자리를 비울 때는 Honda  
스마트키를 소지하십시오. 필요에  
따라 Honda 스마트키 시스템을 작동  
중지시킵니다. ➡ 86페이지

## 연료 보충 및 연료 지침

다음 지침을 준수하여 엔진, 연료 시스템과  
촉매 장치를 보호하십시오.

- 무연 휘발유만 사용하십시오.
- 권장 옥탄가를 사용하십시오.  
옥탄가가 낮은 휘발유를 사용하면 엔진  
성능이 저하됩니다.
- 고농도 알코올이 함유된 연료는 사용하지  
마십시오. ➡ 222페이지
- 오래되거나 오염된 연료를 사용하거나  
오일과 휘발유를 섞어 사용하지 마십시오.
- 연료 탱크 내에 먼지나 수분이 유입되지  
않게 하십시오.

## Honda의 선택 가능한 토크 제어

가속 시 Honda의 선택 가능한 토크 제어(토크 컨트롤)가 리어 휠 스핀을 감지하면 선택된 토크 컨트롤 레벨에 따라 리어 휠에 적용되는 토크를 제한합니다.

토크 컨트롤 설정 레벨이 낮게 설정되어 있으면 토크 컨트롤은 가속 시 약간의 휠 스핀을 허용합니다. 운전자의 숙련도 및 주행 상태에 적합한 수준을 선택하십시오.

토크 컨트롤은 감속 시에는 작동하지 않으므로 엔진 제동에 따른 리어 휠의 미끄러짐은 방지하지 못합니다. 특히 미끄러운 노면에서 주행할 때 스로틀을 갑자기 닫지 마십시오.

토크 컨트롤이 거친 노면 상태나 급격한 스로틀 작동을 보완하지는 않습니다. 스로틀을 작동할 때는 항상 도로와 기상 상태는 물론 본인의 숙련도나 현재 상태를 고려하십시오.

차량이 진창, 눈 또는 모래에 빠진 경우 토크 컨트롤을 일시적으로 끄면 더 쉽게 빠져나올 수 있습니다.

토크 컨트롤을 일시적으로 끄면 비포장도로에서 주행할 때에도 제어 및 균형 유지에 도움이 됩니다.

토크 컨트롤의 올바른 작동을 위해 항상 권장 타이어 및 스프로킷을 사용하십시오.

## 액세서리 및 개조

차량용으로 Honda가 특수 제작한 액세서리 이외의 액세서리를 부착하거나 차량을 원래 구조에서 개조하지 마십시오. 안전성이 저하될 수 있습니다.

또한 차량을 개조하면 보증이 무효화될 수 있으며, 공공 도로 주행 시 법에 저촉될 수도 있습니다. 차량에 액세서리를 부착하기 전에 먼저 안전성과 합법성을 확인하십시오.

### ⚠ 경고

부적절한 액세서리 장착이나 개조는 중상이나 사망으로 이어지는 충돌 사고를 유발할 수 있습니다.

이 사용설명서의 액세서리 및 개조에 관한 모든 지침을 준수하십시오.

차량을 사용하여 트레일러를 끌거나 차량에 사이드카를 부착하지 마십시오. 이 차량은 이러한 부속장치용으로 설계된 것이 아니며, 이렇게 사용할 경우 차량의 핸들링이 심하게 손상될 수 있습니다.

## 적재

- 하중이 추가되면 차량의 핸들링, 제동 및 안정성에 영향을 미치기도 합니다.  
항상 적재 하중에 적합한 안전 속도로 주행하며 절대로 130km/h(80mph)를 초과하지 마십시오.
- 과적을 금하고 규정된 적재 한도를 준수하십시오.  
**최대 허용 중량/최대 화물 중량**  
▶ 224페이지
- 모든 화물은 안전하게 균형을 잡아 차량의 중심에 가까운 위치에 묶어 주십시오.
- 라이트나 머플러 근처에 물체를 두지 마십시오.

### 경고

화물을 과적하거나 잘못 적재하면 사고로 이어져 중상을 입거나 사망할 수 있습니다.

이 설명서의 모든 적재 한도 및 기타 적재 지침을 준수하십시오.

# 부품 위치

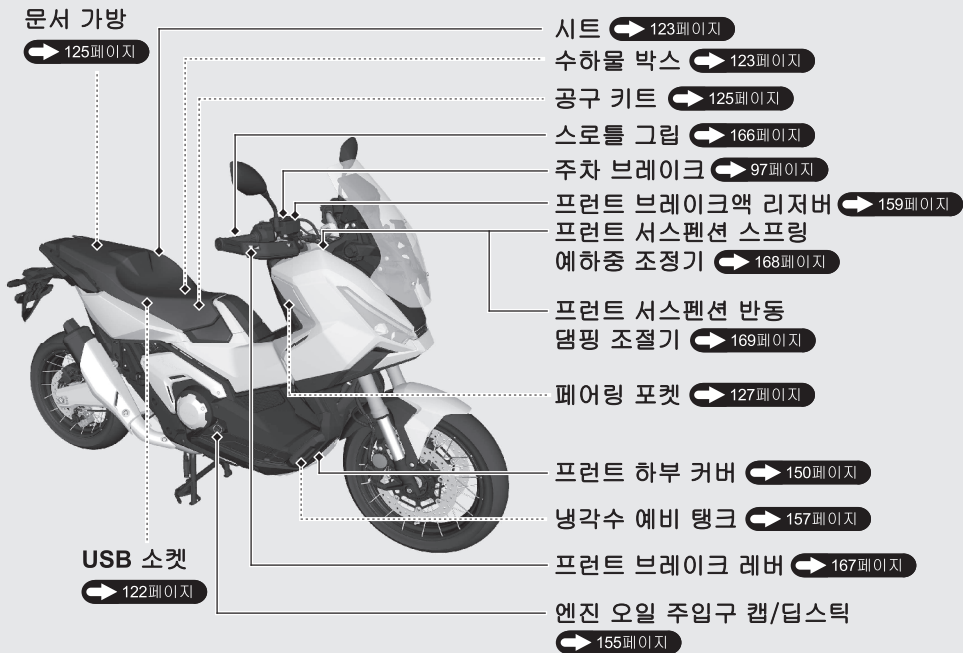

문서 가방

→ 125페이지

시트 → 123페이지

수하물 박스 → 123페이지

공구 키트 → 125페이지

스로틀 그립 → 166페이지

주차 브레이크 → 97페이지

프런트 브레이크액 리저버 → 159페이지

프런트 서스펜션 스프링

예하중 조정기 → 168페이지

프런트 서스펜션 반동

댐핑 조절기 → 169페이지

페어링 포켓 → 127페이지

프런트 하부 커버 → 150페이지

냉각수 예비 탱크 → 157페이지

프런트 브레이크 레버 → 167페이지

엔진 오일 주입구 캡/딥스틱

→ 155페이지

USB 소켓

→ 122페이지

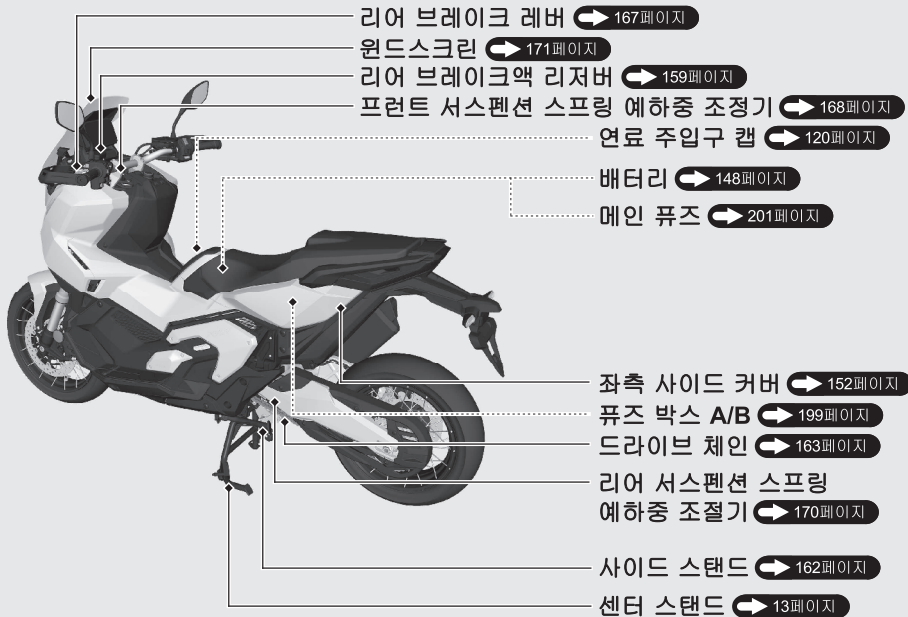

리어 브레이크 레버 ➡ 167페이지

윈드스크린 ➡ 171페이지

리어 브레이크액 리저버 ➡ 159페이지

프론트 서스펜션 스프링 예하중 조정기 ➡ 168페이지

연료 주입구 캡 ➡ 120페이지

배터리 ➡ 148페이지

메인 퓨즈 ➡ 201페이지

좌측 사이드 커버 ➡ 152페이지

퓨즈 박스 A/B ➡ 199페이지

드라이브 체인 ➡ 163페이지

리어 서스펜션 스프링  
예하중 조절기 ➡ 170페이지

사이드 스탠드 ➡ 162페이지

센터 스탠드 ➡ 13페이지

# 계기

속도 및 주행거리와 연료 주행거리 미터 단위를 변경할 수 있습니다. ➡ 41페이지 ➡ 60페이지



엔진이 멈춘 상태에서 장시간 디스플레이 기능을 작동하지 마십시오. 배터리가 약해질(또는 완전 방전될) 수 있습니다.

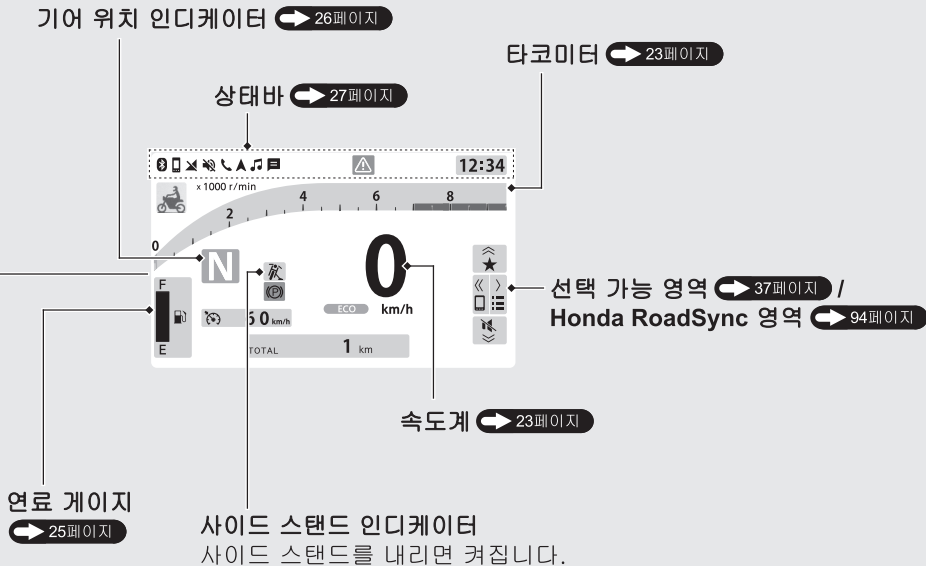

## 계기 (계속)

### (P) 주차 브레이크 인디케이터

주차 브레이크 레버를 풀지 않았음을 알리기 위해 켜집니다. → 97페이지

### 주행 모드

→ 98페이지

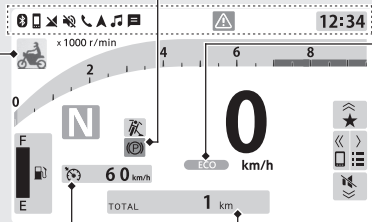

ECO 인디케이터 → 26페이지

크루즈 컨트롤 디스플레이 → 112페이지

INFO 영역 → 29페이지 /

팝업 정보 → 73페이지

## 속도계/타코미터/INFO 영역/크루즈 컨트롤 디스플레이

디스플레이 유형: BAR

### 타코미터

#### 참조

타코미터 레드존에서 엔진을 작동하지 마십시오.  
과도한 엔진 속도로 인해 엔진 수명이 단축될 수 있습니다.



## 계기 (계속)

이 미터의 디스플레이 유형은 3가지입니다.

속도계, 타코미터, 크루즈 컨트롤 디스플레이 및 INFO 영역의 표시 및 배치는 각 디스플레이 유형마다 다릅니다.

▶ **SIMPLE**형 디스플레이를 선택하면 타코미터가 표시되지 않습니다.

디스플레이 유형 변경: 41페이지 51페이지

디스플레이 유형: CIRCLE



디스플레이 유형: SIMPLE



## 연료 게이지



첫 번째(E) 세그먼트만 깜박이기 시작할 때  
잔여 연료량: 약 2.5L(0.66 US gal,  
0.55 Imp gal)

- ▶ 연료 게이지 인디케이터가 반복 패턴으로  
깜박이거나 꺼지는 경우: 184페이지

## 참조

수치가 E(첫 번째) 세그먼트에 근접할 때는  
연료를 보충해야 합니다. 연료가 떨어지면 엔진  
실화가 발생하여 촉매 장치가 손상을 입을 수  
있습니다.

## 계기 (계속)

### 기어 위치 인디케이터

기어 위치가 기어 위치 인디케이터에 표시됩니다.

다음과 같은 경우 인디케이터가 깜박일 수 있습니다.

- ▶ 프런트 휠이 지면에서 떨어진 경우
- ▶ 차량이 스탠드로 세워져 있을 때 휠을 돌리는 경우

이는 정상적인 현상입니다. 시스템을 다시 작동하려면 전기 시스템을 껐다가 다시 켜십시오.



### ECO 인디케이터

ECO 인디케이터는 연료 주행거리에 따라 켜집니다.

연료 소비량이 개선되면 ECO 인디케이터가 켜집니다.

- ▶ 약 20km/h(12mph) 미만의 속도에서는 ECO 인디케이터가 표시되지 않습니다.
- ▶ 주행 모드를 GRAVEL, SPORTS, USER 1 또는 USER 2로 설정된 경우, ECO 인디케이터가 켜지도록 설정되어도 ECO 인디케이터가 표시되지 않습니다.

ECO 인디케이터 설정 ➡ 41페이지

➡ 51페이지

## 상태 바

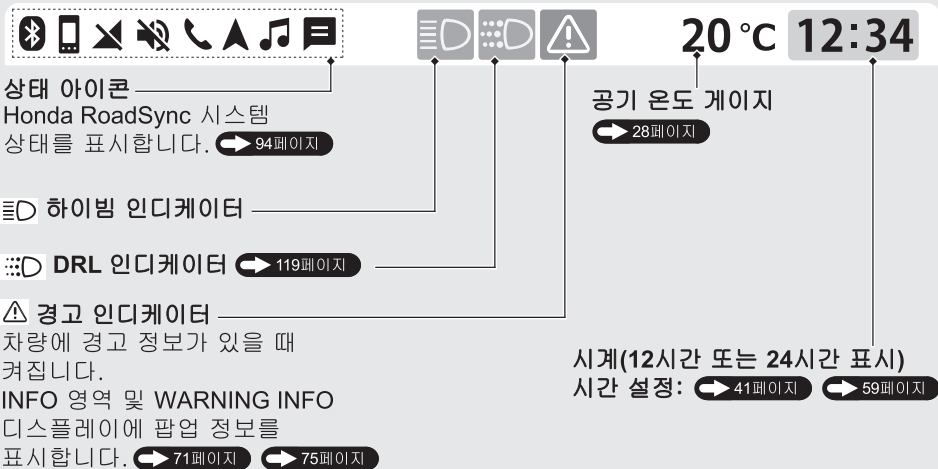

## 계기 (계속)

### 공기 온도 게이지

외부 온도를 표시합니다.

표시 범위: -10°C~50°C

- -10°C 미만: “---” 표시
- 50°C 이상: 50°C 깜박임

차량 속도가 30km/h(19mph) 미만일 때 도로의 열기와 다른 차량의 배기가스는 온도 수치에 영향을 줄 수 있습니다. 온도 값이 안정화된 후 디스플레이가 업데이트되기까지 몇 분이 걸릴 수 있습니다.

공기 온도 게이지를 표시하거나 숨깁니다.

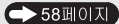

## INFO 영역

INFO 영역은 여러 다양한 차량 정보를 표시합니다.

다음 항목이 기본값으로 표시됩니다.

- 오도미터[TOTAL]
- 현재 연료 주행거리[INST. CONS.]
- 트립미터 A[TRIP A]
- 트립미터 B[TRIP B]

INFO 영역에 표시된 정보 항목은 임의로 변경될 수 있습니다.

최대 10개의 항목을 이용할 수 있습니다 (공백 포함). 선택한 항목이 없거나 공백만 선택한 경우에는 INFO 영역에 어떤 항목도 표시되지 않습니다.

정보 변경: 41페이지 54페이지

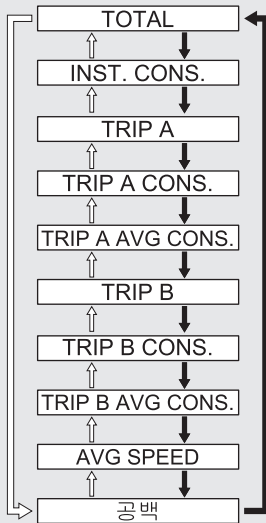

SEL 스위치의 ▼를 누름  
 SEL 스위치의 ▲를 누름

## 계기 (계속)

INFO 영역에 표시될 수 있는 정보 항목 유형은 다음과 같습니다.

TOTAL → 30페이지

INST. CONS. → 31페이지

TRIP A → 32페이지

TRIP A CONS. → 32페이지

TRIP A AVG CONS. → 33페이지

TRIP B → 34페이지

TRIP B CONS. → 34페이지

TRIP B AVG CONS. → 35페이지

AVG SPEED → 36페이지

공백 → 36페이지

## I 오도미터[TOTAL]

총 주행거리

TOTAL 1 km

“-----”가 표시되면 Honda 딜러에서 정비를 받으십시오.

## I 현재 연료 주행거리[INST. CONS.]

막대 그래프 형태로 순간 연료 주행거리를 표시합니다.

표시 범위: 0~4L/100km(40km/L, 100 mile/gal, 25 mile/L)

- 속도가 5km/h(3mph) 미만인 경우: “제로 세그먼트”가 표시됩니다.

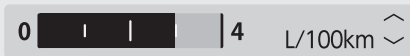

제로 세그먼트

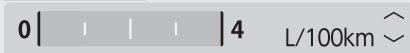

위에 언급된 경우를 제외하고 “제로 세그먼트”가 표시되면 Honda 딜러에서 정비를 받으십시오.

## 계기 (계속)

### I 트립미터 A[TRIP A]

트립미터 A를 리셋한 이후의  
주행거리입니다.

TRIPA **125.0** km  

“----.-”가 표시되면 Honda 딜러에서 정비를  
받으십시오.

트립미터 A 리셋:  38페이지  40페이지

### I 트립미터 A 연료 소비[CONS.A]

트립미터 A가 리셋된 이후의 트립미터 A  
연료 소비를 표시합니다.  
표시 범위: 0.0~299.9L(gal)

CONSA **4.8** L  

“---.-”가 표시되면 Honda 딜러에서 정비를  
받으십시오.

트립미터 A를 리셋하면 트립미터 A 연료  
소비가 리셋됩니다.

트립미터 A 리셋:  38페이지  40페이지

## I 트립미터 A 평균 연료 주행거리 [AVG CONS. A]

트립미터 A가 리셋된 이후의 평균 연료  
주행거리를 표시합니다.

평균 연료 주행거리는 트립미터 A에 표시된  
값을 기준으로 계산됩니다.

표시 범위: 0.0~299.9L/100km(km/L,  
mile/gal 또는 mile/L)

- 299.9L/100km를 초과할 때: “--.-”가  
표시됩니다.
- 299.9km/L(mile/gal 또는 mile/L)을  
초과할 때: “299.9”가 표시됩니다.
- 평균 연료 주행거리를 리셋할 때:  
“---.-”가 표시됩니다.

**AVG CONS. A**    **3.0** L/100km     

위에 언급된 경우를 제외하고 “---.-”가  
표시되면 Honda 딜러에서 정비를  
받으십시오.

트립미터 A를 리셋하면 트립미터 A 평균  
연료 소비가 리셋됩니다.

**트립미터 A 리셋:**  38페이지  40페이지

## 계기 (계속)

## I 트립미터 B[TRIP B]

트립미터 B를 리셋한 이후의  
주행거리입니다.

TRIP B **250.0** km  

“----.-”가 표시되면 Honda 딜러에서 정비를  
받으십시오.

트립미터 B 리셋:  38페이지  40페이지

## I 트립미터 B 연료 소비[CONS.B]

트립미터 B가 리셋된 이후 트립미터 B 연료  
소비를 표시합니다.

표시 범위: 0.0~299.9L(gal)

CONS.B **11.4** L  

“---.-”가 표시되면 Honda 딜러에서 정비를  
받으십시오.

트립미터 B를 리셋하면 트립미터 B 연료  
소비가 리셋됩니다.

트립미터 B 리셋:  38페이지  40페이지

## I 트립미터 B 평균 연료 주행거리 [AVG CONS. B]

트립미터 B가 리셋된 이후부터 평균 연료 주행거리를 표시합니다.

평균 연료 주행거리는 트립미터 B에 표시된 값을 기준으로 계산됩니다.

표시 범위: 0.0~299.9L/100km(km/L, mile/gal 또는 mile/L)

- 299.9L/100km를 초과할 때: “--.-”가 표시됩니다.
- 299.9km/L(mile/gal 또는 mile/L)을 초과할 때: “299.9”가 표시됩니다.
- 평균 연료 주행거리를 리셋할 때: “---.-”가 표시됩니다.

AVG CONS.B    **3.8** L/100km     

위에 언급된 경우를 제외하고 “---.-”가 표시되면 Honda 딜러에서 정비를 받으십시오.

트립미터 B를 리셋하면 트립미터 B 연료 소비가 리셋됩니다.

트립미터 B 리셋:  38페이지  40페이지

## 계기 (계속)

### ▶ 평균 속도[AVG SPEED]

엔진 시동을 건 후 평균 속도를 표시합니다.

표시 범위: 0~299km/h(0~186mph)

- 초기 표시: “---”가 표시됩니다.
- 엔진 시동 후 차량 주행거리가 0.2km 미만일 때: “---”가 표시됩니다.
- 엔진 시동 후 차량 작동 시간이 16초 미만일 때: “---”가 표시됩니다.

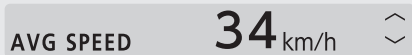

위에 언급된 경우를 제외하고 “---”가 표시되면 Honda 딜러에서 정비를 받으십시오.

### ▶ 공백 디스플레이

디스플레이가 공백입니다.

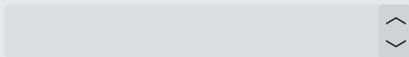

## 선택 가능 영역

다음을 선택할 수 있습니다.

- 일반 메뉴  38페이지
- FAVORITE SWITCH(즐거찾기 스위치)  
(트립 리셋 모드)  40페이지
- Honda RoadSync 전환  94페이지
- Honda RoadSync 음소거

Honda RoadSync 전환 및 Honda RoadSync 음소거 기능은 스마트폰이 차량에 연결된 경우에만 선택할 수 있습니다.

장치 연결  96페이지

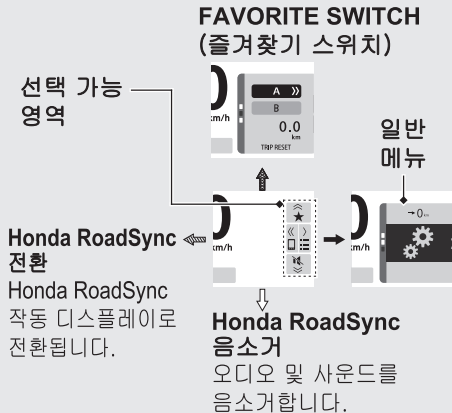

 SEL 스위치의 ▲를 길게 누름

 SEL 스위치의 ▶를 누름

 SEL 스위치의 ◀를 길게 누름

 SEL 스위치의 ▼를 길게 누름

## 계기 (계속)

### 일반 메뉴

다음을 선택할 수 있습니다.

- 상태 모드
- 트립 리셋 모드
- 설정 모드

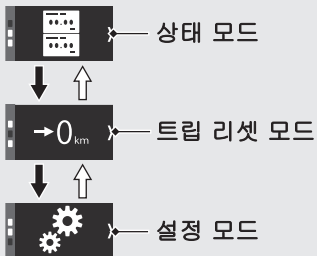

→ SEL 스위치의 ▼를 누름

⇨ SEL 스위치의 ▲를 누름

### 상태 모드

상태 모드는 여러 다양한 차량 정보를 표시합니다.

상태 모드는 4개의 페이지로 구성되어 있으며 각 페이지마다 2가지 정보를 표시합니다. 5번째 페이지에 선택한 주행 모드가 표시됩니다.

상태 모드를 선택한 상태에서 SEL 스위치의 ▶를 누르면 차량 정보 페이지 디스플레이로 전환됩니다.

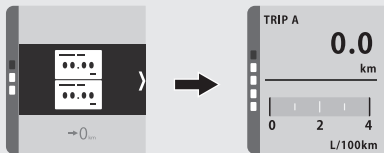

상태 모드의 4개 페이지에 표시되는 정보 항목은 원하는 대로 변경할 수 있습니다.

정보 변경: ⇨ 41페이지 ⇨ 54페이지

## 정보 페이지 전환

정보 페이지를 변경하려면 SEL 스위치의 ▼ 또는 ▲ 를 누릅니다.



→ SEL 스위치의 ▼를 누름

← SEL 스위치의 ▲를 누름

정보 변경: 41페이지 ↔ 54페이지

## 계기 (계속)

### 트립 리셋 모드

트립미터 A 또는 트립미터 B를 리셋할 수 있습니다.

1. 트립 리셋 모드를 선택합니다.

← 38페이지

2. SEL 스위치의  를 누릅니다.

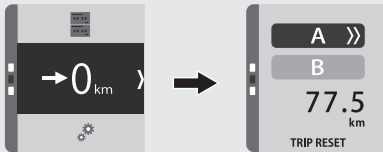

3. SEL 스위치의  또는  를 눌러 A 또는 B를 선택합니다.



4. SEL 스위치의  를 길게 누릅니다. 트립미터 A 또는 B가 리셋됩니다.

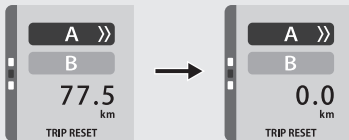

트립미터 A, 트립미터 A 연료 소비 및 트립미터 A 평균 연료 주행거리는 연료를 보충하고 차량을 0.1km(0.06마일) 주행한 후 연료 게이지가 두 세그먼트 이상 증가할 때에도 자동으로 리셋됩니다. 자동 리셋 모드를 작동 또는 중지할 수 있습니다.

← 41페이지   ← 50페이지

## 설정 모드

### 설정 모드로 전환

1. 일반 메뉴를 선택합니다. ➡ 37페이지
2. 설정 모드를 선택합니다. ➡ 38페이지
3. SEL 스위치의 ▶를 누르면 설정 모드 디스플레이로 전환됩니다.
  - ▶ 주행 중 조작은 금지되어 있습니다.

### 일반 디스플레이

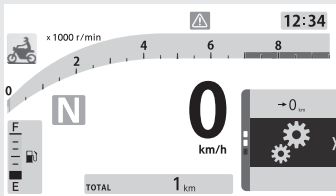

### 설정 모드

0 km/h		SETTING	12:34
FUNCTION	1	RIDING MODE	
DISPLAY		SHIFT POINT	
GENERAL		SELF CANCELLING TURN SIGNALS	
SERVICE		DRL	
		TRIP A AUTO RESET	
		ECO INDICATOR	
		FUNCTION	

### 일반 디스플레이로 돌아가기

- 일반 디스플레이로 돌아갈 때까지 SEL 스위치의 ◀를 누릅니다.
- 전기 시스템을 껐다가 다시 켭니다.

# 계기 (계속)

## 설정 절차

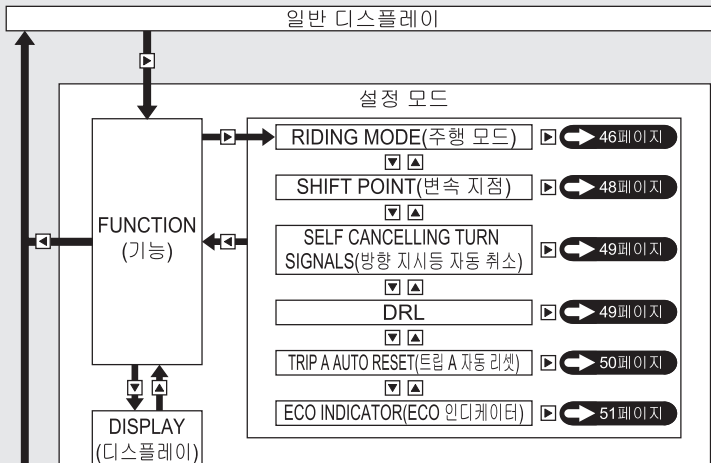

▶ SEL 스위치의 ▶를 누름  
 ◀ SEL 스위치의 ◀를 누름

▲ SEL 스위치의 ▲를 누름  
 ▼ SEL 스위치의 ▼를 누름

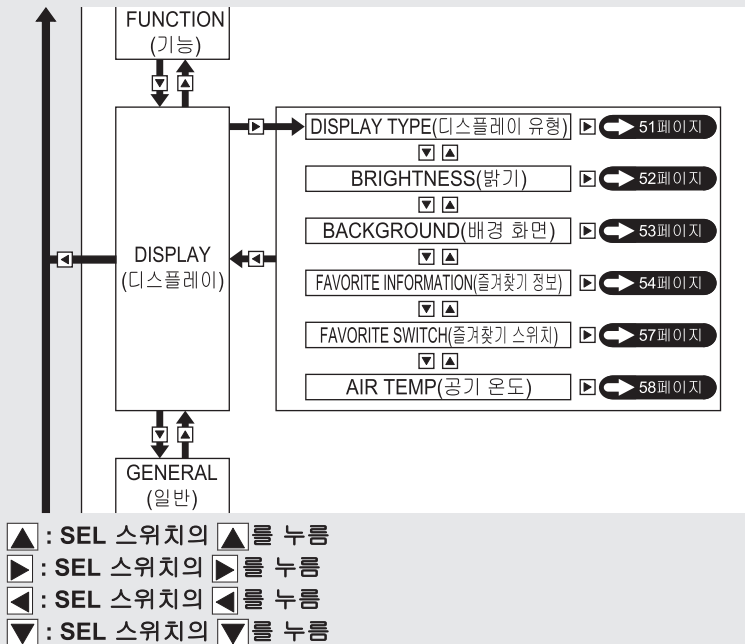

# 계기 (계속)

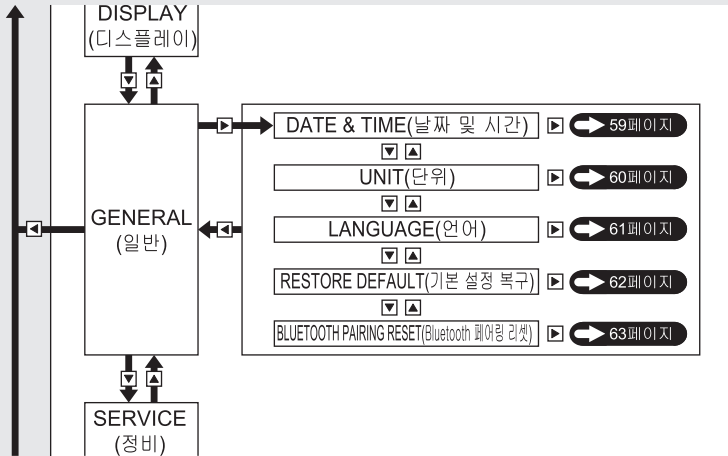

- ▶ SEL 스위치의 ▶를 누름
- ◀ SEL 스위치의 ◀를 누름
- ▲ SEL 스위치의 ▲를 누름
- ▼ SEL 스위치의 ▼를 누름

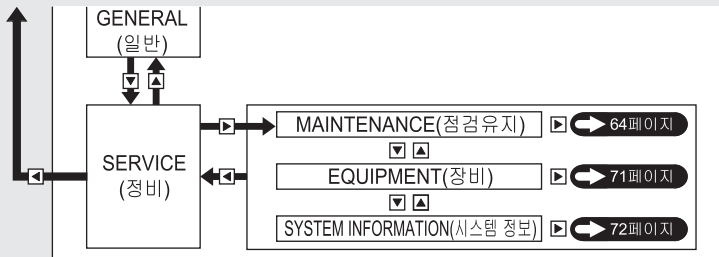

- ▶ SEL 스위치의 ▶를 누름
- ◀ SEL 스위치의 ◀를 누름
- ▲ SEL 스위치의 ▲를 누름
- ▼ SEL 스위치의 ▼를 누름

## 계기 (계속)

### I RIDING MODE(주행 모드) ▶ 98페이지





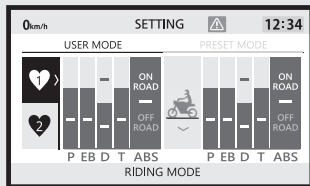

#### 1. USER MODE(사용자 모드)

USER MODE(사용자 모드)의 설정을 변경할 수 있습니다.

- ① SEL 스위치의 ▲ 또는 ▼를 사용하여 USER 1 또는 USER 2를 선택합니다.
- ② SEL 스위치의 ◀ 또는 ▶를 사용하여 파라미터("P", "EB" "D", "T" 또는 "ABS")를 선택합니다.
- ③ SEL 스위치의 ▲ 또는 ▼를 사용하여 원하는 설정값을 선택합니다.
- ④ SEL 스위치의 ◀를 눌러 설정을 완료합니다.
- ⑤ 일반 디스플레이로 돌아가 설정을 완료합니다. ▶ 41페이지  
 설정을 계속 진행하려면 SEL 스위치의 ◀를 눌러 상위 단계로 돌아갑니다.



## 2. PRESET MODE(프리셋 모드) [STANDARD], [SPORT], [RAIN] 및 [GRAVEL]의 프리셋 주행 모드 설정값을 확인할 수 있습니다.

- ① SEL 스위치의  를 사용하여 PRESET MODE(프리셋 모드)를 선택합니다.
- ② SEL 스위치의  또는  를 사용하여 원하는 주행 모드를 선택합니다.
- ③ SEL 스위치의  를 눌러 USER MODE(사용자 모드)로 돌아갑니다.
- ④ 일반 디스플레이로 돌아갑니다.  41페이지 설정을 계속 진행하려면 SEL 스위치의  를 눌러 상위 단계로 돌아갑니다.

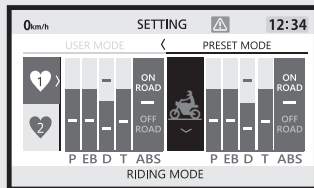

## 계기 (계속)

### I SHIFT POINT(변속 지점)

**I(On) / O(Off)**: 고단 변속 인디케이터를 작동 또는 중지할 수 있습니다.

### SHIFT POINT(변속 지점):

고단 변속 인디케이터에서 타코미터가 깜박이기 시작하는 엔진 회전수를 변경할 수 있습니다.

- 1 SEL 스위치의 ▲ 또는 ▼를 사용하여 I(On) 또는 O(Off)를 선택합니다.

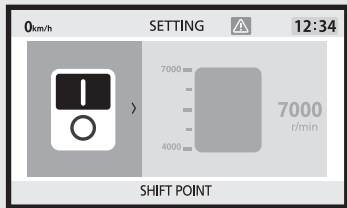

- 2 I(On)을 선택하는 경우

SEL 스위치의 ▶를 누르고 SEL 스위치의 ▲ 또는 ▼를 사용하여 원하는 설정(r/min)을 선택합니다.

SEL 스위치의 ◀를 눌러 설정을 완료합니다.

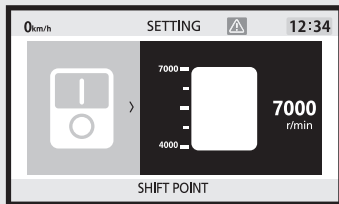

- O(Off)를 선택하는 경우

SEL 스위치의 ◀를 눌러 설정을 완료합니다.

- 3 일반 디스플레이로 돌아가 설정을 완료합니다. ➡ 41페이지

설정을 계속 진행하려면 SEL 스위치의 ◀를 눌러 상위 단계로 돌아갑니다.

## I SELF CANCELLING TURN SIGNALS

### (방향 지시등 자동 취소)

방향 지시등 자동 취소 기능을 작동하거나 중지할 수 있습니다. ➡ 80페이지

- 1 SEL 스위치의 ▲ 또는 ▼를 사용하여 I(On) 또는 O(Off)를 선택합니다.
  - 2 SEL 스위치의 ◀를 눌러 설정을 완료합니다.
  - 3 일반 디스플레이로 돌아가 설정을 완료합니다. ➡ 41페이지
- 설정을 계속 진행하려면 SEL 스위치의 ◀를 눌러 상위 단계로 돌아갑니다.

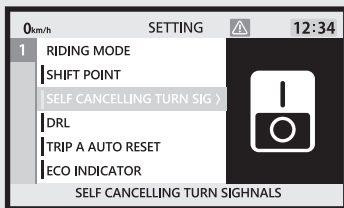

## I DRL

DRL을 작동 또는 중지할 수 있습니다.

➡ 119페이지

- 1 SEL 스위치의 ▲ 또는 ▼를 사용하여 I(Auto) 또는 O(Off)를 선택합니다.
  - 2 SEL 스위치의 ◀를 눌러 설정을 완료합니다.
  - 3 일반 디스플레이로 돌아가 설정을 완료합니다. ➡ 41페이지
- 설정을 계속 진행하려면 SEL 스위치의 ◀를 눌러 상위 단계로 돌아갑니다.

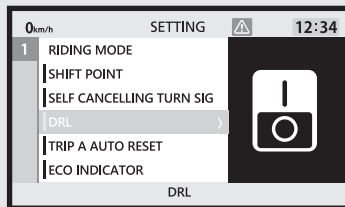

## 계기 (계속)

### I TRIP A AUTO RESET(트립 A 자동 리셋)

트립미터 A 자동 리셋 모드를 작동 또는 중지할 수 있습니다.

- 1 SEL 스위치의 ▲ 또는 ▼를 사용하여 | (On) 또는 ○ (Off)를 선택합니다.
- 2 SEL 스위치의 ◀를 눌러 설정을 완료합니다.
- 3 일반 디스플레이로 돌아가 설정을 완료합니다. ➡ 41페이지  
설정을 계속 진행하려면 SEL 스위치의 ◀를 눌러 상위 단계로 돌아갑니다.

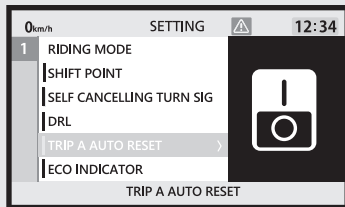

## I ECO INDICATOR(ECO 인디케이터)

ECO 인디케이터를 작동 또는 중지할 수 있습니다. ➡ 26페이지

- 1 SEL 스위치의 ▲ 또는 ▼를 사용하여 I(On) 또는 O(Off)를 선택합니다.
- 2 SEL 스위치의 ◀를 눌러 설정을 완료합니다.
- 3 일반 디스플레이로 돌아가 설정을 완료합니다. ➡ 41페이지  
설정을 계속 진행하려면 SEL 스위치의 ◀를 눌러 상위 단계로 돌아갑니다.

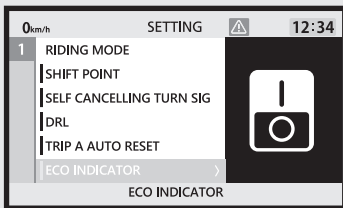

## I DISPLAY TYPE(디스플레이 유형)

디스플레이 유형을 변경할 수 있습니다. ➡ 23페이지

- 1 SEL 스위치의 ▲ 또는 ▼를 사용하여 디스플레이 유형("BAR", "CIRCLE" 또는 "SIMPLE")을 선택합니다.
- 2 SEL 스위치의 ◀를 눌러 설정을 완료합니다.
- 3 일반 디스플레이로 돌아가 설정을 완료합니다. ➡ 41페이지  
설정을 계속 진행하려면 SEL 스위치의 ◀를 눌러 상위 단계로 돌아갑니다.

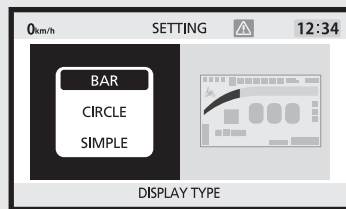

## 계기 (계속)

### I BRIGHTNESS(밝기)

8가지 레벨 중 하나로 백라이트 밝기를 조정하거나 자동 조정을 선택할 수 있습니다.

자동 밝기 제어: ➡ 210페이지

디스플레이가 매우 뜨거우면 디스플레이가 어두워질 수 있습니다. 디스플레이가 원래의 밝기로 복구되지 않으면 Honda 딜러에 문의하십시오.

- 1 SEL 스위치의 ▲ 또는 ▼를 사용하여 "AUTO" 또는 "MANUAL"을 선택합니다.

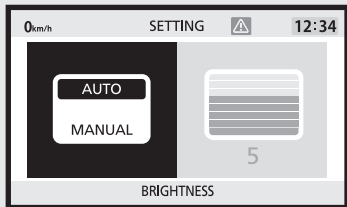

- 2 "AUTO"를 선택하는 경우

SEL 스위치의 ◀를 눌러 설정을 완료합니다.

"MANUAL"을 선택하는 경우

SEL 스위치의 ▶를 누르고 SEL 스위치의 ▲ 또는 ▼를 사용하여 백라이트 밝기를 선택합니다.

SEL 스위치의 ◀를 눌러 설정을 완료합니다.

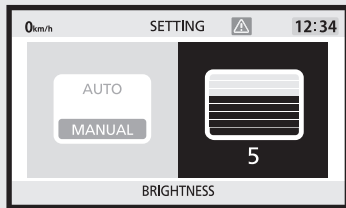

- 3 일반 디스플레이로 돌아가 설정을 완료합니다. ➡ 41페이지

설정을 계속 진행하려면 SEL 스위치의 ◀를 눌러 상위 단계로 돌아갑니다.

## I BACKGROUND(배경 화면)

2가지 색상 중 하나로 배경 화면 설정을 변경하거나 자동 조정을 선택할 수 있습니다.

자동 밝기 제어: ➡ 210페이지

- 1 SEL 스위치의 ▲ 또는 ▼를 사용하여 배경 화면 색상을 선택합니다.
- 2 SEL 스위치의 ◀를 눌러 설정을 완료합니다.
- 3 일반 디스플레이로 돌아가 설정을 완료합니다. ➡ 41페이지  
 설정을 계속 진행하려면 SEL 스위치의 ▶를 눌러 상위 단계로 돌아갑니다.

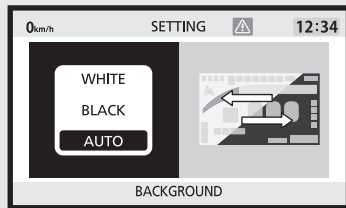

## 계기 (계속)

### I FAVORITE INFORMATION

#### (즐거찾기 정보)

INFO 영역 및 상태 모드에 표시되는 정보 항목을 변경할 수 있습니다.

#### 1줄 정보

INFO 영역에 표시되는 정보 항목을 변경할 수 있습니다.  29페이지



1줄 정보 설정:  55페이지

#### 2줄 정보

상태 모드의 정보 페이지에 표시된 정보 항목을 변경할 수 있습니다.  38페이지

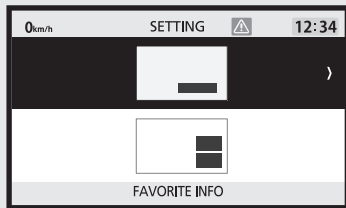
2줄 정보 설정:  56페이지



SEL 스위치의  또는  를 사용하여 1줄 또는 2줄 정보를 선택합니다.

SEL 스위치의  를 누르면 1줄 또는 2줄 정보 설정 디스플레이로 전환됩니다.

## 1줄 정보 설정

- ① SEL 스위치의 ▲ 또는 ▼를 사용하여 1 또는 2를 선택합니다.

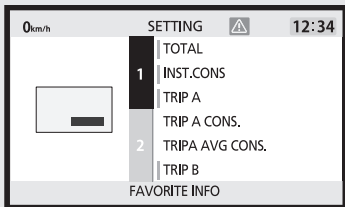

- ② SEL 스위치의 ▶를 눌러 정보 항목을 선택합니다.

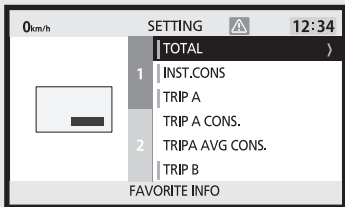

- ③ SEL 스위치의 ▲ 또는 ▼를 사용하여 원하는 정보 설정을 선택합니다.
- ④ SEL 스위치의 ▶를 누르고 정보 항목을 설정합니다.
- ▶ 이미 설정된 정보는 녹색 커서로 표시됩니다.
  - ▶ 최대 10개의 항목을 이용할 수 있습니다 (BLANK 포함).
- ⑤ SEL 스위치의 ◀를 눌러 설정을 완료합니다.
- ⑥ 일반 디스플레이로 돌아가 설정을 완료합니다. ➡ 41페이지
- 설정을 계속 진행하려면 SEL 스위치의 ◀를 눌러 상위 단계로 돌아갑니다.

## 계기 (계속)

### 2줄 정보 설정

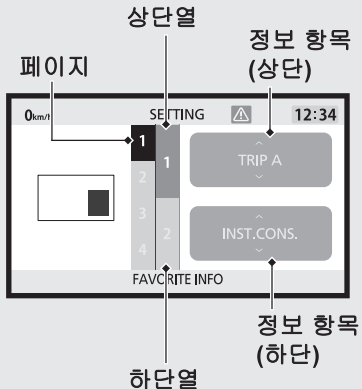

- ① SEL 스위치의 ▲ 또는 ▼를 사용하여 1원하는 페이지를 선택합니다.
- ② SEL 스위치의 ►를 눌러 상단열 또는 하단열을 선택합니다.

- ③ SEL 스위치의 ▲ 또는 ▼를 사용하여 상단열 또는 하단열을 선택합니다.

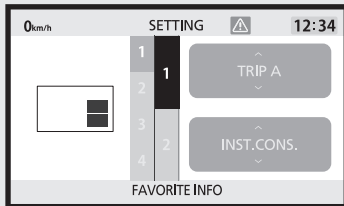

- ④ SEL 스위치의 ►를 눌러 정보 항목을 선택합니다.
- ⑤ SEL 스위치의 ▲ 또는 ▼를 사용하여 원하는 정보 항목을 선택합니다.

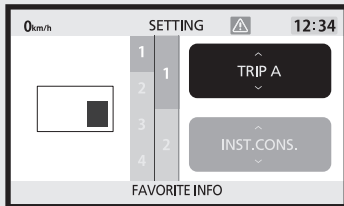

- 6 SEL 스위치의 ◀를 눌러 설정을 완료합니다.
- 7 일반 디스플레이로 돌아가 설정을 완료합니다. ➡ 41페이지  
설정을 계속 진행하려면 SEL 스위치의 ▶를 눌러 상위 단계로 돌아갑니다.

▶ FAVORITE SWITCH(즐거찾기 스위치)  
“TRIP RESET”가 표시되나 선택할 수 없습니다.



## 계기 (계속)

### I AIR TEMP(공기 온도)

공기 온도 게이지를 표시하거나 숨길 수 있습니다. ➡ 27페이지

- ① SEL 스위치의 ▲ 또는 ▼를 사용하여 I(On) 또는 O(Off)를 선택합니다.
- ② SEL 스위치의 ◀를 눌러 설정을 완료합니다.
- ③ 일반 디스플레이로 돌아가 설정을 완료합니다. ➡ 41페이지  
 설정을 계속 진행하려면 SEL 스위치의 ▶를 눌러 상위 단계로 돌아갑니다.

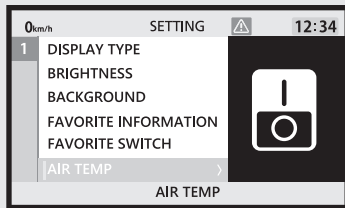

## I DATE & TIME(날짜 및 시간)

- ① SEL 스위치의 **▶** 또는 **◀**를 사용하여 “일”, “월”, “연도”, “시”, “분”, “24/12시간” 또는 “AM/PM”을 선택합니다.
- ② SEL 스위치의 **▲** 또는 **▼**를 사용하여 원하는 설정을 선택합니다.
  - ▶ “24/12”를 24시간 표시로 설정한 경우 “AM/PM”은 사용할 수 없습니다.
- ③ SEL 스위치의 **◀**를 눌러 설정을 완료합니다.
- ④ 일반 디스플레이로 돌아가 설정을 완료합니다. **➡ 41페이지**  
 설정을 계속 진행하려면 SEL 스위치의 **◀**를 눌러 상위 단계로 돌아갑니다.
  - ▶ 설정값이 유지됩니다.

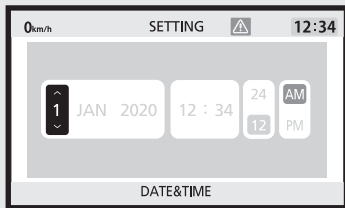

설정 범위:

날짜: 1~31

월: JAN~DEC

연도: 2020~2099

시: 0~23

분: 00~59







24/12: 24 또는 12

AM/PM: AM 또는 PM

## 계기 (계속)

### I UNIT(단위)

속도 및 주행거리와 연료 주행거리 미터 단위를 변경할 수 있습니다.

- ① SEL 스위치의  또는  를 사용하여 “SPEED” 또는 “FUEL CONS.”를 선택합니다.
- ② SEL 스위치의  또는  를 사용하여 원하는 설정을 선택합니다.
- ③ SEL 스위치의  를 눌러 설정을 완료합니다.
- ④ 일반 디스플레이로 돌아가 설정을 완료합니다.  41페이지  
 설정을 계속 진행하려면 SEL 스위치의  를 눌러 상위 단계로 돌아갑니다.  
 ▶ 설정값이 유지됩니다.

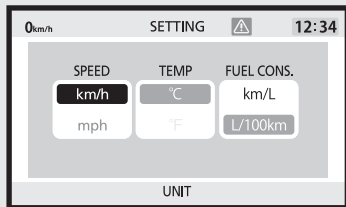

연료 소비에 “L/100km” 또는 “km/L”을 선택하려면 미리 “SPEED” 메뉴에서 “km/h”를 선택해야 합니다.

연료 소비에 “mile/gal” 또는 “mile/L”을 선택하려면 미리 “SPEED” 메뉴에서 “mph”를 선택해야 합니다.

## I LANGUAGE(언어)

시스템 언어를 변경합니다.

- 1 SEL 스위치의 ▲ 또는 ▼를 사용하여 1 또는 2를 선택합니다.

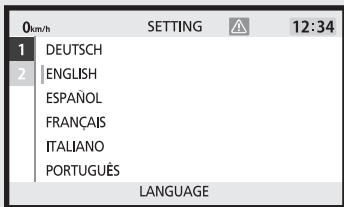

- 2 SEL 스위치의 ▶를 누릅니다.

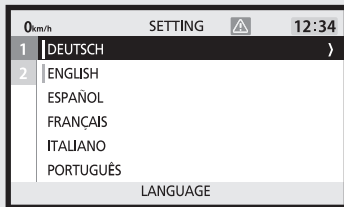



- 3 SEL 스위치의 ▲ 또는 ▼를 사용하여 언어를 선택합니다.
- 4 SEL 스위치의 ▶를 눌러 언어를 선택합니다.
  - ▶ 이미 설정된 정보는 녹색 커서로 표시됩니다.
- 5 SEL 스위치의 ◀를 눌러 설정을 완료합니다.
- 6 일반 디스플레이로 돌아가 설정을 완료합니다. ➡ 41페이지  
 설정을 계속 진행하려면 SEL 스위치의 ◀를 눌러 상위 단계로 돌아갑니다.

## 계기 (계속)

### I RESTORE DEFAULT(기본 설정 복구)

설정된 값을 기본 설정으로 되돌릴 수 있습니다.

1 SEL 스위치의  또는 를 사용하여 “NO”(복구하지 않음) 또는 “YES”(복구)를 선택합니다.

2 “NO”를 선택하는 경우

SEL 스위치의 를 누릅니다. 설정값이 유지되며 상위 단계 화면으로 돌아갑니다.

“YES”를 선택하는 경우

SEL 스위치의 를 길게 누릅니다. 설정값이 기본 설정으로 돌아갑니다.

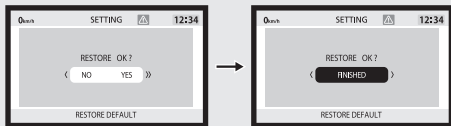

다음 항목이 관련 기본값으로 복구됩니다.



- RIDING MODE(주행 모드)
- SHIFT POINT(변속 지점)
- TRIP A AUTO RESET (트립 A 자동 리셋)
- DISPLAY TYPE(디스플레이 유형)
- BRIGHTNESS(밝기)
- BACKGROUND(배경 화면)
- FAVORITE INFORMATION (즐거찾기 정보)
  - ▶ 현재 선택한 INFO 영역 및 상태 모드의 페이지도 초기화됩니다.
- FAVORITE SWITCH(즐거찾기 스위치)
- UNIT(단위)
- LANGUAGE(언어)
- SELF CANCELLING TURN SIGNALS (방향 지시등 자동 취소)
- ECO INDICATOR(ECO 인디케이터)
- AIR TEMP(공기 온도)

## I BLUETOOTH PAIRING RESET (Bluetooth 페어링 리셋)

Bluetooth®의 페어링 기록을 리셋할 수 있습니다.

장치 연결  96페이지

- ▶ 차량에서 페어링 정보가 삭제되더라도 스마트폰에 페어링 정보가 남아있으면 스마트폰이 차량에 다시 연결될 수 있습니다.

1 SEL 스위치의  또는 를 사용하여 “NO”(리셋하지 않음) 또는 “YES”(리셋)를 선택합니다.

2 “NO”를 선택하는 경우

SEL 스위치의 를 누릅니다. 페어링 기록이 유지되며 상위 단계 화면으로 돌아갑니다.

“YES”를 선택하는 경우

SEL 스위치의 를 길게 누릅니다. 페어링 기록이 리셋됩니다.

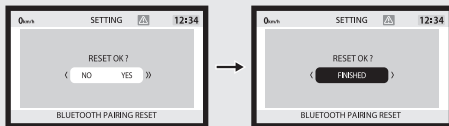

## 계기 (계속)

### I MAINTENANCE(점검유지)

다음을 선택할 수 있습니다.

- PERIODIC MAINTENANCE (정기 점검유지) ➡ 65페이지
- OIL CHANGE(오일 교환) ➡ 67페이지
- BATTERY VOLTAGE(배터리 전압) ➡ 69페이지
- WATER TEMP(냉각수 온도) ➡ 70페이지
- WARNING INFO(경고 정보) ➡ 71페이지

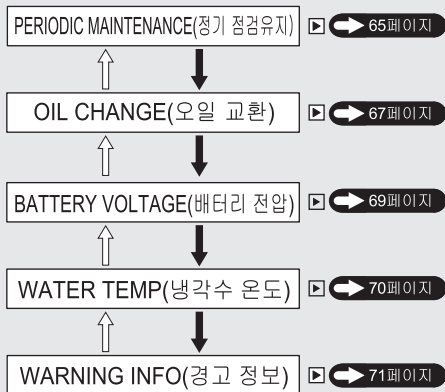
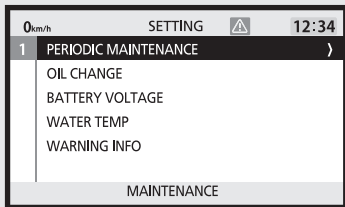

➡ SEL 스위치의 ▼를 누름

➡ SEL 스위치의 ▲를 누름

▶ SEL 스위치의 ▶를 누름

## 정기 점검유지

다음 정기 점검 시기를 확인할 수 있습니다.  
 다음 정기 점검 시기 알림을 프로그래밍할 수 있습니다.

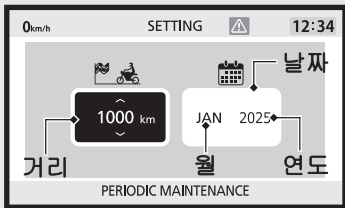

표시 범위:

거리:

-----, 12,000~-99,999km(8,000~-99,999마일)

- ▶ 0km(0마일) 통과: “-” 표시가 나타납니다.
- ▶ “mile”에서 “km”로 속도 단위를 변경해도 거리에 따라 12,000km 이상의 범위가 표시됩니다.

날짜:

월: ---, JAN~DEC

연도: ----, 2020~2099

## 계기 (계속)

### 다음 점검 설정

- ① SEL 스위치의 **▶** 또는 **◀**를 사용하여 거리, 월 또는 연도를 선택합니다.

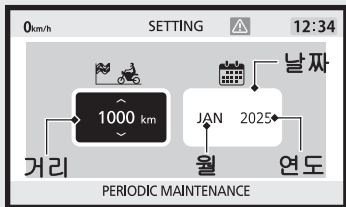

- ② SEL 스위치의 **▲** 또는 **▼**를 사용하여 원하는 설정을 선택합니다.
- ▶ 거리를 설정할 때 SEL 스위치의 **▲**를 길게 누르면 1000 단위로 변합니다.

- ▶ 이용 가능한 거리 설정 범위: -----, 100~12,000km(100~8,000마일)  
초기 설정: -----
- ▶ 이용 가능한 거리 설정 범위:  
월: ---, JAN~DEC  
초기 설정: ---  
연도: ----, 2020~2099  
초기 설정: ----
- ▶ 점검유지 정보(**➡73페이지**)는 거리 및 날짜가 초기 설정인 경우 표시되지 않습니다.

- ③ SEL 스위치의 **◀**를 눌러 설정을 완료합니다.
- ④ 일반 디스플레이로 돌아가 설정을 완료합니다. **➡41페이지**
- 설정을 계속 진행하려면 SEL 스위치의 **▶**를 눌러 상위 단계로 돌아갑니다.

## 오일 교환

다음 엔진 오일 교환 시기를 확인할 수 있습니다. 다음 엔진 오일 교환 시기 알림을 프로그래밍할 수 있습니다.

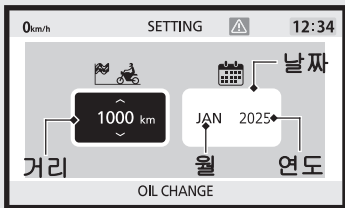

표시 범위:

거리:

-----, 12,000~-99,999km(8,000~-99,999마일)

- ▶ 0km(0마일) 통과: “-” 표시가 나타납니다.
- ▶ “mile”에서 “km”로 속도 단위를 변경해도 거리에 따라 12,000km 이상의 범위가 표시됩니다.

날짜:

월: ---, JAN~DEC



연도: ----, 2020~2099

## 계기 (계속)

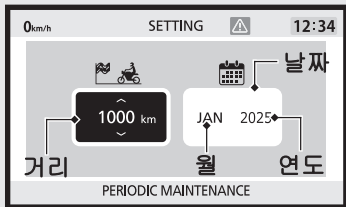

### 다음 오일 교환 시기 설정

- ① SEL 스위치의  또는  를 사용하여 거리, 월 또는 연도를 선택합니다.



- ② SEL 스위치의  또는  를 사용하여 원하는 설정을 선택합니다.
- ▶ 거리를 설정할 때 SEL 스위치의  를 길게 누르면 1000 단위로 변합니다.

- ▶ 이용 가능한 거리 설정 범위: -----, 100~12,000km(100~8,000마일)  
초기 설정: -----
- ▶ 이용 가능한 거리 설정 범위:  
월: ---, JAN~DEC  
초기 설정: ---  
연도: ----, 2020~2099  
초기 설정: ----
- ▶ 점검유지 정보( 73페이지)는 거리 및 날짜가 초기 설정인 경우 표시되지 않습니다.

- ③ SEL 스위치의  를 눌러 설정을 완료합니다.
- ④ 일반 디스플레이로 돌아가 설정을 완료합니다.  41페이지
- 설정을 계속 진행하려면 SEL 스위치의  를 눌러 상위 단계로 돌아갑니다.

다음 중 하나에 이르면 일반 디스플레이에 팝업 정보가 나타납니다. ➡ 73페이지

- 다음 정기 점검부터 “500km” (“300마일”)
- 다음 엔진 오일 교환부터 “100km” (“60마일”)
- 설정월 1개월 전

### 정기 점검

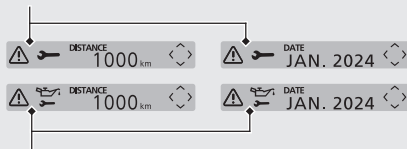

### 오일 교체 정보

## BATTERY VOLTAGE(배터리 전압)

현재 전압을 표시합니다.

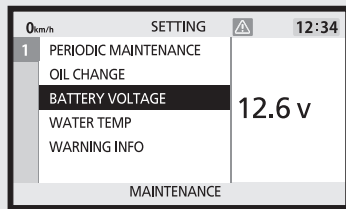

## 계기 (계속)

### WATER TEMP(냉각수 온도)

현재 냉각수 온도를 표시합니다.

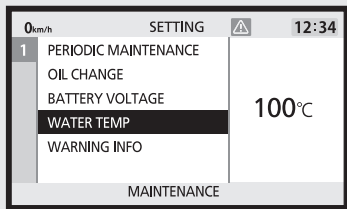

표시 범위: 35~132°C

- 34°C 이하: “---”가 표시됩니다.
- 122°C~131°C:
  - 고온 냉각수 온도 인디케이터 및 경고 인디케이터가 켜집니다. 고온 냉각수 온도 인디케이터가 경고 정보에 표시됩니다. **← 71페이지** **← 75페이지**
  - 냉각수 온도 숫자가 깜박입니다.

- 132°C 초과:
  - 고온 냉각수 온도 인디케이터 및 경고 인디케이터가 켜집니다. 고온 냉각수 온도 인디케이터가 경고 정보에 표시됩니다. **← 71페이지** **← 75페이지**
  - “132°C”가 깜박입니다.
- 엔진 냉각수 온도가 낮은 경우에도 엔진 회전 속도를 올리면 냉각 팬이 작동할 수 있는데, 이는 정상적인 현상입니다.

냉각수 온도 “---”가 깜박이는 경우

**← 185페이지**

## WARNING INFO(경고 정보)

현재 점검유지 정보, 유용한 정보 및(또는) 경고 정보를 표시합니다. ➡ 73페이지  
 차량에 경고 정보가 표시되는 경우 최대한 빨리 Honda 딜러에서 차량을 점검받으십시오.

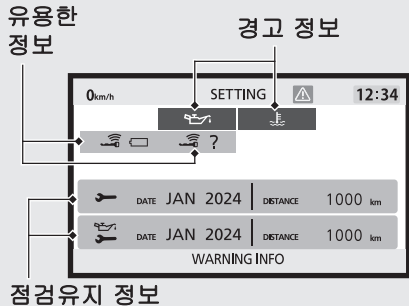

## II EQUIPMENT(장치)

“EQUIPMENT”는 표시되나 선택할 수 없습니다.

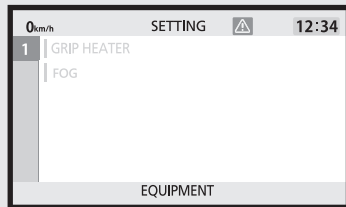

## 계기 (계속)

### I 시스템 정보

소프트웨어 버전 및 하드웨어 정보를 표시합니다.

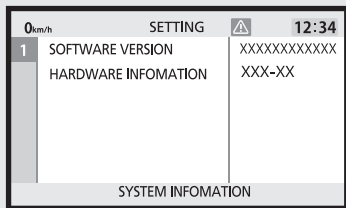

The screenshot shows a digital instrument cluster interface. At the top left, it displays '0km/h'. The main header is 'SETTING' with a warning icon and the time '12:34'. Below this, a list of items is shown, with '1' highlighted in a grey bar on the left. The items are 'SOFTWARE VERSION' with the value 'XXXXXXXXXXXX' and 'HARDWARE INFOMATION' with the value 'XXX-XX'. At the bottom of the screen, the text 'SYSTEM INFOMATION' is displayed.

SETTING  12:34	
1 SOFTWARE VERSION	XXXXXXXXXXXX
HARDWARE INFOMATION	XXX-XX
SYSTEM INFOMATION	













## 팝업 정보

다음의 경우 INFO 영역에 팝업 정보가 표시됩니다.

- 점검유지 정보:  
차량 검사 시간이 얼마 남지 않은 경우
- 유용한 정보:  
차량에 유용한 정보가 있는 경우
- 경고 정보  
차량에 경고 정보가 표시되는 경우





다수의 정보가 차량에 존재할 때 팝업 정보 디스플레이가 번갈아 나타납니다.

### I 점검유지 정보

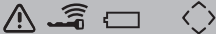

표시	설명	조치
  DISTANCE <b>1000</b> km 	차량 정기 검사 시간이 얼마 남지 않은 경우	Honda 딜러에서 차량을 점검받으십시오.
  DATE <b>JAN 2024</b> 		
  DISTANCE <b>1000</b> km 	차량 오일 교환 시간이 얼마 남지 않은 경우	엔진 오일을 교환하십시오.
  DATE <b>JAN 2024</b> 		

## 계기 (계속)

### I 유용한 정보

표시	설명	조치
	<p>전기 시스템을 켜 후 차량과 Honda 스마트키 간 통신이 중단될 때 나타납니다.</p>	<p>“Honda 스마트키 시스템이 제대로 작동하지 않을 때”를 참조하십시오.   186페이지</p>
	<p>Honda 스마트키 배터리가 약할 때 나타납니다.</p>	<p>“Honda 스마트키 배터리 교체”를 참조하십시오.  173페이지</p>

## I 경고 정보

표시	설명	조치
<p>경고 인디케이터</p>  <p>오일 저압 경고 인디케이터</p>	엔진의 오일 압력이 낮을 때	“오일 저압 경고 인디케이터” 참조 ▶ 178페이지
<p>경고 인디케이터</p>  <p>냉각수 고온 인디케이터</p>	냉각수 온도가 높아질 때	“과열” 참조 ▶ 177페이지

팝업 정보가 표시되는 동안 ▲ ▼ ◀ ▶ SEL 스위치를 누르면 해당 팝업 정보를 숨길 수 있습니다.

# 인디케이터

이들 인디케이터 중 하나가 켜지지 않는 경우 Honda 딜러에서 점검받으십시오.

디스플레이에 표시된 인디케이터는 “계기”를 참조하십시오. 27페이지 75페이지

좌회전 신호 인디케이터

우회전 신호 인디케이터



**N** 중립 인디케이터  
변속기가 중립 위치에  
있을 때 켜집니다.

**PGM-FI(프로그램 제어 방식  
연료 분사) 기능불량 표시등  
(MIL)**

전기 시스템을 켜면 잠시 켜집니다.  
엔진 작동 중 켜지거나 깜박이는 경우:

179페이지

**ABS(잠김 방지 브레이크 시스템)  
인디케이터**

전기 시스템을 켜면 켜집니다.  
속도가 약 10km/h(6mph)에 이르면  
꺼집니다.

주행 중 켜지는 경우: 180페이지

 **토크 컨트롤 인디케이터**

- 전기 시스템을 작동하면 켜집니다. 속도가 약 5km/h(3mph)에 도달하면 꺼져 토크 컨트롤이 작동준비 상태라고 알립니다.
- 토크 컨트롤이 작동하고 있을 때 깜박입니다.

주행 중 켜지는 경우:  181페이지



 **Honda 스마트키 인디케이터**

전기 시스템을 켜면 잠시 켜집니다.

**Honda 스마트키 인디케이터가**

깜박이는 경우:  182페이지

 **토크 컨트롤 OFF 인디케이터**

토크 컨트롤을 끄면 켜집니다.

 **스티어링 록 인디케이터**

스티어링 록 작동 중 잠시 켜집니다.

스티어링 록:  83페이지

# 스위치

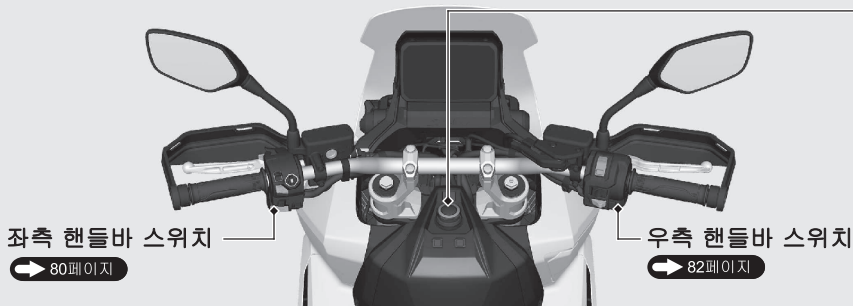

## 응답 버튼

응답 시스템을 작동할 때 사용됩니다.

응답 시스템: → 91페이지

## ON/OFF 버튼

Honda 스마트키 시스템을 작동 또는 중지할 때는 물론 작동 상태를 확인할 때도 사용됩니다. → 86페이지

## 이그니션 스위치

전기 시스템을 켜고 끄며 스티어링을 잠급니다.

- ▶ Honda 스마트키가 작동하는지 (➡ 86페이지) 확인하고 작동 범위로 진입합니다. (➡ 87페이지)

이그니션 스위치 노브 ○/🔒 (Off/Lock)



이그니션 | (On) 스위치

🔒 (Lock) 스티어링을 잠급니다. (➡ 83페이지)



○ (Off) 엔진 시동을 끕니다.



| (On) 시동/주행 시 전기 시스템을 켭니다.

➡ 이그니션 | (On) 스위치를 누릅니다.

➡ 이그니션 스위치 노브 ○/🔒 (Off/Lock)를 시계 반대 방향으로 돌립니다.

➡ 이그니션 스위치 노브 ○/🔒 (Off/Lock)를 시계 반대 방향으로 돌려서 유지합니다.

## 스위치 (계속)

### I 좌측 핸들바 스위치

#### 고단 변속 스위치(+)

기어 고단 변속 방법 ➡ 111페이지

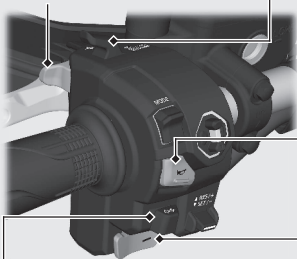

#### 헤드라이트 조광기/패싱 라이트 컨트롤 스위치

- : 하이빔
- : DRL 자동 또는 꺼짐(로우 빔)
- ➡ 119페이지
- : 하이빔 헤드라이트 깜박임

#### 혼 버튼

#### 저단 변속 스위치(-)

기어 저단 변속 방법 ➡ 111페이지

#### ↔ 방향 지시등 스위치

회전을 마치면 방향 지시등이 자동으로 정지됩니다. (스위치를 눌러 수동으로 조명을 취소할 수 있습니다.) 차선 변경에 사용될 때 방향 지시등은 약 7초가 경과되거나 150 m(164 야드)를 주행한 후에 자동으로 정지됩니다.

방향 지시등 정지 타이밍이 빨라지거나 늦어지는 경우도 있습니다.

자동 취소 기능이 올바르게 작동할 수 있도록 항상 권장 타이어를 사용하십시오.

방향 지시등 자동 취소 작동 또는 중지: ➡ 41페이지 ➡ 49페이지

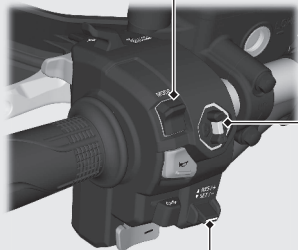

**MODE** 스위치

주행 모드를 변경할 때 사용됩니다. ➡ 98페이지

**▲ ▼ ◀ ▶ SEL** 스위치

디스플레이를 작동하고 설정할 때 사용됩니다.

➡ 41페이지

주행 모드(➡ 98페이지)를 설정하고 Honda RoadSync를 작동할 때도 사용됩니다. ➡ 94페이지

**RES / + SET / -** 크루즈 컨트롤 레버

위 또는 아래로 밀어 속도를 설정하거나 설정 속도를 조절합니다. ➡ 112페이지

## 스위치 (계속)

### I 우측 핸들바 스위치

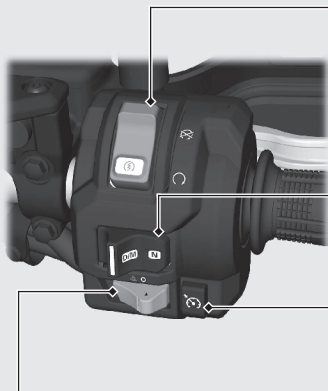

**엔진 정지 스위치/ (⏻) 시동 버튼**  
일반적으로 (○) (Run) 위치에서 유지되어야 합니다.

- ▶ 비상 시에는 (⊗) (Stop) 위치로 전환하여 엔진을 정지시킵니다.

#### N-D/M 스위치

중립과 AT 모드 또는 MT 모드 간 전환합니다. ➡ 110페이지

**(⊗) 크루즈 컨트롤 메인 스위치**  
누르면 크루즈 컨트롤 시스템이 작동됩니다. ➡ 112페이지

#### ⚠ 비상등 스위치

전기 시스템이 켜져 있을 때 전환할 수 있습니다. 전기 시스템 켜짐 또는 꺼짐 여부와는 상관없이 끌 수 있습니다.

- ▶ 비상등 스위치를 켜 후에는 전기 시스템이 꺼져도 신호가 계속 점멸합니다.

## 스티어링 록

주차 시 스티어링을 잠그면 도난을 방지할 수 있습니다.

U자형 휠 록이나 이와 유사한 장치를 사용하는 것도 좋습니다.

- ▶ U자형 휠 록이나 이와 유사한 장치를 사용할 때 휠이 손상되지 않도록 주의하십시오.

## I 잠금





- 1 이그니션 스위치 노브 ○/🔒(Off/Lock)를 시계 반대 방향으로 돌려 전기 시스템을 끕니다. ➡ 79페이지
- 2 핸들바를 왼쪽으로 끝까지 돌립니다.

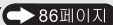

## 스위치 (계속)

- ③ 이그니션 스위치 노브  (Off/Lock)를 시계 반대 방향으로 돌려서 유지합니다.
- ▶ 스티어링 록 인디케이터가 잠시 켜지고 스티어링이 자동으로 잠깁니다.
  - ▶ 스티어링 록 인디케이터가 깜박이고 알람이 울리는 경우 스티어링을 왼쪽 끝까지 돌리지 않았기 때문에 스티어링이 완전히 잠기지 않은 것입니다. 이 경우 핸들바를 다시 왼쪽 끝까지 돌린 후 이그니션 스위치를 시계 반대 방향으로 돌립니다(알람이 울릴 때 스티어링을 왼쪽 끝까지 돌려서 스티어링을 잠글 수도 있습니다).

## 잠금해제

- ① Honda 스마트키가 작동되는지 () 확인하고 작동 범위로 진입합니다. ()
- ② 이그니션  (On) 스위치를 누릅니다.
- ▶ 스티어링이 자동으로 잠금해제됩니다.
  - ▶ 스티어링 록 인디케이터가 깜박이는 경우 스티어링에 과도한 힘이 가해져 스티어링이 잠금해제되지 않은 것입니다. 이 경우 왼쪽 끝까지 핸들바를 다시 옮긴 후 이그니션  (On) 스위치를 누릅니다 (스티어링 록 인디케이터가 깜박이기 시작한 후 몇 초 안에 왼쪽으로 끝까지 돌려 스티어링을 잠글 수도 있습니다).

# Honda 스마트키 시스템

Honda 스마트키 시스템을 사용하면 키홀에 키를 삽입하지 않아도 메인 스위치를 작동할 수 있습니다.

시스템에서는 차량과 Honda 스마트키 사이의 양방향 인증을 통해 Honda 스마트키의 등록 여부를 확인합니다.

Honda 스마트키 시스템은 저항도 전파를 이용하기 때문에 심박조율기와 같은 의료 장비에 영향을 미칠 수 있습니다.

## Honda 스마트키 시스템 (계속)

### Honda 스마트키 시스템 전환

#### Ⅰ Honda 스마트키 시스템의 활성화-비활성화를 전환하려면

Honda 스마트키 LED 색상이 바뀔 때까지 ON/OFF 버튼을 누릅니다.

#### Ⅰ Honda 스마트키 시스템의 상태를 점검하려면

ON/OFF 버튼을 살짝 누릅니다. Honda 스마트키 LED가 상태를 표시합니다.

Honda 스마트키 LED 색상이 다음과 같은 경우:

- 녹색: Honda 스마트키 시스템 (작동) 인증을 수행할 수 있습니다.
- 빨간색: Honda 스마트키 시스템 (미작동) 인증을 수행할 수 없습니다.

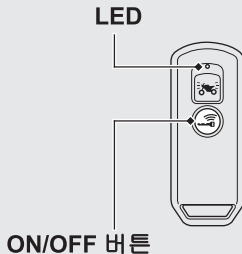

## 작동 범위

Honda 스마트키 시스템은 저강도 전파를 이용하기 때문에 작동 범위가 넓어지거나 좁아질 수 있으며, 다음과 같은 상황에서는 Honda 스마트키 시스템이 제대로 작동하지 않을 수 있습니다.

- Honda 스마트키 배터리가 고갈됐을 때
- TV 송신탑, 발전소, 라디오 방송국, 공항과 같이 강력한 전파나 노이즈를 유발하는 시설이 근처에 있을 때
- 라디오나 휴대폰과 같은 무선 통신 장치 또는 노트북과 Honda 스마트키를 함께 휴대할 때
- Honda 스마트키가 금속 물체와 접촉하거나 금속 물체로 덮여 있을 때

Honda 스마트키가 그림에 표시된 음영 영역 안에 존재하는 경우 시스템을 작동할 수 있습니다.

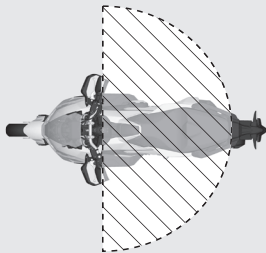
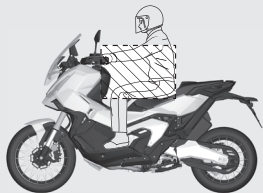

## Honda 스마트키 시스템 (계속)

Honda 스마트키가 차량의 작동 범위 안에 있는 경우(그 범위가 벽이나 창 너머이더라도) 이그니션 스위치를 작동하여 엔진 시동을 걸 수 있습니다. 운전자는 차량에서 멀리 떨어져 있지만 Honda 스마트키가 여전히 작동 범위 안에 있는 경우 Honda 스마트키 시스템을 작동 중지시키십시오.

**Honda 스마트키 시스템 전환** ➡ 86페이지

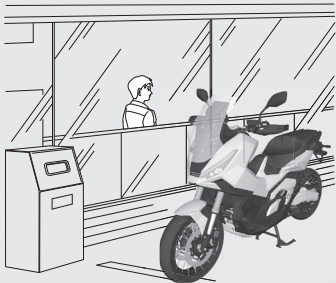

Honda 스마트키가 작동 범위 안에 있지만 하면 Honda 스마트키를 가진 사람은 누구나 다음 조작을 할 수 있습니다.

- 엔진 시동
- 스티어링 록 잠금 해제
- 시트 잠금 해제
- 연료 주입구 뚜껑 잠금 해제

차량에 타고 내린 후나 주행하는 동안 항상 Honda 스마트키를 소지해야 합니다.

Honda 스마트키를 센터 컴파트먼트에 보관하지 마십시오.

전기 시스템이 켜져 있을 때는 검증된 Honda 스마트키가 없는 사람도 차량을 작동할 수 있습니다.

차량을 떠날 때는 전기 시스템을 끄고 스티어링을 잠급니다. ➡ 83페이지

## 이그니션 스위치 작동

### I 전기 시스템 작동

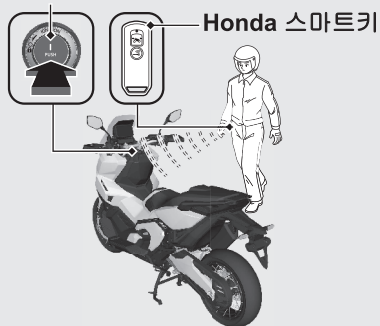

- 1 Honda 스마트키가 작동하는지 확인하고 차량 작동 범위로 진입합니다. ➡ 86페이지
- 2 이그니션 I(On) 스위치를 누릅니다. ➡ 79페이지
  - ▶ 전기 시스템이 활성화되어 엔진 시동을 걸 수 있습니다.

### 이그니션 I(On) 스위치



## Honda 스마트키 시스템 (계속)

### I 전기 시스템 끄기

- ① 이그니션 스위치 노브  (Off/Lock)를 시계 반대 방향으로 돌립니다.
- ② Honda 스마트키( 87페이지)를 가지고 작동 범위를 벗어나거나 Honda 스마트키 시스템을 작동 중지시킵니다.  86페이지

Honda 스마트키 시스템이 제대로 작동하지 않을 때  186페이지

# 응답 시스템

응답 시스템은 차량 위치를 찾기 위한 장치입니다. 전기 시스템이 꺼져 있을 때 이모빌라이저 작동 중 Honda 스마트키의 응답 버튼을 누르면 방향 지시등과 버저 링이 켜져 차량의 위치를 알려줍니다.

응답 시스템은 저강도 전파를 이용하기 때문에 심박조율기와 같은 의료 장비에 영향을 미칠 수 있습니다.



## 작동

Honda 스마트키의 응답 버튼을 누릅니다.

- ▶ 전기 시스템이 켜져 있으면 응답 시스템 기능이 작동하지 않습니다.

전기 시스템이 10일 이상 꺼져 있으면 응답 시스템이 더는 작동하지 않습니다. 시스템 작동 중 응답 버튼을 눌러 차량이 신호를 수신하면 시스템 작동이 10일간 연장됩니다. 시스템을 리셋하려면 일단 전기 시스템을 켭니다.

차량의 배터리가 약하면 응답 시스템 기능이 작동하지 않을 수 있습니다.

## 응답 시스템 (계속)

### I 응답 버저 음량 레벨 조절

버저 음량 레벨은 세 가지로 선택할 수 있습니다.

- 1 스티어링을 잠급니다. ➡ 83페이지
- 2 Honda 스마트키 시스템이 작동하는지 확인합니다. ➡ 86페이지
- 3 이그니션 **I**(On) 스위치를 길게 누른 상태로 1분 안에 Honda 스마트키의 응답 버튼을 3회 누릅니다.
- 4 이그니션 **I**(On) 스위치를 놓습니다.
  - ▶ Honda 스마트키 인디케이터가 켜집니다.
- 5 응답 버튼을 눌러 3가지 음량 중 하나를 선택합니다.
  - ▶ 응답 버튼을 누를 때마다 음량 레벨이 바뀝니다.

- 6 Honda 스마트키 인디케이터가 꺼질 때까지 약 10초간 기다립니다. 이제 음량 레벨이 설정되었습니다.

- ▶ Honda 스마트키 인디케이터가 꺼지기 전에 이그니션 스위치 노브 **O**/**I**(Off/Lock)를 시계 반대 방향으로 돌려서 음량 레벨을 설정할 수도 있습니다.

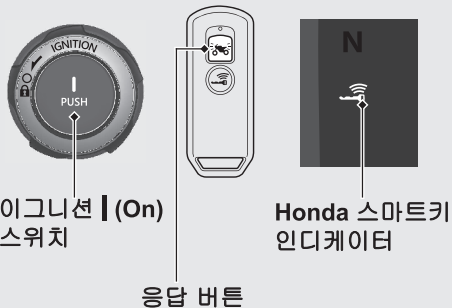

## I 응답 버저음 패턴 변경

버저음은 세 가지 패턴 중에서 선택할 수 있습니다.

- 1 스티어링을 잠급니다. ➡ 83페이지
- 2 Honda 스마트키 시스템이 작동하는지 확인합니다. ➡ 86페이지
- 3 이그니션 I(On) 스위치를 길게 누른 상태로 1분 안에 Honda 스마트키의 응답 버튼을 4회 누릅니다.
- 4 이그니션 I(On) 스위치를 놓습니다.
  - ▶ Honda 스마트키 인디케이터가 켜집니다.
- 5 응답 버튼을 눌러 버저음 패턴 세 가지 중 하나를 선택합니다.
  - ▶ 응답 버튼을 누를 때마다 버저음 패턴이 바뀝니다.

- 6 Honda 스마트키 인디케이터가 꺼질 때까지 약 10초간 기다립니다. 이제 버저음 패턴이 설정되었습니다.

- ▶ Honda 스마트키 인디케이터가 꺼지기 전에 이그니션 스위치 노브 ○/🔒(Off/Lock)를 시계 반대 방향으로 돌려도 버저음 패턴 설정됩니다.

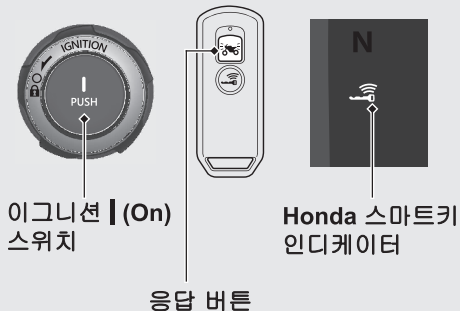

# Honda RoadSync

**Bluetooth®**를 통해 차량에 스마트폰을 연결하면 **Bluetooth®** 헤드셋을 통한 음성 입력으로 스마트폰을 작동할 수 있습니다. 핸들바의 스위치를 조작하여 시스템을 사용할 수도 있습니다.

- ▶ 시스템을 사용하려면 스마트폰에 미리 전용 어플리케이션을 설치하고 스마트폰을 차량 및 헤드셋과 페어링해야 합니다.

전용 어플리케이션 설치/작동 방법에 대한 서비스 약관 및 정보는 아래 URL을 참조하십시오.

<https://global.honda/voice-control-system/>



- ▶ 일부 지역/국가에서는 전용 어플리케이션을 사용할 수 없습니다. 사용 가능한 국가는 위의 URL을 참조하십시오.

**통신 범위:**  
차량 반경 1m 이내

## 지원되는 **Bluetooth®** 버전/프로파일

<b>Bluetooth®</b> 버전	Bluetooth 4.2 이상
<b>Bluetooth®</b> 프로파일	GATT(Generic Attribute Profile: 일반 속성 프로파일)
	HOGP(HID over GATT Profile)

**Bluetooth®** 무선 기술 **Bluetooth®** 표시 및 로고는 Bluetooth SIG, Inc.가 소유한 등록 상표이며 Honda Motors Co., Ltd.는 허가를 받아 이러한 상표를 사용하고 있습니다. 다른 상표 및 상표명은 관련 소유주의 상표 및 상표명입니다.

- 본 기능의 사용에 필요한 네트워크 통신 및 통신 장비 비용은 사용자 부담입니다.
- 동시에 2개 이상의 스마트폰을 페어링할 수 없습니다.
- 이 기능과 호환되지 않는 스마트폰도 있습니다.
- Honda는 스마트폰을 사용할 때 발생하는 손상이나 문제에 책임을 지지 않습니다.
- 차량에 스마트폰을 연결할 수 없는 경우 스마트폰을 두는 위치를 바꾸십시오.

시스템 자체적으로 특정 제한사항이 존재합니다. 그러므로 도로, 표지 및 신호 등을 세심하게 살펴 시스템을 통해 제공되는 계기의 정보와 음성 안내를 확인해야 합니다. 잘 모르는 경우 주의를 기울여 이동하십시오. 주행 중에는 항상 스스로 올바른 판단을 내리며 교통법을 준수하십시오.

### 경고

주행 중 Honda RoadSync를 사용하면 도로에 집중할 수 없어 충돌 사고가 발생하므로 중상을 입거나 사망에 이를 수 있습니다.

- 교차로 횡단, 교통 체증 등의 상황일 때는 특히 주의하십시오.
- 도로, 표지 및 신호를 세심하게 살피십시오.
- 주행 중 교통법을 준수하십시오.

## Honda RoadSync (계속)

### I Honda RoadSync 제한

Honda RoadSync 기능에 필수불가결한 운영 체제, 하드웨어, 소프트웨어 및 다른 기술의 변경과 신규 또는 수정된 정부 규정으로 인해 Honda RoadSync 기능 및 서비스가 감소되거나 중지될 수 있습니다.

Honda는 추후 Honda RoadSync 성능이나 기능을 보장 또는 보증할 수도 없고 보증하지도 않습니다.

### I Bluetooth®를 통해 스마트폰 페어링

- ① BLUETOOTH PAIRING RESET  
(Bluetooth 페어링 리셋) 메뉴를 선택합니다.

↔ 41페이지   ↔ 63페이지

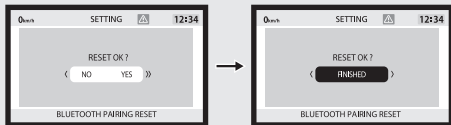

- ② “NO”를 선택하는 경우

SEL 스위치의 ◀을 누릅니다. 페어링 기록이 유지되며 상위 단계 화면으로 돌아갑니다.

“YES”를 선택하는 경우

SEL 스위치의 ▶를 길게 누릅니다. 페어링 기록이 리셋됩니다.

- ③ 리셋 후 스마트폰의 어플리케이션을 작동하여 Bluetooth® 인디케이터가 깜박이는 동안 페어링을 완료합니다.

▶ 일반 디스플레이로 돌아오면 Bluetooth® 인디케이터가 깜박입니다.

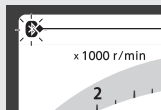

Bluetooth®  
인디케이터

- ▶ 어플리케이션 작동은 해당 어플리케이션 지침을 준수하십시오.
- ▶ 안전한 장소에서 멈춘 후에 Bluetooth® 페어링을 실시하십시오.

# 주차 브레이크

## 주차 브레이크 레버

주차 및 엔진 워밍업 중에는 주차 브레이크를 체결해야 합니다.

- ▶ 주행하기 전에 주차 브레이크 레버가 해제되었는지 확인하십시오.

## 주차 브레이크 잠금 적용 방법

제 위치에 결합될 때까지 주차 브레이크 레버를 우측으로 밀니다.

- ▶ 주차 브레이크를 제대로 조절하지 않으면 주차 브레이크 잠금이 작동하지 않습니다.

➡ 161페이지

## 주차 브레이크 잠금해제 방법

주차 브레이크 레버를 원래 위치로 다시 밀니다.

- ▶ 주행하기 전에 주차 브레이크 인디케이터가 꺼져 있는지 확인하고 주차 브레이크가 완전히 해제되어 리어 휠이 끌리지 않는지 확인하십시오.

### 참조

주차 브레이크가 작동하고 있는 상태에서 주행할 경우, 리어 브레이크 부품이 손상됩니다.

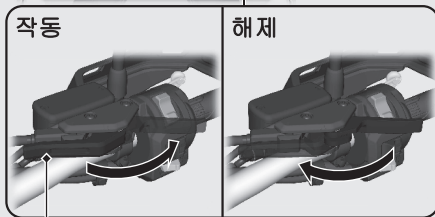
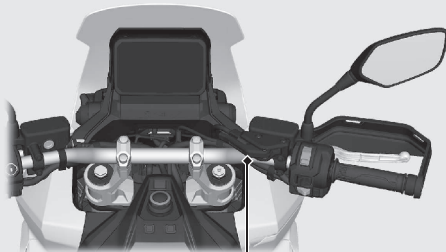

주차 브레이크 레버

# 주행 모드

주행 모드를 변경할 수 있습니다.  
 주행 모드는 다음과 같은 파라미터로  
 구성되어 있습니다.  
 각 파라미터 레벨은 선택된 주행 모드에  
 따라 변합니다.

- P: 엔진 출력 레벨
- EB: 엔진 브레이크 레벨
- D: DCT 모드
- T: 토크 컨트롤 레벨
- ABS: ABS 모드

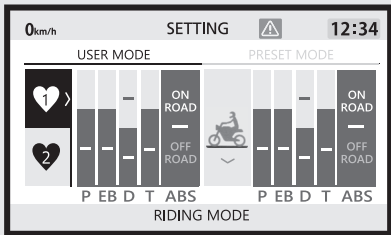

주행 모드는 6가지입니다.  
 이용 가능한 주행 모드: [STANDARD],  
 [RAIN], [GRAVEL], [USER 1], [USER 2]  
 및 [SPORT]

**STANDARD** : 다양한 상황에 적합한 표준  
 만능 모드입니다.

**SPORT** : 이 모드는 스포츠 주행에  
 적합합니다. STANDARD 모드와 비교하여  
 더욱 뛰어난 엔진 반응을 느낄 수 있습니다.







**RAIN** : 비가 올 때와 같이 미끄러운  
 노면에서 안정성 있게 주행할 때 좋습니다.

**GRAVEL** : 평평한 흙길에서 주행할 때  
 적합합니다.

## USER 1 및 USER 2

각 초기 설정 값을 변경할 수 있습니다.

## 초기 설정

STANDARD	P 레벨	EB 레벨	D 레벨	T 레벨	ABS 모드
	2	2	2	2	ON ROAD
SPORT					
	3	3	4	1	ON ROAD
RAIN					
	1	1	1	3	ON ROAD
GRAVEL					
	3	3	3G	1	OFF ROAD
USER 1					
	2 <sup>*1</sup>	2 <sup>*1</sup>	2 <sup>*1</sup>	2 <sup>*1,2</sup>	ON ROAD <sup>*1</sup>
USER 2					
	2 <sup>*1</sup>	2 <sup>*1</sup>	2 <sup>*1</sup>	2 <sup>*1,2</sup>	ON ROAD <sup>*1</sup>

주의:

\*1: 레벨을 변경할 수 있습니다.

\*2: Off를 선택한 경우 다음 번에 이그니션 스위치를 On 위치로 돌리면 레벨이 2로 변경됩니다.

## 주행 모드 (계속)

### P 레벨(엔진 출력 레벨)

P 레벨에는 세 가지 설정 레벨이 있습니다.

이용 가능한 설정 범위: 1~3

- ▶ 레벨 1은 최소 출력입니다.
- ▶ 레벨 3은 최대 출력입니다.

### EB 레벨(엔진 브레이크 레벨)

EB 레벨에는 세 가지 설정 레벨이 있습니다.

이용 가능한 설정 범위: 1~3

- ▶ 레벨 1은 엔진 제동 효과가 가장 약합니다.
- ▶ 레벨 3은 엔진 제동 효과가 가장 강합니다.

### D 레벨(DCT 모드)

D 레벨(DCT 모드)에는 다섯 가지 설정 레벨이 있습니다.

이용 가능한 설정 범위:

1~4 (1, 2, 3, 3G, 4)

- ▶ 레벨을 높이면 더 높은 엔진 회전수를 사용할 수 있습니다.
- ▶ 레벨 1은 엔진 회전수가 가장 낮습니다.
- ▶ 레벨 4는 엔진 회전수가 가장 높습니다.
- ▶ 레벨 3G는 평탄한 흙길에서 주행할 때 적합합니다.
- ▶ MT 모드에서는 현재 레벨에서만 D 레벨을 표시할 수 있습니다. 단, 레벨에 따른 변속이 이뤄지지 않습니다.

## T 레벨(토크 컨트롤 레벨)

T 레벨은 세 가지 설정 레벨이 있고, 끌 수 있습니다.

이용 가능한 설정 범위: 1~3, 또는 Off

- ▶ 레벨 1은 최소 토크 컨트롤 레벨입니다.
- ▶ 레벨 3은 최대 토크 컨트롤 레벨입니다.
- ▶ 꺼짐은 토크 컨트롤을 비활성화시킵니다.
- ▶ T 레벨을 Off로 설정한 상태에서 전기 시스템을 껐다 켜면 T 레벨이 2로 자동 설정됩니다.

## ABS(ABS 모드)

ABS(ABS 모드)에는 두 가지 설정 레벨이 있습니다.

이용 가능한 설정 범위:

ON ROAD 또는 OFF ROAD

- ▶ ON ROAD는 포장도로 모드입니다.
- ▶ OFF ROAD는 비포장도로 모드입니다.

## 주행 모드 (계속)

### 주행 모드 선택

- ① 차량을 멈춥니다.
- ② 스로틀이 완전히 닫혀 있을 때 **MODE** 스위치를 누릅니다.

전기 시스템을 켤 때마다 주행 모드가 STANDARD로 돌아옵니다.

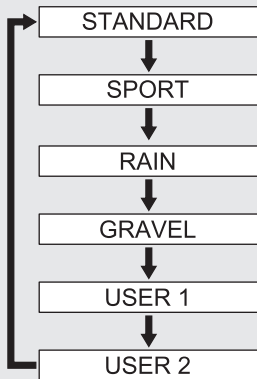
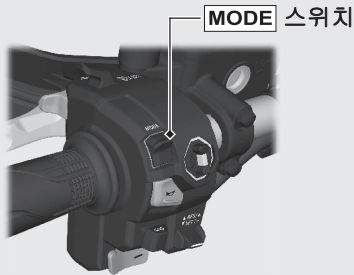

→ **MODE** 스위치를 누릅니다.

## 주행 모드 설정

주행 모드의 USER에 대한 P, EB, D, T 및 ABS 레벨을 변경할 수 있습니다.

- 1 차량을 멈춥니다.
- 2 USER 1 또는 USER 2 주행 모드를 선택합니다. ➡ 102페이지
- 3 선택 가능 영역에 파라미터 설정이 표시될 때까지 **MODE** 스위치를 길게 누릅니다.

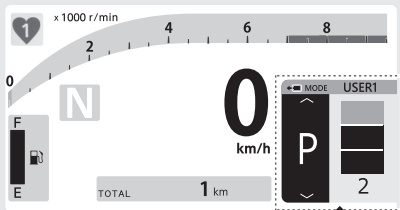

파라미터 설정

- 4 원하는 파라미터 및 설정 레벨을 선택합니다.
  - ▶ 파라미터를 선택하려면 ▲ 또는 ▼ 방향으로 SEL 스위치를 누릅니다.
  - ▶ SEL 스위치의 ▶를 누르고 SEL 스위치의 ▲ 또는 ▼를 사용하여 설정 레벨을 선택합니다.
  - ▶ T 파라미터를 선택할 때 SEL 스위치의 ▲를 길게 누르면 T 레벨을 0(off)으로 설정할 수 있습니다.
  - ▶ MT 모드에서는 현재 레벨에서만 D 레벨을 표시할 수 있습니다. 단, 레벨에 따른 변속이 이뤄지지 않습니다. AT 모드와 MT 모드 간 전환 방법 ➡ 110페이지
- 5 선택 가능 영역에 파라미터 설정이 숨겨질 때까지 **MODE** 스위치를 길게 누릅니다.

계기의 설정 모드에서도 주행 모드의 USER에 대한 레벨을 변경할 수 있습니다.

- ➡ 41페이지   ➡ 46페이지

## 주행 모드 (계속)

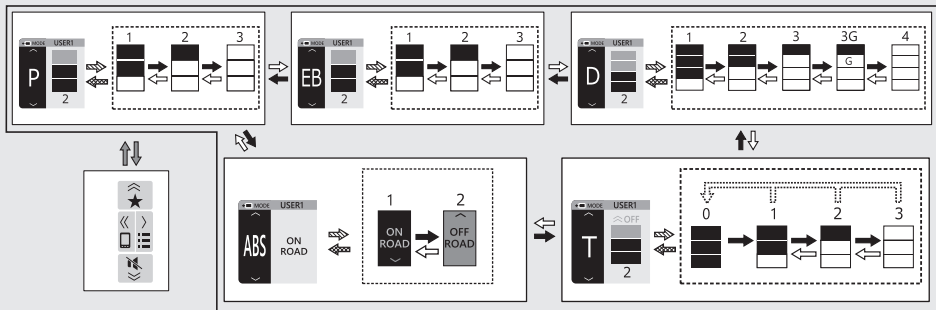

- **MODE** 스위치를 길게 누름
- → 방향으로 SEL 스위치를 누름
- ◀ ← 방향으로 SEL 스위치를 누름
- ▴ → SEL 스위치의 ▲를 누름
- ▾ → SEL 스위치의 ▼를 누름
- ⋯ → SEL 스위치의 ▲를 길게 누름

# 엔진 시동

냉간/온간과 관계없이 다음 절차에 따라 엔진 시동을 겁니다.

이 차량에는 Honda 스마트키 시스템이 장착되어 있습니다. 차량을 주행할 때는 항상 Honda 스마트키를 소지하십시오.

➔ 87페이지

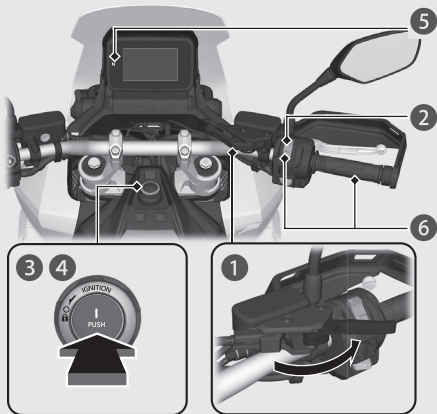

**참조**

- 5초 안에 엔진 시동이 걸리지 않는 경우 전기 시스템을 끄고 10초간 기다려 배터리 전압을 회복한 후 다시 엔진 시동을 시도합니다.
- 엔진을 장시간 고속으로 공회전하고 회전 속도를 올리면 엔진과 배기 장치가 손상될 수 있습니다.
- 스로틀을 급격하게 움직이거나 약 5분 이상 고속으로 공회전하면 배기 파이프가 변색될 수 있습니다.

- 1 주차 브레이크를 점검합니다.
- 2 엔진 정지 스위치가 (Run) 위치에 있는지 확인합니다.
- 3 스티어링을 잠금해제합니다. ➔ 84페이지
- 4 전기 시스템을 작동합니다. ➔ 89페이지
- 5 변속기를 중립으로 전환합니다(N 인디케이터 켜짐).
- 6 스로틀이 완전히 닫힌 상태에서 시동 버튼을 누릅니다.
- 7 주행하기 전에 주차 브레이크 레버가 해제되었는지 확인합니다.

## 엔진 시동 (계속)

엔진 시동이 걸리지 않는 경우:

스로틀을 살짝 연 상태(유격 없이 약 3mm(0.1 in))로 시동 버튼을 누릅니다.

유격 없이 약 3mm(0.1 in)

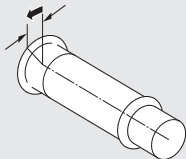

엔진 시동이 걸리지 않는 경우:

- ① 스로틀을 완전히 열고 시동 버튼을 5초간 누릅니다.
  - ▶ 이때 엔진 시동이 걸리지 않습니다 (스로틀이 완전히 열린 경우 시동 버튼을 눌러도 엔진 시동이 걸리지 않습니다). 5초 후에 스로틀 및 시동 버튼을 해제하고 ②단계로 진행합니다.
- ② 일반 시동 절차를 반복합니다.

- ③ 엔진 시동이 걸린 경우 공회전 상태가 불안정하면 스로틀을 약간 엽니다.
- ④ 엔진 시동이 걸리지 않는 경우 10초간 기다렸다가 ①단계와 ②단계를 다시 시도합니다.

Ⅰ 엔진을 정지하려 할 때 ➡ 176페이지

엔진 시동이 걸리지 않는 경우

- ① 엔진을 정지시키려면 변속기를 중립으로 놓습니다(**N** 인디케이터 켜짐).
  - ▶ 기어가 체결되었을 때 전기 시스템을 끄면 클러치가 해제된 상태로 엔진 시동이 꺼집니다.
- ② 전기 시스템을 끕니다.
- ③ 차량을 주차할 때는 주차 브레이크를 작동합니다. ➡ 97페이지

# 기어 변속

이 차량은 자동으로 제어되는 6단 변속기를 갖추고 있습니다. 자동(AT 모드) 또는 수동(MT 모드)으로 변속할 수 있습니다.

## 이중 클러치 변속기

운전자가 다양한 상황에 맞춰 대처할 수 있도록 AT 모드(D) (일반 작동을 위한 자동 변속) 및 수동 변속기와 동일한 변속감을 실현하는 MT 모드(M) (6단 수동 작동)의 2가지 작동 모드가 변속기에 장착되어 있습니다.

- ▶ 이중 클러치 변속기의 올바른 작동을 위해 항상 권장 타이어 및 스프로킷을 사용하십시오.

이중 클러치 변속기 시스템은 엔진 시동을 건 직후 자체 점검을 실행합니다. 몇 초 동안 변속기를 변속할 수 없습니다.

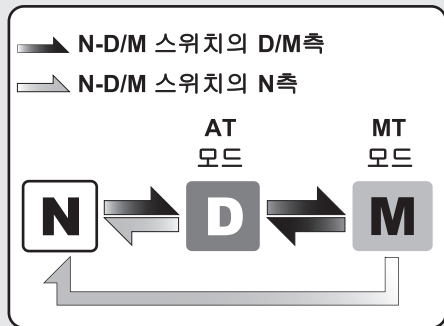

## 기어 변속 (계속)

**중립(N):** 전기 시스템을 켜면 자동으로 중립이 선택됩니다.

**전기 시스템을 켜 때 중립이 선택되지 않는 경우**

- ▶ 전기 시스템을 껐다가 다시 켭니다.
- ▶ 전기 시스템을 껐다가 다시 켜 후에도 여전히 중립이 선택되지 않는 경우

➡ 183페이지

중립(N) 위치로 변속할 때 (딸깍) 소리가 들릴 수 있습니다. 이는 정상적인 현상입니다.

## N 또는 D로 전환 가능한 경우

- ▶ 차량이 멈추고 엔진이 공회전하고 있습니다.
- ▶ 스로틀이 완전히 닫혀 있습니다. 스로틀이 적용되는 동안에는 중립에서 D 모드로 변경할 수 없습니다.
- ▶ 휠이 회전하는 동안에는 N 및 D 모드 간에 변경할 수 없습니다.
- ▶ 사이드 스탠드가 올려져 있습니다.

### 참조

클러치 손상을 방지하기 위해 오르막에서 차량을 정차 상태로 유지하기 위해 스로틀을 사용하지 마십시오.

**AT 모드:** 이 모드에서는 주행 조건에 따라 기어가 자동으로 변속됩니다.  
또한, 고단 변속 스위치(+) 또는 저단 변속 스위치(-)를 사용하여 일시적으로 고단/저단 변속할 수 있습니다. 이러한 스위치는 곡선 도로 앞에서 일시적으로 저단 변속하려는 경우에 편리합니다. ➡ 111페이지

추월, 오르막길 주행, 출발 상황과 같이 AT 모드에서 더 많은 힘이 필요할 때는 D 레벨을 변경해도 됩니다.  
레벨을 높이면 더 높은 엔진 RPM을 사용할 수 있습니다.  
주행 모드가 USER일 때만 D 레벨을 변경할 수 있습니다.

**D 레벨로 변경:** ➡ 41페이지 ➡ 46페이지

**주행 모드:** ➡ 98페이지

**MT 모드(6단 수동 작동):**

이 모드에서는 6단 기어 중에서 선택할 수 있습니다.

## 기어 변속 (계속)

### 중립 및 AT 모드/MT 모드 간 변경

#### 중립(N)에서 AT 모드로 변경

N-D/M 스위치(①)의 D/M측을 누릅니다.  
기어 위치 인디케이터에 “1”이 표시(②)되고  
1단 기어가 선택됩니다.

#### AT 모드 및 MT 모드 간 변경

N-D/M 스위치(③)의 D/M측을 누릅니다.  
MT MODE가 선택되면 M 인디케이터가  
켜집니다(④).

#### AT 또는 MT MODE에서 중립으로 전환

N-D/M 스위치(⑤)의 N측을 누릅니다. 기어  
위치 인디케이터에 “N”이 표시(⑥)됩니다.

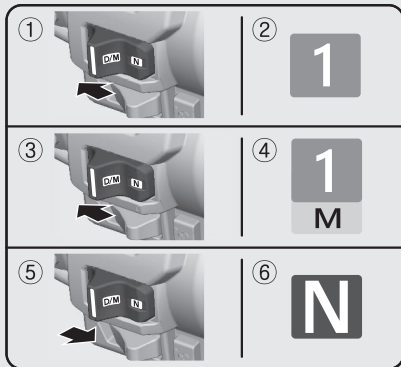

## MT 모드 주행

고단 변속 스위치(+) 및 저단 변속 스위치(-)를 사용하여 고단 및 저단 변속합니다. 선택한 기어가 기어 위치 인디케이터에 표시됩니다.

- ▶ MT 모드를 선택한 경우 변속기가 자동으로 고단변속되지 않습니다. 엔진 회전 속도가 레드존에 진입하지 않도록 하십시오.
- ▶ 속도를 낮추면 MT 모드이더라도 변속기가 자동으로 저단변속됩니다.
- ▶ MT 모드를 선택하더라도 1단 기어에서 시작합니다.

## 기어 변속 작동

고단 변속:

시프트 업 스위치(+)를 누릅니다(⑦). 저단 변속:

시프트 다운 스위치(-)를 누릅니다(⑧). 변속 스위치를 누르고 있으면 기어가 계속 변속되지 않습니다.

기어를 계속 변속하려면 스위치를 놓았다가 다시 누르십시오.

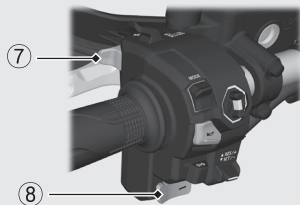

## 변속 제한

엔진이 회전 속도 제한을 초과하려는 경우 저단 변속할 수 없습니다.

# 크루즈 컨트롤

크루즈 컨트롤 시스템을 통해 규정 범위 안에서 정속을 유지할 수 있습니다. 이용 가능한 속도 설정 범위 및 작동 기어는 아래에 나열되어 있습니다.

이용 가능한 속도 설정 범위	50 - 160km/h (30 - 100mph)
작동 기어	3단에서 6단 기어까지

크루즈 컨트롤이 켜진 경우 특히 언덕길을 올라가고 내려갈 때 여전히 속도가 약간 달라지게 됩니다.

크루즈 컨트롤은 혼잡하지 않은 직선 고속도로에서만 사용해야 합니다. 도심가, 구불구불한 도로, 악천후 또는 스로틀을 완전히 제어해야 할 때 크루즈 컨트롤을 사용하면 안 됩니다.

## ⚠ 경고

잘못 크루즈 컨트롤을 사용하는 경우 중상을 입거나 사망을 야기할 수 있는 충돌 사고를 유발할 수 있습니다.

크루즈 컨트롤은 기상 조건이 좋을 때 확 트인 고속도로에서만 이용하십시오.

## I 크루즈 컨트롤 설정

- 1 주행 속도 및 작동 기어의 시스템 요건을 준수하는지 확인합니다.
  - ▶ 이용 가능한 범위 이외의 다른 속도는 저장되지 않습니다.
- 2  크루즈 컨트롤 메인 스위치를 누릅니다(크루즈 컨트롤 디스플레이가 표시됨).
- 3 원하는 속도까지 가속합니다.
- 4 크루즈 컨트롤 레버를 **SET / -** 쪽으로 누릅니다(크루즈 컨트롤 메인 인디케이터 색상 변함).
  - ▶ 현재 주행 속도가 저장되면 디스플레이에 설정 속도가 표시됩니다.

## 크루즈 컨트롤 디스플레이

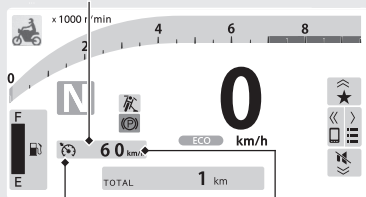

크루즈 컨트롤 메인 인디케이터

크루즈 컨트롤 설정 속도



RES / + SET / -  
크루즈 컨트롤 레버



 크루즈 컨트롤 메인 스위치

## 크루즈 컨트롤 (계속)

### I 설정 속도 변경

#### 설정 속도 미세 조정

- ① 설정 속도 증가: 크루즈 컨트롤 레버를 **RES / +** 쪽으로 누릅니다.  
 설정 속도 감소: 크루즈 컨트롤 레버를 **SET / -** 쪽으로 누릅니다.
- ② 설정 속도가 디스플레이에 표시됩니다.

한 쪽을 빠르게 누르면(짧게 눌렀다가 놓으면) 속도가 1km/h 또는 1mph씩 변경됩니다(설정 단위당 주행거리 미터에 따라 다름).

이용 가능한 범위 이외의 다른 속도는 표시되지 않습니다(이용 가능한 속도 설정 범위의 상한 또는 하한 속도에서 정지).

#### 지속적으로 설정 속도 변경

- 설정 속도 증가: 크루즈 컨트롤 레버를 **RES / +** 쪽으로 밀고 있습니다.

시스템이 자동으로 차량을 가속합니다. 원하는 속도가 되면 크루즈 컨트롤 레버를 해제합니다.

크루즈 컨트롤 레버를 계속 **RES / +** 쪽으로 밀고 있으면 디스플레이에 표시된 설정 속도가 가능한 이용 가능한 속도 설정 범위의 상한에서 정지됩니다.

- 속도 감소: 크루즈 컨트롤 레버를 **SET / -** 쪽으로 밀고 있습니다. 시스템이 자동으로 차량을 감속합니다. 원하는 속도가 되면 크루즈 컨트롤 레버를 해제합니다.

크루즈 컨트롤 레버를 계속 **SET / -** 쪽으로 밀고 있으면 디스플레이에 표시된 설정 속도가 가능한 이용 가능한 속도 설정 범위의 하한에서 정지됩니다.

## 수동으로 설정 속도 증가

- ① 원하는 속도가 될 때까지 스로틀을 사용하여 가속합니다.
- ② 크루즈 컨트롤 레버를 **SET / -** 쪽으로 밀었다가 놓습니다.
  - ▶ 크루즈 컨트롤 레버를 놓으면 크루즈 컨트롤 설정 속도가 주행 속도로 설정됩니다.

## 수동으로 차량 속도 증가

- ① 일반적인 방법으로 스로틀을 사용하여 가속합니다.
- ② 설정 속도로 돌아가려면 스로틀을 닫고 브레이크를 작동하지 않은 상태로 관성 주행합니다.
  - ▶ 크루즈 시스템이 이전에 설정했던 속도를 유지하게 됩니다.

## Ⅰ 크루즈 컨트롤 취소 시스템 분리



- 크루즈 컨트롤 메인 스위치를 누릅니다(크루즈 컨트롤 디스플레이가 사라지고 설정 속도가 메모리에서 삭제됨).

## 크루즈 컨트롤 (계속)

### 일시적으로 시스템 분리

- ① 다음 작동 중 하나를 진행하여 일시적으로 시스템을 해제합니다(  크루즈 컨트롤 메인 인디케이터가 일시적으로 꺼지지만 메모리 내 설정 속도는 유지됨).
  - 브레이크 레버 또는 페달을 작동합니다.
  - 감속 방향으로 자동 달힘 위치 너머 스톱 그립을 돌립니다.

### ② 크루즈 컨트롤 재개:

- 여전히 50km/h(30mph) 이상으로 주행하고 있는 경우 크루즈 컨트롤 레버를  쪽으로 밀었다가 놓습니다.
- 50km/h(30mph) 이하로 주행하고 있는 경우 스톱들을 사용하여 50km/h(30mph) 이상으로 증가시킨 후 크루즈 컨트롤 레버를  쪽으로 밀었다가 놓습니다.

# 비상 정지 신호

약 50km/h(31mph) 이상으로 주행할 때 시스템이 급제동을 감지할 경우 비상 정지 신호가 작동하여 두 방향 지시등을 모두 신속하게 깜박임으로써 급제동에 대해 후방의 운전자에게 경고합니다. 이에 따라 후방 운전자는 적절한 조치를 취하여 차량과의 충돌 가능성을 방지할 수 있습니다.

비상 정지 신호가 작동을 멈추는 경우는 다음과 같습니다.

- 브레이크를 해제하는 경우
- ABS가 작동 중지되는 경우
- 차량의 감속 속도가 적절한 경우
- 비상등 스위치를 누르는 경우



시스템이 작동할 때:



## 비상 정지 신호 (계속)

- ▶ 비상 정지 신호는 급제동으로 인한 후방 추돌 가능성을 방지할 수 있는 시스템이 아닙니다. 절대적으로 필요한 경우가 아니라면 항상 급제동을 피하는 것이 좋습니다.
- ▶ 비상 정지 신호는 비상등 스위치를 켜져 있을 때 작동하지 않습니다.
- ▶ 제동 중 **ABS**가 일정 기간 동안 작동을 멈추면 비상 정지 신호가 전혀 작동하지 않을 수 있습니다.

# DRL(주간 주행등)

헤드라이트 디머/패싱 라이트 컨트롤 스위치를 /  위치로 돌리고

DRL을 **I**(Auto)로 설정( 49페이지)하면 헤드라이트와 DRL이 주변 밝기에 따라 자동으로 전환됩니다.

주변이 밝아지면 DRL이 켜지고 어두워지면 로우 빔이 켜지고 DRL이 위치등 밝기까지 감소합니다.



# 연료 보충

**연료 유형:** 무연 가솔린만 사용

**연료 옥탄가:** 이 차량은 RON(Research Octane Number) 91 이상을 사용하도록 설계되었습니다.

**탱크 용량:** 13.2 L (3.49 US gal, 2.90 Imp gal)

I 연료 보충 및 연료 지침 ▶ 14페이지

## 연료 주입구 캡 열기

- 1 Honda 스마트키가 작동되는지 (▶ 86페이지) 확인하고 작동 범위로 진입합니다. (▶ 87페이지)
- 2 연료 주입구 뚜껑 오프너 스위치를 누릅니다.
- 3 연료 주입구 캡을 시계 반대 방향으로 완전히 돌려 캡을 분리합니다.



연료 주입구 뚜껑 오프너 스위치

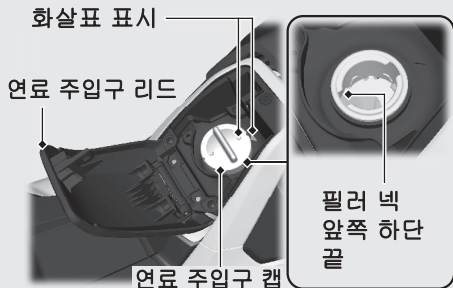

필러 넥 앞쪽 하단 끝 이상으로 연료를 보충하지 마십시오.

## 연료 주입구 캡 닫기

- ① 연료 주입구 캡을 시계 방향으로 돌려 설치하고 완전히 조입니다.
  - ▶ 연료 주입구 캡과 연료 탱크의 화살표 표시가 맞춰진 상태인지 확인합니다.
- ② 연료 주입구 뚜껑을 닫습니다.

### 경고

휘발유는 가연성 및 폭발성이 매우 높습니다. 연료를 취급할 때 화상 또는 중상을 입을 수 있습니다.

- 엔진 시동을 끄고 열기, 스파크, 불꽃을 멀리 하십시오.
- 야외에서만 연료를 취급하십시오.
- 흐른 연료는 즉시 닦아내십시오.

# USB 소켓

차량에는 USB 소켓(USB C형 전용)이 장착되어 있습니다.

USB 소켓은 수하물 박스에 안에 있습니다.

▶ 123페이지

이 소켓은 배터리 충전 전용입니다.

USB 장치는 사용자의 책임하에 사용합니다.

어떠한 경우에도 Honda는 USB 장치의 사용으로 인한 손상에 대해 책임을 지지 않습니다.

다음 제원에 해당하는 USB 장치만 연결할 수 있습니다.

소켓에 접근할 때는 커버를 엽니다.

정격 용량은 **15W(5V, 3.0A)**입니다.

- ▶ 배터리가 약화(또는 소진)되지 않도록 소켓 전원을 이용하는 동안에는 엔진을 계속 작동시키십시오.
- ▶ 소켓에 이물질이 유입되지 않도록 커버를 닫아 두십시오.

## 참조

- 발열 USB 장치나 부적격 USB 장치를 사용하면 소켓이 손상될 수 있습니다.
- 세척 시나 그 밖에 젖은 상태에서 USB 소켓을 사용하지 마십시오. USB 소켓이 손상됩니다.

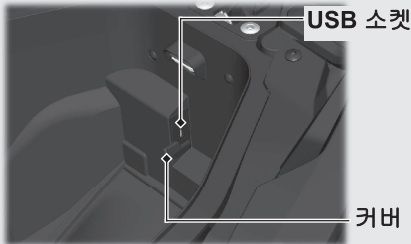

# 보관함

## 수하물 박스



시트 오프너 스위치

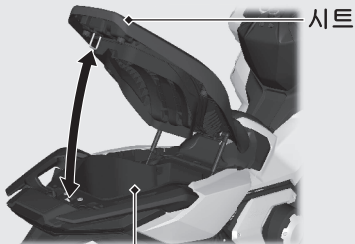

시트

수하물 박스

## 열기

- 1 Honda 스마트키가 작동되는지 (➡ 86페이지) 확인하고 작동 범위로 진입합니다. (➡ 87페이지)
- 2 시트 오프너 스위치를 작동합니다.
- 3 시트 뒤쪽을 들어 올립니다.

## 닫기

시트가 잠길 때까지 시트 뒤쪽을 아래로 누릅니다.

- ▶ 시트 뒤쪽을 가볍게 들어 올려 탭이 견고하게 잠겼는지 확인합니다.
- ▶ 작동 중지된 Honda 스마트키와 비상키를 함께 페어링 포켓에 보관하지 않도록 주의하십시오.

최대 중량 한도를 초과하지 마십시오.

## 최대 중량: 5.0 kg(11.0 lb)

- ▶ 가연성 물품이나 열 손상을 입기 쉬운 물품을 보관하지 마십시오.
- ▶ 귀중품 또는 깨지기 쉬운 물품을 보관하지 마십시오.

## 보관함 (계속)

수하물 박스에 헬멧을 보관할 수 있습니다.  
헬멧 앞면이 위를 향하도록 넣으십시오.

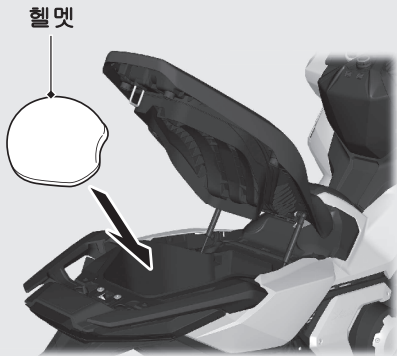

- ▶ 일부 헬멧은 크기나 디자인 때문에 보관함에 맞지 않을 수 있습니다.

### 공구 키트

공구 키트는 수하물 박스 내 고무 스트랩으로 묶여 보관되어 있습니다.

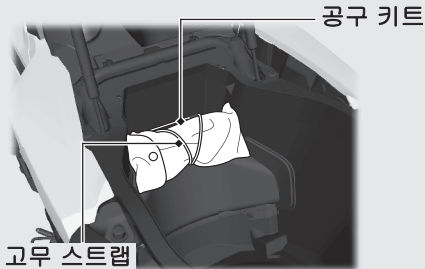

Ⅰ 시트 열기 ➡ 123페이지

### 문서 가방

문서 가방은 시트의 뒷면에 보관되어 있습니다.



Ⅰ 시트 열기 ➡ 123페이지

## 보관함 (계속)

### 헬멧 홀더

헬멧 홀더는 시트 밑에 있습니다.

헬멧 고정 와이어는 공구 키트에 있습니다.

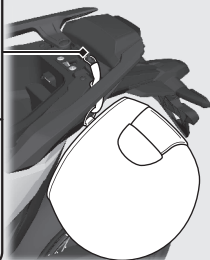
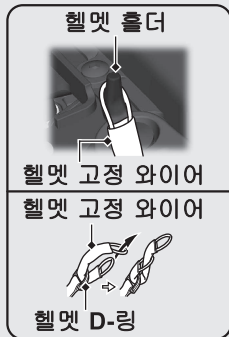

## ⚠ 경고

헬멧을 홀더에 걸고 주행할 경우 차량의 안전한 작동에 방해가 되어 중상을 입거나 사망할 수 있는 충돌 사고가 발생할 수 있습니다.

헬멧 홀더는 주차 중일 때만 사용하십시오. 헬멧을 홀더에 고정시킨 채 주행하지 마십시오.

▶ 헬멧 홀더는 주차 중일 때만 사용하십시오.

▶ 시트 열기 123페이지

## 페어링 포켓

최대 중량 한도를 초과하지 마십시오.

**최대 중량: 0.5 kg(1.0 lb)**

## 열기

페어링 포켓을 열려면 페어링 포켓 리드를 당깁니다.

## 닫기

확실히 닫힐 때까지 페어링 포켓 리드를 누릅니다.

- ▶ 귀중품 또는 깨지기 쉬운 물품을 보관하지 마십시오.
- ▶ 주행하기 전에 페어링 포켓이 닫혀 있는지 확인하십시오.
- ▶ 차량을 세차할 때 이 부분에 물이 들어가지 않도록 주의하십시오.

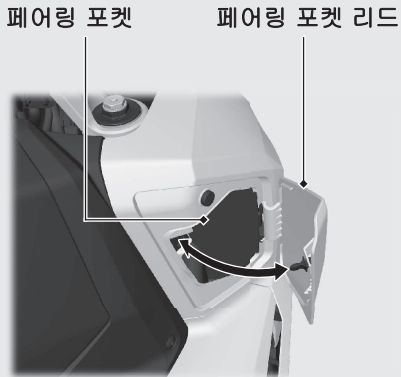

# 점검유지

정비 전에 먼저 “점검유지의 중요성”과 “점검유지 기본사항”을 주의 깊이 읽으시기 바랍니다.  
정비 데이터는 “제원”을 참조하십시오.

점검유지의 중요성 .....	129페이지
점검유지 주기표 .....	130페이지
점검유지 기본사항 .....	135페이지
공구 .....	147페이지
바디 부품 분리 및 장착 .....	148페이지
배터리 .....	148페이지
클립 .....	149페이지
프런트 하부 커버 .....	150페이지
점검유지 리드 .....	151페이지
좌측 사이드 커버 .....	152페이지
엔진 오일 .....	155페이지
냉각수 .....	157페이지
브레이크 .....	159페이지

사이드 스탠드 .....	162페이지
드라이브 체인 .....	163페이지
스로틀 .....	166페이지
기타 조정 .....	167페이지
브레이크 레버 조정 .....	167페이지
프런트 서스펜션 조정 .....	168페이지
리어 서스펜션 조정 .....	170페이지
윈드스크린 높이 조절 .....	171페이지
기타 교체 .....	173페이지
Honda 스마트키 배터리 교체 .....	173페이지

## 점검유지의 중요성

차량의 올바른 점검유지는 운전자의 안전과 자산을 보호하고 최대 성능을 유지하고 고장을 방지하며 공기 오염을 줄이기 위해 매우 중요합니다. 점검유지는 운전자의 책임입니다. 주행 전에는 항상 차량을 검사하고 점검유지 주기표에 명시된 정기 점검을 실시해야 합니다.

➡ 130페이지

## ⚠ 경고

차량을 제대로 정비하지 않거나 주행 전에 문제를 해결하지 않을 경우 중상이나 사망으로 이어지는 충돌 사고가 발생할 수 있습니다.

항상 이 사용설명서의 검사 및 점검유지 권장 사항과 주기표를 준수하십시오.

## 점검유지 안전

각 작업을 시작하기 전에 반드시 점검유지 지침을 읽고 필요한 도구, 부품, 기술을 갖춰야 합니다.

점검유지를 수행하는 동안 발생할 수 있는 모든 위험에 대해 경고할 수는 없습니다. 해당 작업을 직접 실시할지 여부는 본인만 결정할 수 있습니다.

점검유지를 실시할 때는 다음 지침을 준수하십시오.

- 엔진을 정지시키고 전기 시스템을 끕니다.
- 단단하고 평평한 지면에 차량을 주차한 후 사이드 스탠드, 센터 스탠드나 메인テナンス 스탠드로 지지합니다.
- 화상을 입을 수 있으므로 정비 전에 엔진, 머플러, 브레이크, 기타 고온 부품을 냉각시킵니다.
- 필요한 경우에만 환기가 잘되는 장소에서 엔진을 가동합니다.

## 점검유지 주기표

점검유지 주기표는 안전, 성능, 올바른 배출 제어를 보장하는 데 필요한 점검유지 요건을 명시합니다.

점검유지 작업은 올바른 기술 교육을 받고 자격을 갖춘 기술자들이 **Honda**의 표준과 제원에 따라 수행해야 합니다. **Honda** 딜러는 이러한 요건을 모두 충족합니다. 차량을 제대로 정비할 수 있도록 점검유지에 관한 정확한 기록을 보관하십시오.

점검유지를 실시하는 이는 반드시 이 기록을 작성해야 합니다.

지정된 모든 점검유지는 일반 소유자 작동 비용으로 간주되며 딜러가 청구합니다. 모든 영수증을 보관하십시오. 차량을 매각하는 경우 차량과 함께 이들 영수증도 새 소유자에게 인도해야 합니다.

정기 점검유지를 마칠 때마다 **Honda** 딜러의 시험 도로 운전 시행을 권장합니다.

FO, II FO, KO, II KO형

항목		주행 전 점검 ▶ 135페이지	주기 *1					연례 점검	정기 교체	참조 페이지	
			× 1,000 km	1	12	24	36				48
			× 1,000 mi	0.6	8	16	24				32
연료 라인	🔧			I	I	I	I	I		-	
연료 레벨		I								-	
스로틀 작동	🔧	I		I	I	I	I	I		166	
에어 클리너 *2	🔧				R		R			-	
크랭크케이스 브리더 *3				C	C	C	C			-	
스파크 플러그	🔧				I		R			-	
밸브 간극	🔧				I		I			-	
엔진 오일		I	R	R	R	R	R	R		155	
엔진 오일 필터			R		R		R			-	
클러치 오일 필터			R		R		R			-	
엔진 공회전 속도	🔧			I	I	I	I	I		-	
라디에이터 냉각수 *4		I		I	I	I	I	I	3년	157	
냉각 시스템	🔧			I	I	I	I	I		-	
증발가스 배출 컨트롤 시스템	🔧				I		I			-	

점검유지 레벨

- 🔧: 중급. 필요한 공구와 기계 조작 기술을 갖추지 못한 경우 Honda 딜러에 정비를 의뢰할 것을 권장합니다. 해당 절차는 Honda 정비 지침서를 참조하십시오.
- ✂: 전문 기술. 안전을 위해 Honda 딜러에 차량 정비를 의뢰하십시오.

점검유지 범위

- I: 검사(필요한 경우 청소, 조정, 윤활 또는 교체)
- L: 윤활
- R: 교체
- C: 청소

## 점검유지 주기표

항목	주행 전 점검 ▶ 135페이지	주기 *1						연례 점검	정기 교체	참조 페이지
		× 1,000 km	1	12	24	36	48			
		× 1,000 mi	0.6	8	16	24	32			
드라이브 체인	□	매 1,000km(600마일): □ □								163
드라이브 체인 슬라이더			□	□	□	□			165	
브레이크 액 *4	□		□	□	□	□	□	2년	159	
브레이크 패드 마모	□		□	□	□	□	□		160	
브레이크 시스템			□	□	□	□	□		135	
브레이크 잠금 작동	🔧		□	□	□	□			161	
헤드라이트 조정			□	□	□	□	□		-	
라이트/흔	□								-	
엔진 정지 스위치	□								-	
사이드 스탠드	□		□	□	□	□	□		162	
서스펜션	🔧		□	□	□	□	□		-	
너트, 볼트, 패스너	🔧		□	□	□	□	□		-	
휠/타이어	🔧	□	□	□	□	□	□		144	
스티어링 헤드 베어링	🔧		□	□	□	□	□		-	

### 주의:

\*1: 오도미터 값이 높아지면 이 주기표에서 정한 주기에 따라 정비하십시오.

\*2: 습기나 먼지가 많은 지역에서 운전할 경우 더 자주 정비하십시오.

\*3: 우천시나 최대 스포드로 주행할 경우 더 자주 정비하십시오.

\*4: 교체 작업에는 기계 조작 기술이 필요합니다.

MA, II MA, TH, II TH, PH형

항목		주행 전 점검 ▶ 135페이지	주기 *1								연례 점검	정기 교체	참조 페이지
			× 1,000 km	1	6	12	18	24	30	36			
			× 1,000 mi	0.6	4	8	12	16	20	24			
연료 라인	🔧				I		I		I	I		-	
연료 레벨		I										-	
스로틀 작동	🔧	I			I		I		I	I		166	
에어 클리너 *2	🔧					R			R			-	
크랭크케이스 브리더 *3				C	C	C	C	C	C			-	
스파크 플러그	🔧		매 24,000km(16,000마일): I, 매 48,000km(32,000마일): R										-
밸브 간극	🔧							I				-	
엔진 오일		I	R		R		R		R	R		155	
엔진 오일 필터			R				R					-	
클러치 오일 필터			R				R					-	
엔진 공회전 속도	🔧				I		I		I	I		-	
라디에이터 냉각수 *4		I			I		I		I	I	3년	157	
냉각 시스템	🔧				I		I		I	I		-	
증발가스 배출 컨트롤 시스템	🔧						I					-	

점검유지 레벨

- 🔧: 중급. 필요한 공구와 기계 조작 기술을 갖추지 못한 경우 Honda 딜러에 정비를 의뢰할 것을 권장합니다. 해당 절차는 Honda 정비 지침서를 참조하십시오.
- 🔧: 전문 기술. 안전을 위해 Honda 딜러에 차량 정비를 의뢰하십시오.

점검유지 범위

- I: 검사(필요한 경우 청소, 조정, 윤활 또는 교체)
- R: 교체
- L: 윤활
- C: 청소

## 점검유지 주기표

항목	주행 전 점검 ▶ 135페이지	주기 *1								연례 점검	정기 교체	참조 페이지
		× 1,000 km	1	6	12	18	24	30	36			
		× 1,000 mi	0.6	4	8	12	16	20	24			
드라이브 체인	□	매 1,000km(600마일): □ □ □										163
드라이브 체인 슬라이더				□		□		□			165	
브레이크액 *4	□		□	□	□	□	□	□	□	2년	159	
브레이크 패드 마모	□		□	□	□	□	□	□	□		160	
브레이크 시스템				□		□		□	□		135	
브레이크 잠금 작동	🔧		□	□	□	□	□	□			161	
헤드라이트 조정				□		□		□	□		-	
라이트/흔	□										-	
엔진 정지 스위치	□										-	
사이드 스탠드	□			□		□		□	□		162	
서스펜션	🔧			□		□		□	□		-	
너트, 볼트, 패스너	🔧			□		□		□	□		-	
휠/타이어	🔧	□		□		□		□	□		144	
스티어링 헤드 베어링	🔧			□		□		□	□		-	

### 주의:

\*1: 오도미터 값이 높아지면 이 주기표에서 정한 주기에 따라 정비하십시오.

\*2: 습기나 먼지가 많은 지역에서 운전할 경우 더 자주 정비하십시오.

\*3: 우천시나 최대 스포드로 주행할 경우 더 자주 정비하십시오.

\*4: 교체 작업에는 기계 조작 기술이 필요합니다.

## 주행 전 점검

안전한 주행을 보장하기 위해 주행 전 점검을 실시하고 발견한 문제를 모두 교정하는 것은 여러분의 책임입니다. 주행 전 점검은, 안전을 위해서 뿐만 아니라, 차량 고장(타이어 펑크와 같은 문제조차도)으로 인해 상당한 불편을 겪을 수 있으므로 필수 사항입니다.

차량에 타기 전에 점검해야 할 항목은 다음과 같습니다.

- 연료 레벨 - 필요하면 연료 탱크에 연료를 보충합니다. ➡ 120페이지
- 스로틀 - 모든 스티어링 위치에서 부드럽게 열리고 끝까지 닫히는지 점검합니다. ➡ 166페이지
- 엔진 오일 레벨 - 필요하면 엔진 오일을 보충합니다. 누출 여부를 점검합니다. ➡ 155페이지
- 냉각수 레벨 - 필요한 경우 냉각수를 추가합니다. 누출 여부를 점검합니다. ➡ 157페이지

- 드라이브 체인 - 상태와 처짐을 점검하여 필요한 경우 조정하고 윤활합니다. ➡ 163페이지
- 브레이크 - 작동 상태를 점검합니다. 프런트 및 리어: 브레이크액 레벨과 패드 마모를 점검합니다. ➡ 159페이지, ➡ 160페이지
- 라이트 및 혼 - 라이트, 인디케이터 및 혼이 제대로 작동하는지 점검합니다.
- 엔진 정지 스위치 - 제대로 작동하는지 점검합니다. ➡ 78페이지
- 사이드 스탠드 이그니션 차단 시스템 - 제대로 작동하는지 점검합니다. ➡ 162페이지
- 휠 및 타이어 - 상태와 공기압을 점검하여 필요한 경우 조정합니다. ➡ 144페이지

## 부품 교체

신뢰성과 안전을 위해 항상 **Honda** 순정 부품이나 그에 상응하는 부품을 사용하십시오.

### KO, II KO 모델

컬러 부품을 주문할 때는 색상 라벨에 명시된 모델명, 색상, 코드를 확인하십시오.

색상 라벨은 시트 아래의 수하물 박스에 부착되어 있습니다. ➡ 123페이지

색상 라벨

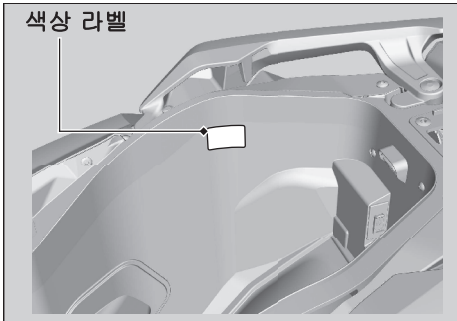

## ⚠ 경고

**Honda** 순정품이 아닌 부품을 장착하면 차량 안전성이 저하되어 중상이나 사망으로 이어지는 충돌 사고가 발생할 수 있습니다.

항상 이 차량용으로 설계되고 인증된 **Honda** 순정 부품이나 그에 상응하는 부품을 사용하십시오.

## 배터리

이 차량에는 MF 방식 배터리가 장착되어 있습니다. 배터리 전해액 레벨을 점검하거나 증류수를 보충할 필요가 없습니다. 배터리가 더러워졌거나 부식된 경우 배터리 단자를 청소하십시오.

배터리 캡 실을 분리하지 마십시오. 충전 시 캡을 분리할 필요가 없습니다.

### 참조

MF 방식 배터리이므로 캡 스트립을 분리할 경우 영구적 손상을 입을 수 있습니다.



배터리에 표시된 이 기호는 본 제품을 일반 폐기물로 처리하면 안 된다는 의미입니다.

### 참조

배터리를 올바르게 폐기하지 않으면 환경과 건강에 유해할 수 있습니다.  
현지 배터리 처리 규정을 항상 확인하십시오.

## Ⅰ 비상 시 대처 방안

다음 중 하나라도 발생하는 경우 즉시 의사의 진찰을 받으십시오.

- 전해액이 튀어 눈에 들어간 경우:
  - ▶ 최소 15분간 찬물로 눈을 반복해서 씻어냅니다. 가압수를 사용하면 눈이 손상될 수 있습니다.
- 전해액이 튀어 피부에 묻은 경우:
  - ▶ 전해액이 묻은 옷을 벗고 물로 피부를 꼼꼼히 씻어냅니다.
- 전해액이 튀어 입안으로 들어간 경우:
  - ▶ 물로 입을 꼼꼼히 헹구고 삼키지 마십시오.

## ⚠ 경고

배터리는 정상 작동 중에 폭발성 수소 가스를 생성합니다.

스파크 또는 불꽃으로 인해 배터리가 폭발할 수 있으며, 폭발력은 중상을 입거나 사망할 수 있을 정도로 강력합니다.

배터리 정비는 보호복 및 안면 보호구를 착용하고 작업하거나 전문 정비사에게 의뢰하십시오.

## Ⅰ 배터리 단자 청소

1. 배터리를 분리합니다. ▣ 148페이지
2. 단자가 부식되기 시작하고 백색 물질로 덮인 경우 온수로 세척하고 깨끗이 닦아냅니다.

3. 단자가 심하게 부식된 경우 와이어 브러시나 사포로 단자를 청소하고 연마합니다. 작업할 때는 보안경을 착용하십시오.

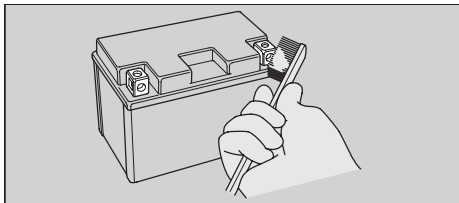

4. 청소를 마치면 배터리를 다시 장착합니다.

배터리는 수명이 한정되어 있습니다. 배터리 교체 시기에 대해서는 **Honda** 딜러에 문의하십시오. 배터리 교체 시에는 반드시 동일한 유형의 **MF** 배터리로 교체하십시오.

**참조**

**Honda** 순정품 이외의 전기 액세서리를 장착하면 전기 시스템에 과부하가 발생하여 배터리가 방전되고 시스템이 손상될 수 있습니다.

**퓨즈**

퓨즈는 차량의 전기 회로를 보호합니다. 차량의 전기 부품이 작동을 멈추면 퓨즈 단선을 확인하고 단선된 퓨즈는 교체합니다.

➡ 199페이지

**Ⅰ 퓨즈 점검 및 교체**

전기 시스템을 꺼 퓨즈를 분리한 후 점검합니다. 퓨즈가 단선된 경우 동일한 정격의 퓨즈로 교체합니다. 퓨즈 정격은 “제원”을 참조하십시오. ➡ 227페이지

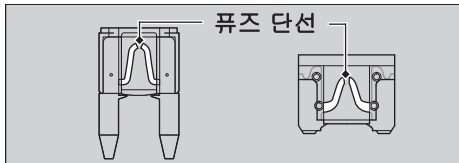

**참조**

높은 정격의 퓨즈로 교체하면 전기 시스템이 손상될 위험이 높습니다.

## 점검유지 기본사항

퓨즈에 계속 문제가 발생하는 경우 전기적 결함일 수 있습니다. Honda 딜러에서 차량을 점검받으십시오.

### 엔진 오일

주행 조건과 주행 시간에 따라 엔진 오일 소모량이 달라지고 오일 품질이 악화됩니다. 엔진 오일 레벨을 정기적으로 점검하여 필요한 경우 권장 엔진 오일로 보충합니다. 더러운 오일이나 오래된 오일은 가능한 한 빨리 교체해야 합니다.

### 엔진 오일 선택

권장 엔진 오일은 “제원”을 참조하십시오.

➡ 226페이지

Honda 순정품이 아닌 엔진 오일을 사용하는 경우 오일이 다음 표준을 모두 충족하는지 라벨을 확인하십시오.

- JASO T 903 표준\*1: MA
- SAE 표준\*2: 10W-30
- API 등급\*3: SJ 이상

- \*1. JASO T 903 표준은 4행정 모터사이클 엔진용 엔진 오일을 위한 지표로, MA 및 MB의 2가지 등급이 있습니다. 예를 들어 다음 라벨은 MA 등급을 표시합니다.

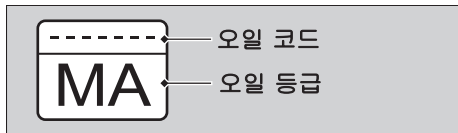

- \*2. SAE 표준은 오일 점도에 따라 오일 등급을 분류합니다.
- \*3. API 등급은 엔진 오일의 품질 및 성능 등급을 규정합니다. 원형 API 정비 기호에 “Energy Conserving” 또는 “Resource Conserving”이 표시되지 않은 SJ 이상의 오일을 사용하십시오.

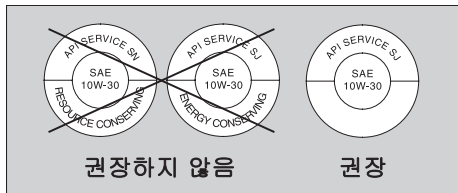

## 브레이크액

비상 시를 제외하고는 브레이크액을 보충하거나 교체하지 마십시오. 밀폐 용기의 신선한 브레이크액만을 사용하십시오. 브레이크액을 보충한 경우 최대한 빠른 시일 내에 Honda 딜러에서 브레이크 시스템을 점검받으십시오.

### 참조

브레이크액이 흐르면 플라스틱 표면이나 도장 표면이 손상될 수 있습니다. 흐른 브레이크액은 즉시 닦아낸 후 철저히 세척하십시오.

### 권장 브레이크액:

Honda DOT 4 브레이크액 또는 그에 상응하는 제품

## 드라이브 체인

드라이브 체인은 정기적으로 점검하고 윤활제를 도포해야 합니다. 노면 상태가 좋지 않거나 고속 주행 또는 반복적인 급가속 주행을 하는 경우 체인을 더 자주 점검해야 합니다. ➡ 163페이지

체인이 부드럽게 움직이지 않고 이상한 소리가 나거나 롤러가 손상되었거나, 핀이 헐거워졌거나 O링이 없거나, 또는 뒤틀림이 있는 경우 Honda 딜러에서 체인을 점검받으십시오.

드라이브 스프로킷과 드리븐 스프로킷도 점검합니다. 치가 마모 또는 손상된 경우 딜러에서 스프로킷을 교체하십시오.

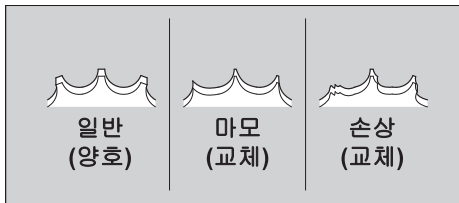

### 참조

새로운 체인을 마모된 스프로킷과 함께 사용하면 체인이 급속히 마모됩니다.

## ■ 청소 및 윤활

처짐을 점검한 후 리어 휠을 돌리면서 체인과 스프로킷을 청소합니다. O링 체인용으로 특별히 고안된 체인 클리너 또는 중성 세제와 함께 마른 천을 사용하십시오. 체인이 지저분해진 경우 부드러운 브러시를 사용하십시오. 청소 후 물기를 닦아내고 권장 윤활유를 도포합니다.

### 권장 윤활유:

O링 체인용으로 특별히 고안된 드라이브 체인 윤활유  
권장 윤활유가 없는 경우 SAE 80 또는 90 기어 오일을 사용하십시오.

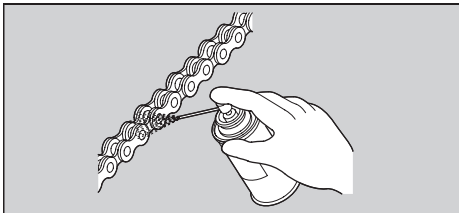

스팀 클리너, 고압 클리너, 와이어 브러시, 휘발성 솔벤트(예: 휘발유 및 벤젠), 연마 클리너, 체인 클리너 또는 O링 체인용으로 특별히 고안된 것이 아닌 윤활유는 고무 O링 실을 손상시킬 수 있으므로 사용하지 마십시오. 브레이크나 타이어에 윤활유가 묻지 않도록 합니다. 의복과 차량에 분사되지 않도록 과도한 양의 체인 윤활유를 도포하지 마십시오.

## 권장 냉각수

## KO, II KO 모델

Pro Honda HP 냉각수는 사전 혼합된 부동액 및 증류수 용액입니다.

## 농도:

50% 부동액 및 50% 증류수

부동액 농도가 40% 미만이면 엔진을 부식과 저온으로부터 제대로 보호할 수 없습니다. 부동액 농도가 최고 60%이면 더 추운 기후에서도 엔진을 적절히 보호할 수 있습니다.

## KO, II KO 모델 제외

물에 희석하지 않은 Honda 순정품 PRE-MIX 냉각수만 사용하십시오. Honda 순정품 PRE-MIX 냉각수는 부식 및 과열 방지에 탁월합니다.

점검유지 주기표에 따라 냉각수를 올바르게 검사하고 교환해야 합니다. ➡ 130페이지

## 참조

알루미늄 엔진용으로 지정되지 않은 냉각수나 수돗물/광천수를 사용하면 부식이 발생할 수 있습니다.

## 크랭크케이스 브리더

우천 시 최대 스로틀로 주행할 때, 세차 후 또는 차량이 전복된 후에는 정비를 더 자주 하십시오. 드레인 튜브의 투명한 부분에 침전물이 보이면 정비를 해야 합니다. 드레인 튜브가 넘칠 경우 공기 필터가 엔진 오일로 오염되어 엔진 성능이 저하될 수 있습니다.

## 타이어(점검/교체)

### Ⅰ 공기압 점검

한 달에 한 번 이상 또는 수시로 타이어를 육안으로 점검하여 타이어가 낮아 보일 때는 언제라도 공기압 게이지를 사용하여 공기압을 측정합니다. 공기압은 타이어가 냉간일 때 점검해야 합니다.

밸브 스템의 방향이 바뀌더라도 원래 위치로 되돌리지 마십시오. **Honda** 딜러에서 차량을 점검받으십시오.

우측

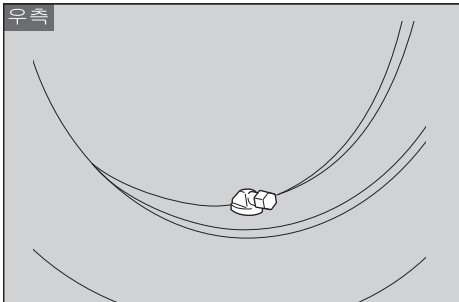

### Ⅰ 손상 여부 점검

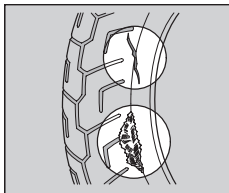

타이어 측면이나 트레드에 천이나 끈, 못이나 이물질이 박혀 타이어가 절단되었거나 베였거나 균열이 있는지, 그리고

타이어 측면이 이례적으로 불룩하게 튀어나왔는지 점검합니다.

### Ⅰ 비정상적인 마모 흔적 점검

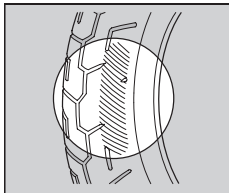

타이어 접지면에 비정상적으로 마모된 흔적이 있는지 여부를 점검합니다.

## I 트레드 깊이 점검

트레드 마모 인디케이터를 점검합니다.  
 육안으로 확인되는 경우 즉시 타이어를  
 교체하십시오. 안전 주행을 위해 최소 트레드  
 깊이에 도달하면 타이어를 교체해야 합니다.

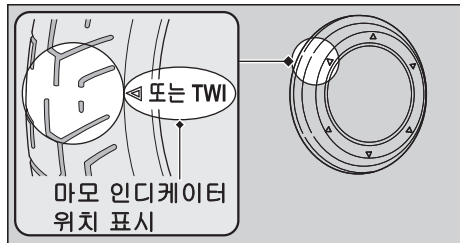

## ⚠ 경고

과도하게 마모되거나 공기압이 올바르지  
 않은 타이어로 주행할 경우 중상을  
 입거나 사망할 수 있는 충돌 사고가  
 발생할 수 있습니다.

이 사용설명서의 타이어 공기압  
 및 점검유지에 관한 모든 지침을  
 준수하십시오.

**Honda** 딜러에 타이어 교체를 의뢰하십시오.  
권장 타이어, 공기압, 최소 트레드 깊이는  
“제원”을 참조하십시오.  224페이지  
타이어를 교체할 때는 항상 다음 지침을  
준수하십시오.

- 동일한 크기, 구조, 속도 등급 및 하중 범위의 권장 타이어 또는 그에 상응하는 타이어를 사용하십시오.
- 타이어를 설치한 후 **Honda** 순정품 밸런스 웨이트 또는 그에 상응하는 웨이트를 사용하여 휠 밸런스를 조절하십시오.
- 이 차량의 튜브리스 타이어 안에 튜브를 장착하지 마십시오. 내부에 생기는 과도하게 열이 축적되어 튜브가 파열될 수 있습니다.

- 이 차량에는 튜브리스 타이어만 사용하십시오. 림은 튜브리스 타이어용으로 설계되었으며 급가속 및 제동 시 튜브식 타이어는 림에서 미끄러져 타이어 공기압을 급감시킬 수 있습니다.

### 경고

차량에 잘못된 타이어를 장착하면 핸들링과 안정성이 저하되어 중상이나 사망으로 이어지는 충돌 사고가 발생할 수 있습니다.

항상 이 사용설명서에서 권장하는 크기 및 형식의 타이어를 사용하십시오.

공구 키트는 시트 아래에 보관되어 있습니다.

➔ 123페이지

제공된 공구를 사용하여 일부 도로변 수리, 경미한 조정 및 부품 교체를 수행할 수 있습니다.

- 10 × 14mm 오픈 엔드 렌치
- 12 × 14mm 오픈 엔드 렌치
- 19mm 박스 엔드 렌치
- 5mm 육각 렌치
- 드라이버 손잡이
- 표준/십자 드라이버
- BFR 조절기
- 핀 스패너
- 익스텐션 바
- 퓨즈 풀러
- EM 모드 커플러
- 헬멧 고정 와이어

## 배터리

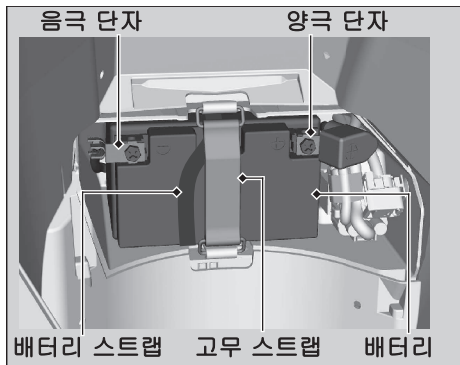

### 분리

전기 시스템이 꺼졌는지 확인합니다

1. 점검유지 리드를 분리합니다.  
➡ 151페이지
2. 고무 스트랩을 벗깁니다.
3. 배터리에서 음극⊖ 단자를 분리합니다.

4. 배터리에서 양극⊕ 단자를 분리합니다.
5. 단자 너트가 떨어지지 않도록 주의하면서 배터리를 분리합니다.  
▶ 한 손으로 배터리를 잡고 다른 손으로 배터리 스트랩을 당겨 배터리를 분리합니다.

### 장착

분리의 역순으로 부품을 장착합니다. 항상 양극⊕ 단자를 먼저 연결합니다. 볼트와 너트가 단단히 조여졌는지 확인합니다. 배터리를 다시 연결한 후 시계 정보가 정확한지 확인합니다. ➡ 59페이지 올바른 배터리 취급은 “점검유지 기본사항”을 참조하십시오. ➡ 137페이지 “배터리 소진” ➡ 198페이지

## 클립

### 분리

1. 센터 핀을 눌러 잠금을 해제합니다.
2. 클립을 당겨 구멍에서 빼냅니다.

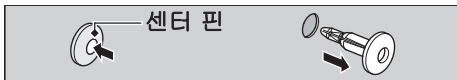

### 장착

1. 센터 핀의 하단을 누릅니다.



2. 클립을 구멍에 끼웁니다.
3. 센터 핀을 눌러 클립을 잠급니다.

## 프런트 하부 커버

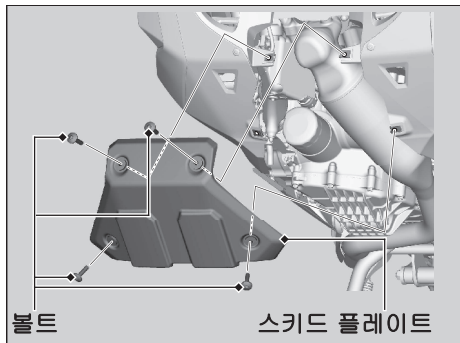

### ■ 분리

1. 볼트를 빼내 스키드 플레이트를 분리합니다.

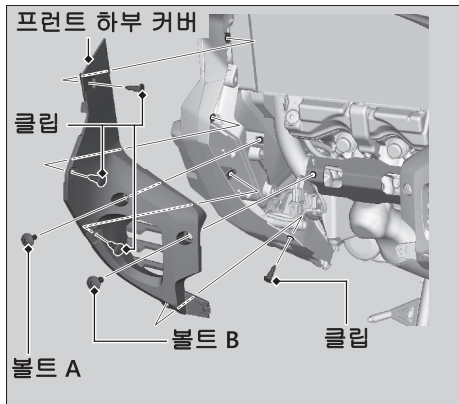

2. 볼트 A, 볼트 B를 빼내고 클립을 분리합니다. ▶ 149페이지
3. 프런트 하부 커버를 분리합니다.

### ■ 장착

분리의 역순으로 부품을 장착합니다.

## 점검유지 리드

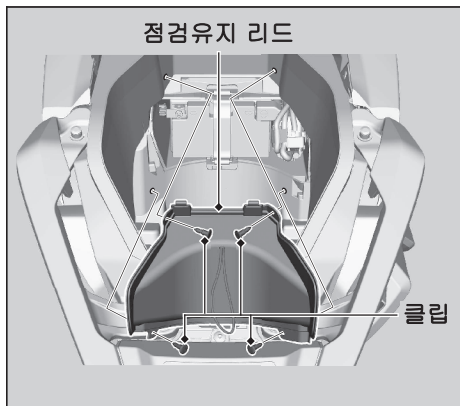

### Ⅰ 분리

1. 시트를 엽니다. ▶ 123페이지
2. 공구 키트를 분리합니다.
3. 클립(▶ 149페이지) 및 점검유지 리드를 분리합니다.

### Ⅱ 장착

분리의 역순으로 부품을 장착합니다.

## 좌측 사이드 커버

1. 시트를 엽니다. ▶ 123페이지
2. 볼트와 클립을 분리합니다. ▶ 149페이지
3. 그로밋에서 프롱을 분리합니다.

4. 슬롯에서 탭을 해제합니다.  
▶ 슬롯에서 조심스럽게 탭을 해제합니다.
5. 사이드 커버를 약간 뒤쪽으로 당겨  
슬롯에서 후크를 해제합니다.  
▶ 슬롯에서 조심스럽게 후크를  
해제합니다.
6. 좌측 사이드 커버를 분리합니다.

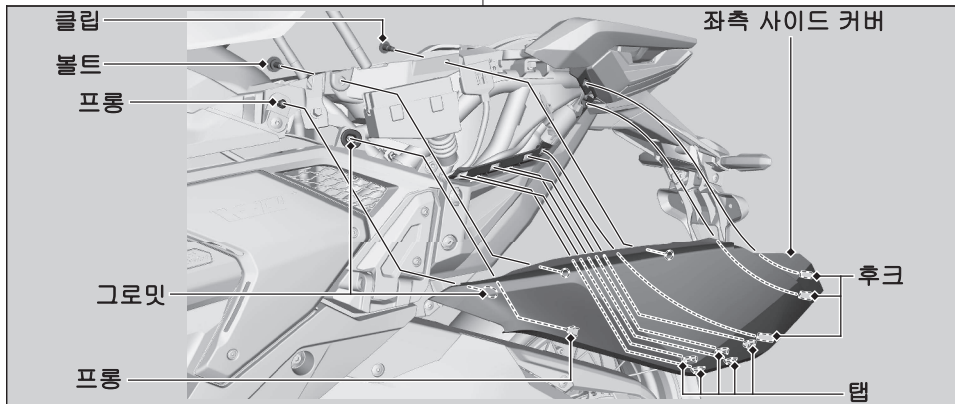

## I 장착

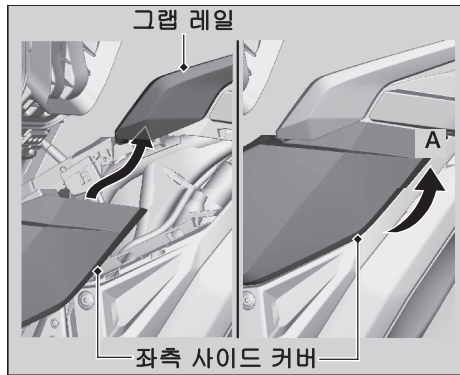

1. 그랩 레일의 뒤쪽에 좌측 사이드 커버를 삽입합니다.
2. A 방향으로 약간 좌측 사이드 커버를 기울입니다.

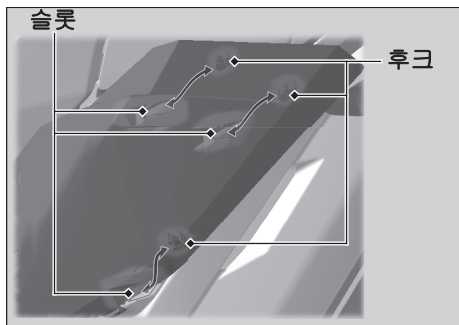

3. 좌측 사이드 커버를 약간 뒤쪽으로 당겨 슬롯에 후크를 부착합니다.
  - ▶ 후크를 견고하게 부착하려면 좌측 사이드 커버를 앞쪽으로 밀니다.

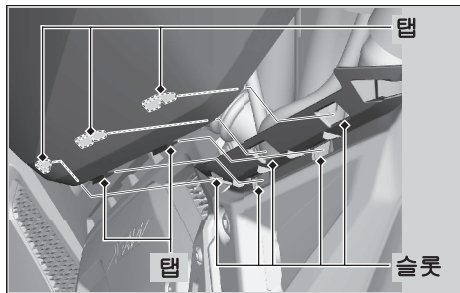

4. 슬롯에 탭을 삽입합니다.
5. 그로밋에 프롱을 삽입합니다.
6. 볼트를 끼운 후 클립을 장착합니다.
7. 시트를 닫습니다.

## 엔진 오일 점검

1. 엔진의 냉간 시동 시에는 엔진을 3~5분간 공회전시킵니다.
2. 전기 시스템을 끈 후 2~3분간 기다립니다.
3. 단단하고 평평한 지면에 차량을 센터 스탠드로 지지해 세웁니다.
4. 오일 주입구 캡/딥스틱을 분리하여 깨끗이 닦습니다.
5. 오일 주입구 캡/딥스틱이 고정될 때까지 삽입하되, 돌려 끼우지 마십시오.
6. 오일 레벨이 오일 주입구 캡/딥스틱의 상한 표시와 하한 표시 사이에 있는지 확인합니다.
7. 오일 주입구 캡/딥스틱을 단단히 장착합니다.

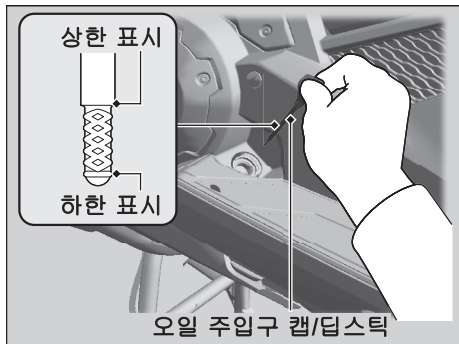

## 엔진 오일 보충

엔진 오일이 하한 표시 미만 또는 근처에 있는 경우 권장 엔진 오일을 보충하십시오.

▶ 140페이지, ▶ 226페이지

1. 오일 주입구 캡/딥스틱을 분리합니다.  
권장 오일을 상한 표시에 도달할 때까지 보충합니다.

- ▶ 오일 레벨을 점검할 때는 단단하고 평평한 지면에서 차량을 센터 스탠드로 세우십시오.
- ▶ 상한 표시 위로 과도하게 채우지 마십시오.
- ▶ 오일 주입구에 이물질이 유입되지 않았는지 확인하십시오.
- ▶ 흐른 연료는 즉시 닦아내십시오.

2. 오일 주입구 캡/딥스틱을 다시 단단히 장착합니다.

### 참조

오일을 과도하게 채우거나 오일이 불충분한 상태로 작동하면 엔진이 손상될 수 있습니다. 서로 다른 브랜드와 등급의 오일을 혼합하지 마십시오. 윤활 및 클러치 작동에 영향을 미칠 수 있습니다.

권장 오일 및 오일 선택 지침은 “점검유지 기본 사항”을 참조하십시오. ▶ 140페이지

## 냉각수 점검

엔진이 냉간일 때 보조 탱크의 냉각수 레벨을 점검합니다.

1. 단단하고 평평한 지면에 차량을 세웁니다.
2. 차량을 똑바로 세워 고정합니다.
3. 보조 탱크에서 냉각수 레벨이 **UPPER** (상한) 레벨 표시와 **LOWER**(하한) 레벨 표시 사이에 있는지 확인합니다.

냉각수 레벨이 현저히 감소하거나 보조 탱크가 비어 있으면 심각한 누출이 발생한 것일 수 있습니다. **Honda** 딜러에서 차량을 점검받으십시오.

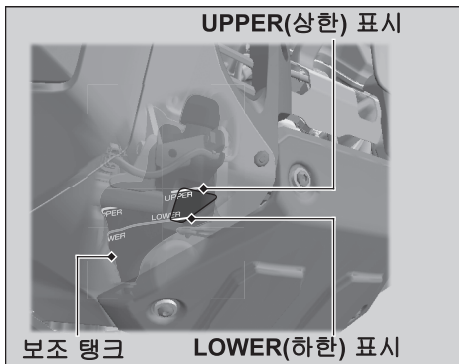

## 냉각수 보충

냉각수 레벨이 **LOWER**(하한) 레벨 표시 밑으로 내려가면 레벨이 **UPPER**(상한) 레벨 표시에 도달할 때까지 권장 냉각수 (☞ 143페이지)를 보충합니다. 보조 탱크 캡에서만 냉각수를 보충하고 라디에이터 캡은 분리하지 마십시오.

1. 프런트 하부 커버를 분리합니다.  
▶ 150페이지
2. 보조 탱크 캡을 분리하고 냉각수 레벨을 모니터링하면서 냉각수를 보충합니다.
  - ▶ UPPER(상한) 표시 위로 과도하게 채우지 마십시오.
  - ▶ 보조 탱크 입구에 이물질이 유입되지 않았는지 확인하십시오.
3. 보조 탱크 캡을 단단히 다시 장착합니다.
4. 분리의 역순으로 부품을 장착합니다.

### ⚠ 경고

엔진이 뜨거울 때 라디에이터 캡을 분리하면 냉각수가 분출되어 데일 수 있습니다.

라디에이터 캡을 분리하기 전에 항상 엔진과 라디에이터를 냉각시키십시오.

보조 탱크 캡

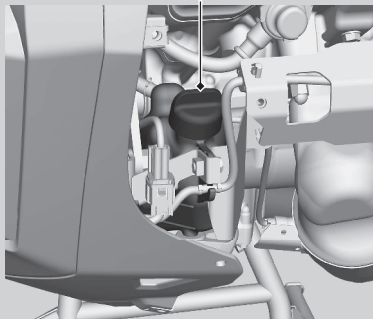

## 브레이크액 점검

1. 단단하고 평평한 지면에 차량을 똑바로 세웁니다.
2. 브레이크액 리저버가 수평 위치인지, 브레이크액 레벨이 LOWER(하한) 표시 이상인지 점검합니다.

리저버의 브레이크액 레벨이 LOWER(하한) 표시 미만이거나 브레이크 레버 유격이 지나친 경우에는 브레이크 패드의 마모 여부를 점검합니다.

브레이크 패드가 마모되지 않은 경우 누출 문제일 수 있습니다. Honda 딜러에서 차량을 점검받으십시오.

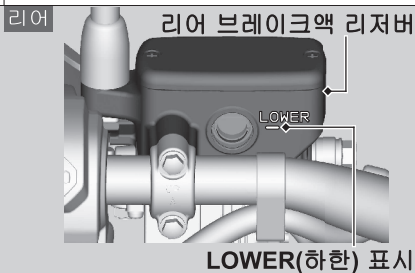
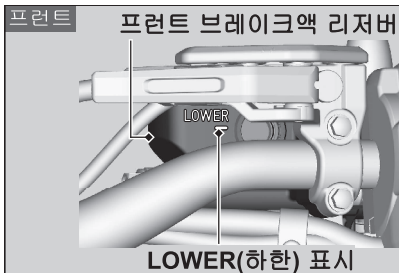

## 브레이크 패드 점검

브레이크 패드 마모 인디케이터의 상태를 점검합니다.

**프런트** 브레이크 패드가 인디케이터 하단까지 마모된 경우에는 패드를 교체해야 합니다.

**리어** 브레이크 패드가 인디케이터까지 마모된 경우에는 패드를 교체해야 합니다.

1. **프런트** 브레이크 캘리퍼 앞쪽에서부터 브레이크 패드를 검사합니다.
  - ▶ 항상 좌측 및 우측 브레이크 캘리퍼를 모두 검사하십시오.
2. **리어** 차량의 우측 뒤쪽에서부터 브레이크 패드를 검사합니다.

필요한 경우 **Honda** 딜러에 패드 교체를 의뢰하십시오.

항상 좌측 브레이크 패드와 우측 브레이크 패드를 동시에 교체하십시오.

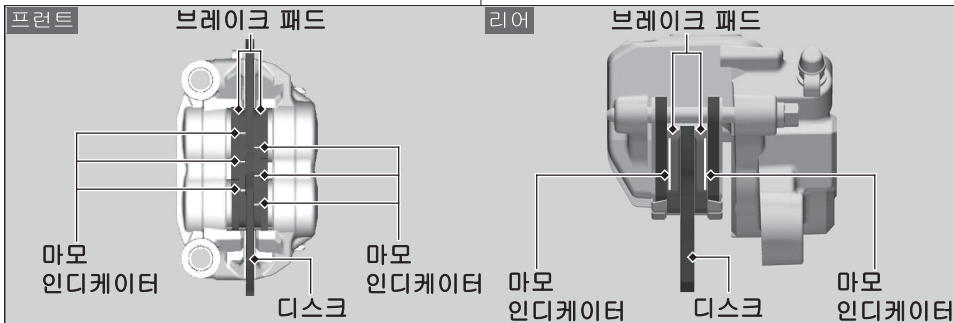

## 주차 브레이크 점검

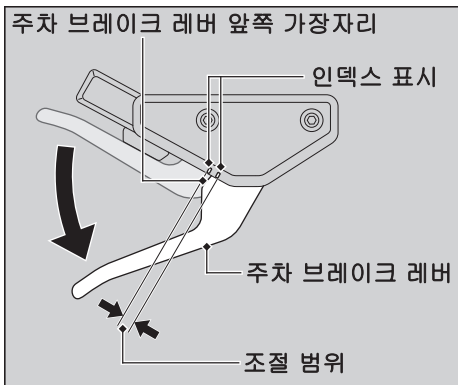

1. 변속기를 중립으로 변속합니다. 엔진을 정지시킵니다.
2. 단단하고 평평한 지면에 차량을 센터 스탠드로 지지해 세웁니다.
3. 리어 휠을 손으로 돌리고 주차 브레이크 레버를 서서히 당깁니다.

4. 브레이크가 체결되기 시작할 때 주차 브레이크 레버의 앞쪽 가장자리가 조절 범위(인덱스 마크 사이) 내에 있는지 점검합니다.

브레이크가 조절 범위를 벗어나 체결되기 시작하는 경우 **Honda** 딜러에 브레이크 조절 작업을 의뢰하십시오.

## 사이드 스탠드 점검

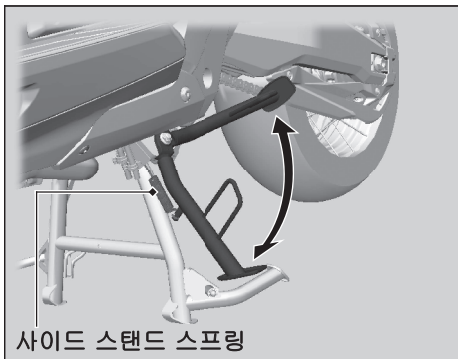

1. 사이드 스탠드가 부드럽게 작동하는지 점검합니다. 사이드 스탠드가 뻑뻑하거나 빠걱거리는 경우 피벗 부분을 청소하고 깨끗한 그리스로 피벗 볼트를 윤활합니다.
2. 스프링 손상이나 장력 유실 여부를 점검합니다.

3. 차량에 앉아서 사이드 스탠드를 올립니다.
4. 엔진 시동을 걸고 N-D/M 스위치의 D/M 쪽을 눌러 변속기를 D 모드로 전환합니다.
5. 사이드 스탠드를 완전히 내립니다. 사이드 스탠드를 내리면 엔진이 정지해야 합니다. 엔진이 정지하지 않는 경우 Honda 딜러에 차량 점검을 의뢰하십시오.

## 드라이브 체인의 처짐 점검

드라이브 체인을 따라 체인의 여러 지점에서 처짐을 점검합니다. 모든 지점에서 처짐이 일정하지 않으면 링크에 뒤틀리거나 걸리는 부분이 있을 수 있습니다.

Honda 딜러에서 체인을 점검받으십시오.

1. 변속기를 중립으로 변속합니다. 엔진을 정지시킵니다.
2. 단단하고 평평한 지면에 차량을 센터 스탠드로 지지해 세웁니다.

3. 스프로킷 중간에 있는 드라이브 체인의 하부 절반이 느슨해져 있는지 점검합니다.

- ▶ 드라이브 체인을 누르면서 스윙암 하단에서 드라이브 체인까지의 거리를 측정합니다.

### 드라이브 체인의 처짐:

#### 스윙암과 드라이브 체인 간

**ADV750**

45~50 mm(1.8~2.0 in)

**ADV750L**

40~45 mm(1.6~1.8 in)

- ▶ **ADV750**  
55 mm(2.2 in) 넘게 처진 경우 차량을 주행하면 안 됩니다.
- ▶ **ADV750L**  
50 mm(2.0 in) 넘게 처진 경우 차량을 주행하면 안 됩니다.

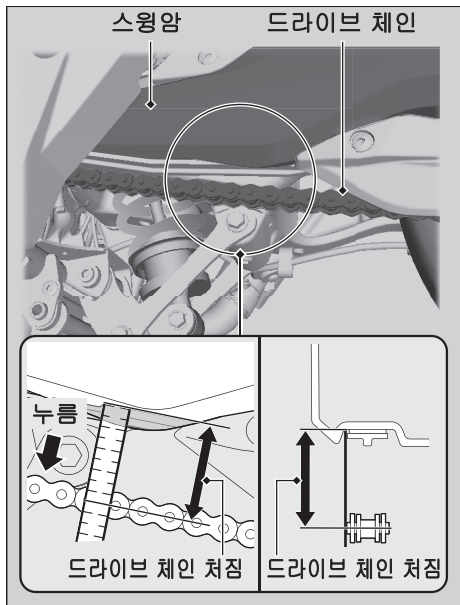

4. 리어 휠을 돌려 체인이 부드럽게 움직이는지 점검합니다.
5. 스프로킷을 검사합니다. ➤ 141페이지
6. 드라이브 체인을 청소하고 윤활합니다.  
➤ 142페이지

## 드라이브 체인 슬라이더 점검

드라이브 체인 슬라이더의 상태를 점검합니다. 드라이브 체인 슬라이더가 마모한계선까지 마모된 경우 교체해야 합니다. 필요한 경우 **Honda** 딜러에게 드라이브 체인 슬라이더 교체를 의뢰하십시오.

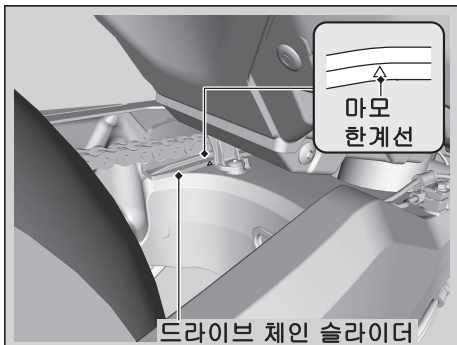

## 스로틀 점검

엔진 시동이 꺼진 상태에서 스로틀이 완전 닫힘 위치에서 완전 열림 위치로 원활하게 회전하는지 점검합니다. 스로틀이 원활하게 작동하지 않거나 자동으로 닫히지 않는 경우 Honda 딜러에서 차량을 점검받으십시오.

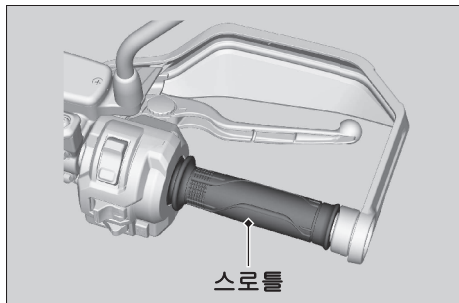

### 브레이크 레버 조정

브레이크 레버와 핸들 그립 간 거리를 조절할 수 있습니다.

#### Ⅰ 조정 방법

원하는 위치에서 레버를 앞으로 밀면서 숫자가 인덱스 표시와 일치할 때까지 조정기를 돌립니다.

조정 후 주행하기 전에 레버가 올바르게 작동하는지 점검합니다.

#### 참조

조정기를 한도 이상으로 돌리지 마십시오.

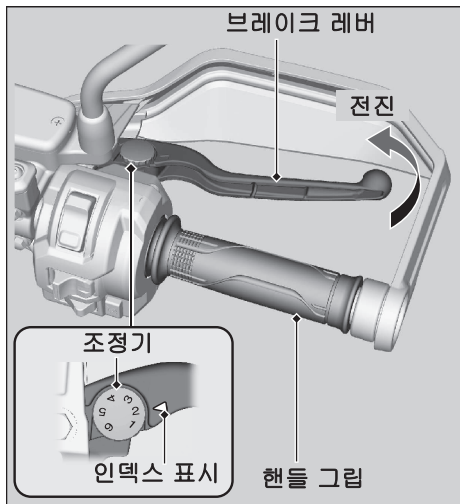

## 프런트 서스펜션 조절

### 스프링 예하중

조정기로 스프링 예하중을 하중이나 노면에 적합하도록 조절할 수 있습니다. 공구 키트에 있는 박스 엔드 렌치를 사용하여 조절기를 돌립니다. ▶ 147페이지

스프링 예하중 조절기는 15바퀴 돌아갑니다. 조절기를 시계 방향으로 돌리면 스프링 예하중이 증가(하드)하고, 반시계 방향으로 돌리면 스프링 예하중이 감소(소프트)합니다.

기준 위치는 완전한 소프트 위치에서 7바퀴 돌린 지점입니다.

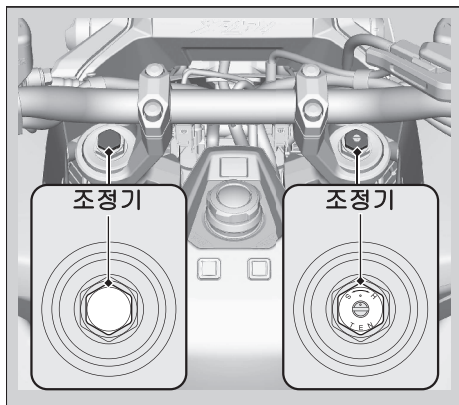

#### 참조

조정기를 한도 이상으로 돌리지 마십시오.  
좌우측 포크 모두 동일한 스프링 예하중으로 조절합니다.

## I 반동 댐핑

하중이나 노면에 적합하도록 조정기로 반동 댐핑을 조절할 수 있습니다. 반동 댐핑 조절기는 3바퀴 이상 돌아갑니다.

공구 키트에 있는 **BFR 조절기**를 사용하여 조절기를 돌립니다. ➡ 147페이지 조절기를 시계 방향으로 돌려 반동 댐핑을 증가(하드)시키고 시계 반대 방향으로 돌려 반동 댐핑을 감소(소프트)시킵니다. 기준 위치는 조절기의 펀치 마크가 참조 펀치 마크와 일치하도록 최대 하드 위치에서 2바퀴 돌린 지점입니다.

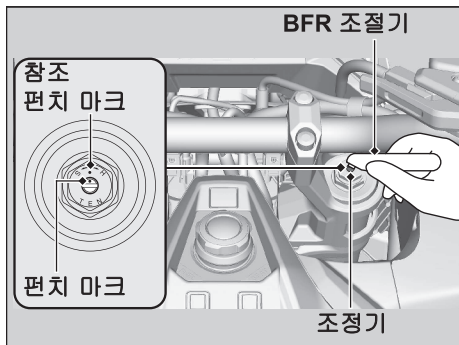

### 참조

조정기를 한도 이상으로 돌리지 마십시오.

## 리어 서스펜션 조정

### 스프링 예하중

조정기로 스프링 예하중을 하중이나 노면에 적합하도록 조정할 수 있습니다. 공구 키트에 있는 핀 스패너와 익스텐션 바를 사용하여 조절기를 돌립니다. ➡ 147페이지  
 위치 1~3은 스프링 예하중을 감소시키고(소프트), 위치 5~10은 스프링 예하중을 증가시킵니다(하드). 기준 위치는 4입니다.

#### 참조

조정기를 한도 이상으로 돌리지 마십시오.  
 1에서 10으로 또는 10에서 1로 곧바로 조정하면 충격 흡수기가 손상될 수 있습니다.

#### 참조

리어 속 업소버 댐퍼 유닛에는 고압 질소 산화물 가스가 들어 있습니다. 댐퍼의 분해, 정비 및 부적절한 폐기를 금합니다. 딜러에 문의하십시오.

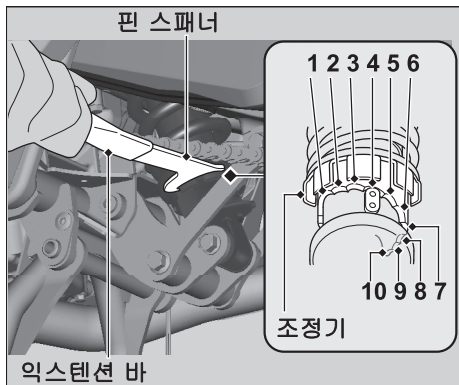

## 윈드스크린 높이 조정

윈드스크린 높이를 5개의 위치 중 하나로 조절할 수 있습니다.

윈드스크린 높이 인디케이터는 윈드스크린 높이를 나타냅니다. 표준 위치는 1입니다.

▶ 주행 중에는 윈드스크린을 조절하지 마십시오.

1. 제 위치에 결합될 때까지 윈드스크린 잠금 레버를 바깥쪽으로 당깁니다.
2. 윈드스크린 조절 핸들을 돌려 윈드스크린 높이를 조절합니다.

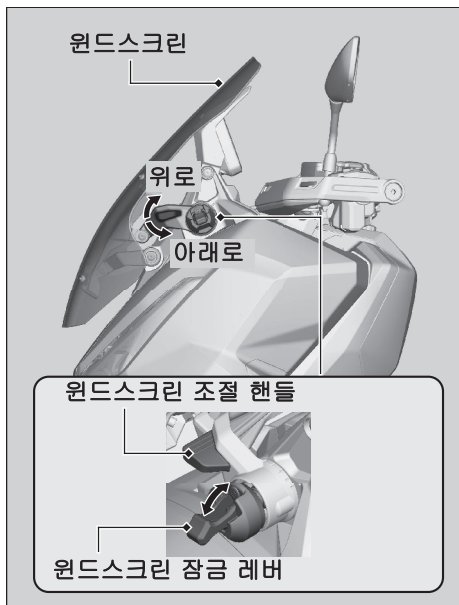

3. 윈드스크린 높이 인디케이터를 원하는 위치의 인덱스 표시에 맞춥니다.  
윈드스크린 잠금 레버를 본래 위치로 다시 밀니다.  
▶ 윈드스크린 잠금 레버가 단단히 눌렸는지 확인합니다.

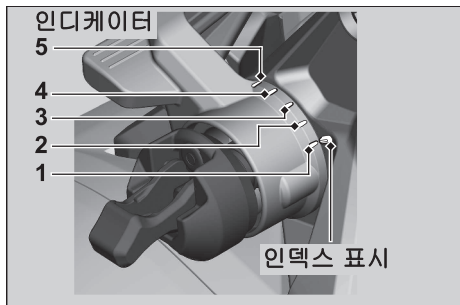

슬라이딩 부품을 세척한 후에도 윈드스크린이 부드럽게 움직이지 않으면 딜러에 차량 점검을 의뢰하십시오.

윈드스크린이 부드럽게 움직이지 않으면 슬라이딩 부품을 물로 씻어내어 먼지를 제거합니다.

## Honda 스마트키 배터리 교체

전기 시스템을 켤 때 Honda 스마트키 인디케이터가 5회 깜박이거나 작동 범위가 불안정해지면 가급적 빨리 배터리를 교체하십시오.

본 정비는 Honda 딜러에 문의하는 것이 좋습니다.

배터리 유형: CR2032



1. 보호용 천으로 덮인 코인이나 일자드라이버를 슬릿 안에 삽입하여 상부 케이스를 분리합니다.

  - ▶ 코인이나 드라이버를 보호용 천으로 감싸 Honda 스마트키가 굽히지 않도록 하십시오.
  - ▶ 회로나 단자를 만지지 마십시오. 문제가 발생할 수 있습니다.
  - ▶ 방수 커버에 스크래치가 생기거나 먼지가 들어가지 않도록 주의하십시오.
  - ▶ Honda 스마트키 본체를 강제로 분해하지 마십시오.
2. 음극⊖이 위로 향하게 하여 배터리를 신제품으로 교체합니다.

3. 두 부분으로 분리된 원격 송신기를 다시 합칩니다.

- ▶ 상부 케이스와 하부 케이스가 올바른 위치에서 결합되었는지 확인합니다.

**⚠ 경고**

**화학적 화상의 위험**

Honda 스마트키를 구동하는 배터리는 심한 체내 화상은 물론 삼킬 경우 사망 사고도 유발할 수 있습니다.

새 배터리와 사용한 배터리는 어린이의 손이 닿지 않는 곳에 두십시오.  
어린이가 배터리를 삼켰다는 의심이 들면 즉시 의사의 진찰을 받으십시오.

**주의**

- 배터리를 잘못 교체할 경우 폭발 위험이 있습니다. 동일 또는 유사 형식의 배터리로 교체합니다.
- 직사광선, 불 등의 과도한 열원에 노출시키면 사용, 보관, 운송 시 폭발하거나 가연성 액체 또는 기체가 누출될 수 있습니다.
- 배터리는 불, 고열의 오븐에 넣어 폐기하거나 분쇄 또는 압착하여 폐기할 경우 폭발 가능성이 있습니다.
- 배터리를 극도로 낮은 기압에 노출시키면 폭발하거나 가연성 액체 또는 기체가 누출될 수 있습니다.

# 문제해결

엔진 시동이 걸리지 않음 .....	176페이지
과열(고온 냉각수 인디케이터가 켜짐)..	177페이지
경고 인디케이터가 켜지거나 깜박임 .....	178페이지
오일 저압 경고 인디케이터 .....	178페이지
PGM-FI(프로그램 제어 방식 연료 분사) 기능불량 표시등(MIL) .....	179페이지
ABS(잠김 방지 브레이크 시스템) 인디케이터 .....	180페이지
토크 컨트롤 인디케이터 .....	181페이지
Honda 스마트키 인디케이터 .....	182페이지
주행 중에 기어 위치 창의 “-” 인디케이터가 깜박이는 경우 .....	183페이지
기타 경고 표시.....	184페이지
연료 게이지 고장 표시 .....	184페이지

냉각수 온도 고장 표시 .....	185페이지
<b>Honda 스마트키 시스템이 제대로 작동하지 않는 경우 .....</b>	<b>186페이지</b>
비상 시 시트 잠금 해제 .....	188페이지
비상 시 전기 시스템 작동.....	189페이지
타이어 펑크 .....	195페이지
스마트폰 페어링 문제 .....	196페이지
전기적 문제 .....	198페이지
배터리 소진 .....	198페이지
라이트 벌브 소진 .....	198페이지
퓨즈 단선 .....	199페이지

### 스타터 모터는 작동하지만 엔진 시동은 걸리지 않음

다음 사항을 점검합니다.

- 엔진 시동 순서가 올바른지 점검합니다.  
➡ 105페이지
- 연료 탱크에 연료가 있는지 점검합니다.
- PGM-FI 기능불량 표시등(MIL)이 켜져 있는지 확인합니다.
  - ▶ 표시등이 켜져 있는 경우에는 최대한 빨리 Honda 딜러에 문의하십시오.

### 스타터 모터가 작동하지 않음

다음 사항을 점검합니다.

- 엔진 시동 순서가 올바른지 점검합니다.  
➡ 105페이지
- 퓨즈의 단선 여부를 점검합니다.  
➡ 199페이지
- 배터리가 헐겁게 연결(➡ 148페이지)되어 있거나 배터리 단자가 부식되었는지 점검합니다(➡ 137페이지).
- 배터리 상태를 점검합니다. ➡ 198페이지  
문제가 지속되면 Honda 딜러에서 차량을 점검받으십시오.

## 과열(고온 냉각수 인디케이터 켜짐)

다음 상태가 발생하면 엔진이 과열되고 있는 것입니다.

- 고온 냉각수 온도 인디케이터 및 경고 인디케이터가 켜집니다.

고온 냉각수 온도 인디케이터가 경고 정보에 표시됩니다. ➡ 71 페이지,

➡ 75페이지

- 가속이 느려집니다.

이 경우 도로 옆에 안전하게 정차하고 다음 절차를 수행합니다. 장시간 빠르게 공회전하면 고온 냉각수 인디케이터 및 경고 인디케이터가 켜질 수 있습니다.

### 참조

엔진이 과열된 상태로 계속 주행하면 엔진이 심각하게 손상될 수 있습니다.

1. 이그니션 스위치를 사용하여 엔진을 정지시킨 후 이그니션 **I(On)** 스위치를 눌러 전기 시스템을 켭니다.

2. 라디에이터 팬이 작동하는지 확인한 후 전기 시스템을 끕니다.

**팬이 작동하지 않는 경우:**

고장이 의심됩니다. 엔진 시동을 걸지 마십시오. **Honda** 딜러로 차량을 가져가십시오.

**팬이 작동하는 경우:**

전기 시스템이 꺼진 상태에서 엔진이 식힙니다.

3. 엔진이 식은 후 라디에이터 호스를 검사하고 누출이 있는지 점검합니다.

➡ 157페이지

**누출이 있는 경우:**

엔진 시동을 걸지 마십시오. **Honda** 딜러로 차량을 가져가십시오.

4. 보조 탱크의 냉각수 레벨을 확인합니다.

➡ 157페이지

▶ 필요에 따라 냉각수를 보충합니다.

5. 1-4 점검 결과가 정상이면 주행을 계속할 수 있지만 고온 냉각수 인디케이터를 주의 깊게 모니터링하십시오.

## 오일 저압 경고 인디케이터

오일 저압 경고 인디케이터 및 경고 인디케이터가 켜진 경우 도로 한쪽에 안전하게 멈춘 후 엔진을 정지시킵니다. 오일 저압 경고 인디케이터가 경고 정보에 표시됩니다. ➡ 71 페이지, ➡ 75페이지

### 참조

오일 저압 상태로 계속 주행하면 엔진이 심하게 손상될 수 있습니다.

1. 엔진 오일 레벨을 점검하여 필요에 따라 오일을 보충합니다. ➡ 155페이지, ➡ 156페이지
2. 엔진 시동을 겁니다
  - ▶ 오일 저압 경고 인디케이터 및 경고 인디케이터가 꺼진 경우에만 주행을 계속하십시오.

급가속 시 특히 오일량이 하한 위치이거나 하한에 가까운 경우 오일 저압 경고 인디케이터 및 경고 인디케이터가 잠시 켜질 수 있습니다.

오일량이 적당한 경우에도 오일 저압 경고 인디케이터 및 경고 인디케이터가 계속 켜져 있으면 엔진을 정지시키고 Honda 딜러에 문의하십시오.

엔진 오일 레벨이 급감하는 경우 차량에 누출 또는 다른 심각한 문제가 발생했을 수 있습니다. Honda 딜러에서 차량을 점검받으십시오.

## PGM-FI(프로그램 제어 방식 연료 분사) 기능불량 표시등(MIL)

### KO, II KO 모델 제외

주행 중에 인디케이터가 켜지는 것은 PGM-FI 시스템에 심각한 문제가 발생했기 때문일 수도 있습니다. 감속 주행하고 최대한 신속히 Honda 딜러에서 차량을 점검받으십시오.

### KO, II KO 모델

표시등이 꺼지거나 깜박이는 이유

- 엔진 배기 컨트롤 시스템 관련 문제가 있는 경우 켜집니다.
- 엔진 실화가 감지되면 깜박입니다.

표시등이 켜질 때 대처 방안

고속 주행을 피하고 즉시 Honda 딜러에서 차량을 점검받으십시오.

### 참조

기능불량 표시등이 켜진 상태로 주행하면, 배기 컨트롤 시스템과 엔진이 손상될 수 있습니다.

표시등이 깜박일 때 대처 방안

차량을 비가연성 물체가 없는 안전한 곳에 주차하고 엔진이 냉각되어 정지할 때까지 최소 10분 동안 기다립니다.

### 참조

시동을 다시 걸었을 때 기능불량 표시등이 깜박인다면, 50km/h(31mph) 이하의 속도로 주행하면서 가장 가까운 Honda 딜러로 이동하여 차량을 점검받으십시오.

## ABS(잠김 방지 브레이크 시스템) 인디케이터

인디케이터가 다음과 같이 작동하는 것은 ABS에 심각한 문제가 발생했기 때문일 수 있습니다. 감속 주행하고 최대한 신속히 Honda 딜러에서 차량을 점검받으십시오.

- 주행 중에 인디케이터가 켜지거나 깜박이기 시작하는 경우
- 전기 시스템을 켤 때 인디케이터가 켜지지 않는 경우.
- 10km/h(6mph) 이상의 속도에서 인디케이터가 꺼지지 않는 경우

ABS 인디케이터가 계속 켜져 있는 경우 브레이크가 기존 시스템과 같이 계속 작동하지만 잠김 방지 기능은 작동하지 않습니다.

리어 휠이 지면에서 들린 상태에서 리어 휠을 돌리면 ABS 인디케이터가 켜질 수 있습니다. 이 경우, 전기 시스템을 껐다가 다시 켵니다. 속도가 30km/h(19mph)에 도달하면 ABS 인디케이터가 꺼집니다.

## 토크 컨트롤 인디케이터

인디케이터가 다음과 같이 작동하는 것은 토크 컨트롤에 심각한 문제가 발생했기 때문일 수 있습니다. 감속 주행하고 최대한 신속히 **Honda** 딜러에서 차량을 점검받으십시오.

- 주행 중에 인디케이터가 켜지거나 계속 켜진 상태로 있는 경우
- 전기 시스템을 켤 때 인디케이터가 켜지지 않는 경우.
- 5km/h(3mph) 이상의 속도에서 인디케이터가 꺼지지 않는 경우

토크 컨트롤 인디케이터가 켜져 있어도 차량은 토크 컨트롤 기능 없이 정상적으로 주행할 수 있습니다.

- ▶ 토크 컨트롤 작동 시 인디케이터가 켜지면 스로틀을 완전히 놓아 정상적인 주행 능력을 회복하십시오.

차량이 지면에서 들린 상태에서 리어 휠을 돌리면 토크 컨트롤 인디케이터가 켜질 수 있습니다. 이 경우, 전기 시스템을 껐다가 다시 켵니다. 속도가 5km/h(3mph)에 도달하면 토크 컨트롤 인디케이터가 꺼집니다.

## Honda 스마트키 인디케이터

### ▶ Honda 스마트키 인디케이터가 다섯 번 깜박이는 경우

Honda 스마트키 배터리 교체 ▶ 173페이지

### ▶ 전기 시스템이 켜져 있을 때 Honda 스마트키 인디케이터가 깜박이는 경우

전기 시스템을 켜 후 차량과 Honda 스마트키 사이의 통신이 중단되면 Honda 스마트키 인디케이터가 깜박입니다.

다음과 같은 원인이 있을 수 있습니다.

- 강한 전파나 노이즈가 시스템에 영향을 미치고 있음.
- 주행 도중 Honda 스마트키를 잃어버림.

그러나 위의 상황이 발생하더라도 전기 시스템을 끌 때까지는 차량 작동에 영향을 미치지 않습니다.

주행 중 Honda 스마트키를 잃어버렸거나 배터리가 낮은 경우, 또는 시스템이 강한 전파나 노이즈의 영향을 받고 있기 때문에 전기 시스템을 끄지 못할 수 있습니다. 이 경우 이그니션 스위치 노브 ○/🔒(Off/Lock)를 시계 반대 방향으로 돌린 후 전기 시스템이 꺼질 때까지 그대로 유지합니다. 3초 안에 이그니션 스위치 노브 ○/🔒(Off/Lock)를 시계 반대 방향으로 3번 돌려도 전기 시스템을 끌 수 있습니다.

Honda 스마트키가 없을 경우 다른 방식으로 전기 시스템을 작동할 수 있습니다.

▶ 189페이지

## 주행 중에 기어 위치 창에서 “-” 인디케이터가 깜박이는 경우

주행 중 “-” 인디케이터가 깜박이는 경우  
이중 클러치 변속기 시스템에 심각한 문제가  
생긴 것일 수 있습니다.

안전한 장소에 차량을 주차하고 즉시 Honda  
딜러에서 차량을 점검받으십시오.  
아래 단계에 따라 차량을 주행할 수  
있습니다.

1. 전기 시스템을 끕니다.
2. 전기 시스템을 켜고 엔진 시동을 겁니다.

**엔진 시동이 걸리지 않는 경우:**

전기 시스템을 끄고 차량을 앞으로 약간  
움직여 기어를 풀어줍니다.  
전기 시스템을 다시 켜 후 엔진 시동을  
겁니다.

**엔진 시동이 여전히 걸리지 않는 경우:**

프런트 또는 리어 브레이크 레버를 걸면서  
엔진 시동을 겁니다.

**N에서 D 모드로 전환할 수 없는 경우:**

기어 위치 인디케이터에 기어 위치가  
표시되면 해당 기어로 주행할 수 있습니다.  
안전한 속도로 주행하면서 차량을 딜러에  
가져가십시오.

**N에서 D 모드로 전환할 수 없고 “-” 인디케이터가  
깜박이는 경우:**

손상으로 인해 주행이 불가능합니다. 즉시  
Honda 딜러에서 차량을 점검받으십시오.

## 연료 게이지 고장 표시

연료 시스템에 오류가 존재하는 경우 연료 게이지 인디케이터가 그림과 같이 표시됩니다.

이 경우 최대한 빨리 Honda 딜러에 연락하십시오.

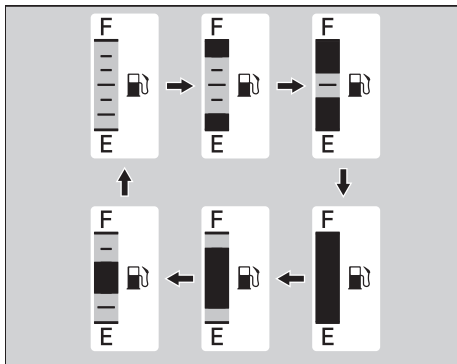
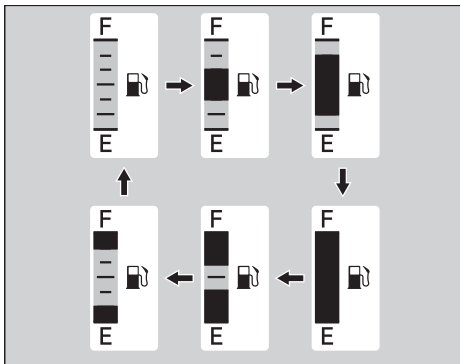

## 냉각수 온도 고장 표시

냉각 시스템에 오류가 있으면 냉각수 온도 “---”가 깜박입니다.

이 경우 최대한 빨리 Honda 딜러에 연락하십시오.

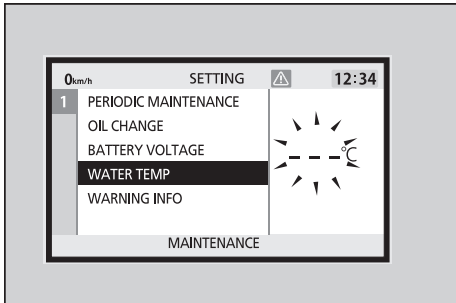

## Honda 스마트키 시스템이 제대로 작동하지 않는 경우

Honda 스마트키 시스템이 제대로 작동하지 않으면 다음과 같이 조치하십시오.

- Honda 스마트키 시스템이 작동하는지 확인합니다.

Honda 스마트키의 ON/OFF 버튼을 살짝 누릅니다.

Honda 스마트키 LED가 빨간색인 경우 Honda 스마트키 시스템을 작동합니다.

▶ 86페이지

Honda 스마트키 LED가 반응하지 않는 경우 배터리를 교체합니다.

- Honda 스마트키 시스템에 통신 실패 현상은 없는지 점검합니다. Honda 스마트키 시스템은 저강도 전파를 이용하기 때문에 다음과 같은 조건에서는 Honda 스마트키 시스템이 제대로 작동하지 않을 수 있습니다.

- ▶ TV 송신탑, 발전소, 라디오 방송국, 공항처럼 강력한 전파나 노이즈를 유발하는 시설이 근처에 있을 때
- ▶ 라디오나 휴대폰과 같은 무선 통신 장치 또는 노트북과 Honda 스마트키를 함께 휴대할 때
- ▶ Honda 스마트키가 금속 물체와 접촉하거나 금속 물체로 덮여 있을 때

- 등록된 Honda 스마트키가 사용되는지 확인합니다.  
등록된 Honda 스마트키를 사용하십시오.  
등록된 Honda 스마트키가 없으면 Honda 스마트키 시스템을 활성화할 수 없습니다.
- 사용 중인 Honda 스마트키가 고장나진 않았는지 확인합니다.  
고장난 Honda 스마트키를 사용하면 Honda 스마트키 시스템이 작동하지 않습니다. 비상키와 ID 태그를 Honda 딜러에 가져가십시오.

- 차량의 배터리 상태와 배터리 리드를 점검합니다.  
배터리와 배터리 단자를 점검합니다.  
배터리가 약하면 Honda 딜러에게 문의하십시오.

그 밖의 이유로 Honda 스마트키 시스템을 작동할 수 없는 경우 Honda 딜러에 문의하십시오.

# 비상시 시트 잠금 해제

비상키를 사용하여 시트 잠금을 해제할 수 있습니다.

## Ⅰ 열기

1. 비상 시트 오프너 캡을 분리합니다.
2. 비상 시트 오프너에 비상키를 꽂고 시계 반대 방향으로 돌립니다.
3. 시트 뒤쪽을 들어 올립니다.

## Ⅱ 닫기

1. 시트를 닫습니다. ➡ 123페이지
2. 분리의 역순으로 부품을 장착합니다.

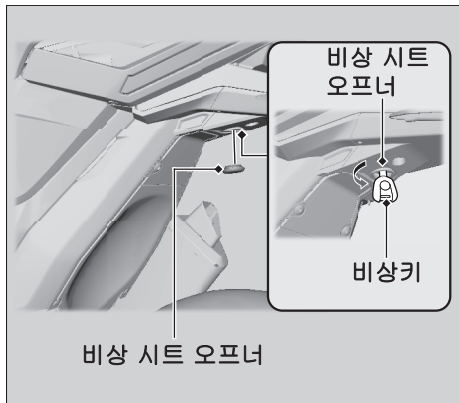

ID 번호를 입력하면 전기 시스템을 작동할 수 있습니다.

## II ID 번호 입력 모드 설정



1. 비상키를 사용하여 시트를 엽니다.  
▶ 188페이지
2. 점검유지 리드를 분리합니다.  
▶ 151페이지
3. 탭을 눌러 커넥터 서스펜션에서 데이터 링크 커넥터를 분리합니다.
4. 탭을 눌러 스타터 마그네틱 스위치에서 스타터 마그네틱 스위치 커넥터를 분리합니다.
5. 시트 오프너 스위치 또는 연료 주입구 뚜껑 오프너 스위치를 누릅니다.
6. 스타터 마그네틱 스위치에 스타터 마그네틱 스위치 커넥터를 다시 연결합니다.

7. 흰색 더미 커플러를 다시 연결한 후 60초 안에 4초 이상 이그니션 (On) 스위치를 누르고 있습니다.
  - ▶ 스티어링 록 인디케이터가 켜지고 버저가 울리며 시스템이 ID 번호 입력 모드로 설정됩니다.
8. ID 태그의 ID 번호를 확인합니다.



## II ID 번호 입력

이그니션 **I**(On) 스위치를 누르고 이그니션 스위치 노브 **○/🔒**(Off/Lock)를 시계 반대 방향으로 돌려 ID 번호를 입력할 수 있습니다. 이그니션 **I**(On) 스위치를 눌러 ID 태그의 ID 번호를 왼쪽에서부터 순서대로 입력합니다.

ID 번호는 이그니션 **I**(On) 스위치를 누른 횟수에 따라 입력됩니다.

이그니션 **I**(On) 스위치를 원하는 횟수만큼 누른 후 이그니션 스위치 노브 **○/🔒**(Off/Lock)를 시계 반대 방향으로 돌려 현재 자리수를 고정(버저가 울리고 스티어링 록 인디케이터가 잠시 꺼졌다가 다시 켜짐)시키고 다음 자리수를 입력한 후 모든 자리수가 입력될 때까지 반복합니다.

ID 번호를 입력할 때 약 60초 동안 버튼을 누르지 않으면 입력된 ID가 취소되며 시스템이 커넥터를 분리하기 이전의 상태로 돌아갑니다(버저가 울리고 스티어링 록 인디케이터가 꺼짐).

예:

- “0”을 입력하려면 이그니션 I(On) 스위치를 누르지 않고 이그니션 스위치 노브 ○/🔒(Off/Lock)를 시계 반대 방향으로 돌린 후 다음 자리수를 입력합니다.



- “1”을 입력하려면 이그니션 I(On) 스위치를 한 번 누른 후 이그니션 스위치 노브 ○/🔒(Off/Lock)를 시계 반대 방향으로 돌려 다음 자리수를 입력합니다.

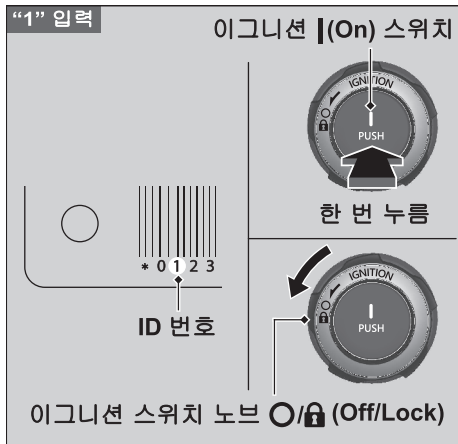

**ID 번호 입력 성공**

ID 번호의 마지막 자리수를 입력하면 ID 번호가 인증되며 스티어링 록 인디케이터가 2초마다 깜박입니다.

ID 번호가 인증된 후 30초 안에 이그니션 **I(On)** 스위치를 누릅니다.

**스티어링이 잠기는 경우**

스티어링이 잠금해제됩니다. 전기 시스템을 작동하려면 ID 번호가 인증된 후 30초 안에 이그니션 **I(On)** 스위치를 다시 한 번 누릅니다.

**스티어링이 잠금해제되는 경우**

전기 시스템이 작동됩니다. 엔진 시동을 걸 수 있습니다.

주행하기 전에 분리의 역순으로 부품을 다시 장착합니다.

이그니션 스위치를 사용하여 엔진 시동과 전기 시스템을 끄고 스티어링도 잠글 수 있습니다. 전기 시스템이 꺼지고 나서 30초 후에 이그니션 스위치 작동이 중지됩니다.

전기 시스템을 다시 작동하려면 비상 시 전기 시스템 작동 절차를 반복합니다.

## 비상 시 전기 시스템 작동

### ID 번호 입력 실패

입력 후 ID 번호가 인증되지 않으면 버저가 울리고 스티어링 록 인디케이터가 꺼집니다. 스티어링이 잠기지 않고 전기 시스템이 작동하지 않습니다.

비상 시 전기 시스템 작동 절차를 반복합니다.

### ID 번호 입력 취소

잘못된 번호를 입력하는 경우 약 60초 동안 스위치를 작동하지 않으면 ID 번호 입력을 취소할 수 있습니다(버저가 울리고 스티어링 록 인디케이터가 꺼짐).

비상 시 전기 시스템 작동 절차를 반복합니다.

펑크를 수리하거나 휠을 분리할 때는 특수 공구와 전문 기술이 필요합니다. 이러한 유형의 정비는 **Honda** 딜러에 의뢰하십시오. 비상 수리 후에는 반드시 **Honda** 딜러에 타이어 점검/교체를 의뢰하십시오.

### 타이어 수리 키트를 이용한 비상 수리

타이어 펑크가 경미한 경우 튜브리스 타이어 수리 키트를 사용하여 운전자가 직접 비상 수리를 할 수 있습니다.

비상 타이어 수리 키트와 함께 제공되는 지침서를 따르십시오.

타이어를 임시로 수리한 상태에서 차량을 주행하는 것은 매우 위험합니다. **50km/h (30mph)**를 초과하지 마십시오. 최대한 신속히 **Honda** 딜러에 타이어 교체를 의뢰하십시오.

### 경고

타이어를 임시로 수리한 상태에서 차량을 주행하면 위험할 수 있습니다. 임시 수리가 잘못된 경우, 충돌 사고가 발생하여 중상을 입거나 사망할 수 있습니다.

임시로 타이어를 수리한 상태에서 주행해야 하는 경우 타이어를 교체할 때까지 **50km/h(30mph)** 미만으로 천천히 조심스럽게 주행하십시오.

증상	원인/조치
스마트폰을 페어링할 수 없음	<p>사용 중인 일부 스마트폰은 차량과 호환되지 않을 수 있으며 사용 가능한 기능이 제한될 수 있습니다.</p>
	<p>차량과 스마트폰 모두 페어링 모드 상태인지 점검합니다.  <b>▶ 96페이지</b></p>
	<p>다시 페어링하기 전에 주변을 살펴 페어링된 다른 장치가 없는지 확인하십시오. 주변에 <b>Bluetooth®</b> 장치가 없으면 종종 전파 간섭 등으로 인해 페어링에 영향을 미치기도 합니다.</p>
	<p>스마트폰을 연결할 때 페어링되기 쉬운 다른 <b>Bluetooth®</b> 장치는 없는지 확인하십시오. 주변에 <b>Bluetooth®</b> 장치가 없으면 종종 전파 간섭 등으로 인해 페어링에 영향을 미치기도 합니다.</p>
	<p>차량 페어링 정보가 스마트폰 <b>Bluetooth®</b> 설정에서 삭제되었는지 점검합니다. 사용한 스마트폰에 따라 페어링 정보를 삭제할 때까지 연결이 불가능할 수 있습니다.</p>

증상	원인/조치
스마트폰을 연결할 수 없음	사용 중인 스마트폰에 따라 차량을 스마트폰에 연결하고 전용 어플리케이션을 사용할 수 있을 때까지 다소 시간이 소요될 수 있습니다.
	엔진 시동을 걸 때 연결이 일시적으로 분리될 수 있는데, 이는 정상적인 현상이며 기능불량이 아닙니다. 엔진 시동이 걸리면 스마트폰이 다시 연결됩니다.
	<b>Bluetooth®</b> 상태 아이콘이 켜지는지 점검합니다. 스마트폰의 사용설명서를 참조하여 스마트폰이 연결 가능한 상태인지 점검하십시오.
	사용 중인 일부 스마트폰이 자동으로 연결되지 않을 수 있습니다. 연결하려면 스마트폰의 사용설명서에 수록된 지침을 준수하십시오.
	동시에 2개 이상의 스마트폰을 연결할 수 없습니다.

위에 설명된 검사를 실시한 후에도 문제가 지속되면 **Honda** 딜러에서 차량을 점검받으십시오.

### 배터리 소진

모터사이클 배터리 충전기를 사용하여 배터리를 충전합니다.

충전하기 전에 차량에서 배터리를 분리합니다.

자동차용 배터리 충전기를 사용하지 마십시오. 모터사이클 배터리가 과열되어 영구적으로 손상될 수 있습니다. 충전 후에도 배터리가 복구되지 않는 경우 Honda 딜러에 문의하십시오.

#### 참조

자동차용 배터리를 사용하여 점프 시동하지 마십시오. 차량의 전기 시스템이 손상될 수 있으므로 권장하지 않습니다.

### 라이트 벌브 소진

차량의 전구는 모두 LED입니다. 켜지지 않는 LED가 있는 경우 Honda 딜러에 정비를 문의하십시오.

## 퓨즈 단선

퓨즈를 취급하기 전에 “퓨즈 점검 및 교체”를 참조하십시오. ▶ 139페이지

### Ⅰ 퓨즈 박스 A 퓨즈

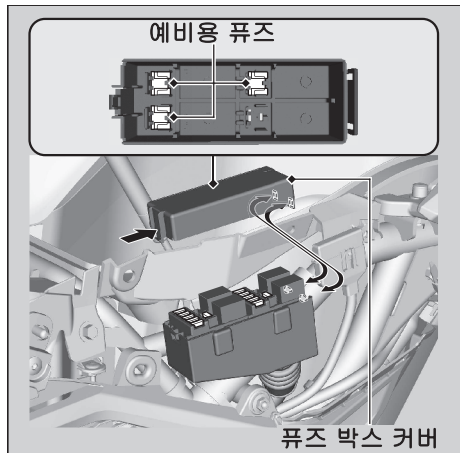

1. 좌측 사이드 커버를 분리합니다.  
▶ 152페이지
2. 퓨즈 박스 커버를 분리합니다.
3. 공구 키트(▶ 125 페이지)의 퓨즈 풀러를 이용해서 퓨즈를 하나씩 당겨 빼낸 후 퓨즈의 단선 여부를 점검합니다. 단선된 퓨즈는 항상 동일한 정격의 예비용 퓨즈로 교체합니다.  
▶ 예비용 퓨즈는 퓨즈 박스 커버의 뒤쪽에 있습니다.
4. 분리의 역순으로 부품을 장착합니다.

## I 퓨즈 박스 B 퓨즈

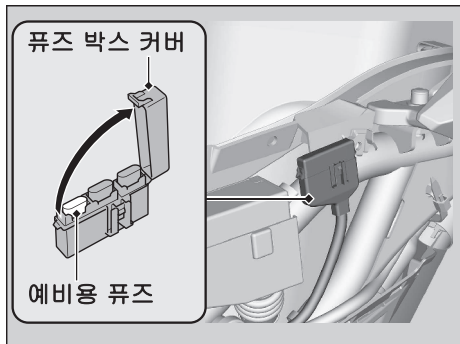

1. 좌측 사이드 커버를 분리합니다.  
▶ 152페이지
2. 퓨즈 박스 커버를 엽니다.
3. 공구 키트(▶ 125 페이지)의 퓨즈 풀러를 이용해서 퓨즈를 하나씩 당겨 빼낸 후 퓨즈의 단선 여부를 점검합니다. 단선된 퓨즈는 항상 동일한 정격의 예비용 퓨즈로 교체합니다.
4. 분리의 역순으로 부품을 장착합니다.

## I 메인 퓨즈



1. 점검유지 리드를 분리합니다.  
 ▶ 151페이지
2. 탭을 눌러 커넥터 서스펜션에서 데이터 링크 커넥터를 분리합니다.
3. 탭을 눌러 스타터 마그네틱 스위치에서 스타터 마그네틱 스위치 커넥터를 분리합니다.

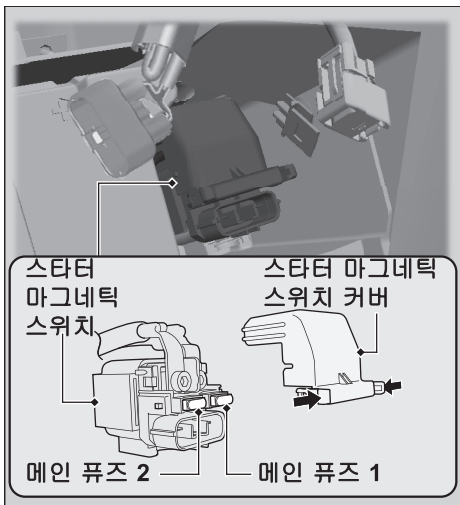

4. 스타터 마그네틱 스위치 커버를 분리합니다.
5. 공구 키트(▶ 125페이지)에 있는 퓨즈 풀러를 사용하여 메인 퓨즈 1 및 메인

퓨즈 2를 하나씩 당겨 빼낸 후 퓨즈가 단선되었는지 점검합니다. 단선된 퓨즈는 항상 동일한 정격의 예비용 퓨즈로 교체합니다.

▶ 예비용 메인 퓨즈는 퓨즈 박스 B에 들어있습니다. ▶ 200페이지

6. 분리의 역순으로 부품을 다시 장착합니다.

#### 참조

퓨즈에 계속 문제가 발생하는 경우는 전기적인 문제가 발생했기 때문일 수 있습니다. Honda 딜러에서 차량을 점검받으십시오.

정비 진단 레코더 .....	204페이지
키 .....	205페이지
계기, 컨트롤 및 기타 기능 .....	209페이지
차량 관리 .....	214페이지
차량 보관 .....	218페이지
차량 수송 .....	219페이지
운전자와 환경 .....	220페이지
일련번호 .....	221페이지
알코올이 함유된 연료 .....	222페이지
촉매 장치 .....	223페이지

## 정비 진단 레코더

### KO, II KO 모델

이 차량에는 파워트레인 성능 및 주행 상태 관련 정보를 기록하는 정비 관련 장치가 장착되어 있습니다. 데이터를 사용해서 정비사의 차량 진단, 수리 및 점검유지 작업을 지원할 수 있습니다. 이 데이터는 법적으로 요구되거나 차량 소유주의 허가를 받은 경우가 아니면 누구도 이용할 수 없지만

**Honda**와 공식 딜러, 공식 수리업체, 직원, 대리인 및 계약업체는 차량의 기술적인 진단, 연구 및 개발 목적에 한해 이용할 수 있습니다.

# 키

## 비상키

이 차량에는 비상키와 키 번호 및 바코드가 있는 키 태그 하나가 있습니다. 키 태그를 안전한 장소에 보관하십시오.

복제 키를 만들려면 **Honda** 딜러 또는 자물쇠 제조공에게 키와 키 태그를 가져다 주십시오. 비상키와 키 태그를 잃어버리는 경우에는 딜러가 비상 시트 오프너 어셈블리를 분리하여 키 번호를 확인해야 합니다.

비상키는 비상시에 사용합니다.

- 시트 잠금 해제 ➡ 188페이지

비상키는 어떤 보관함에도 보관하지 마십시오.

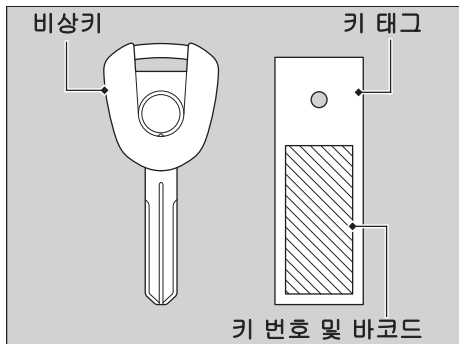

## Honda 스마트키

Honda 스마트키를 소지하고 있으면 다음과 같은 조작을 수행할 수 있습니다.

- 시트 잠금 해제
- 연료 주입구 뚜껑 잠금 해제
- 스티어링 잠금 또는 잠금 해제 및 전기 시스템 작동 또는 중지

Honda 스마트키 ID 번호는 ID 태그에 있습니다. ID 번호를 입력해도 전기 시스템을 작동할 수 있습니다.

비상키와 ID 태그는 항상 가지고 다녀야 합니다. 단, Honda 스마트키와 따로 보관하여 동시에 모두 분실하는 일이 없게 하십시오.

ID 번호는 복사하여 차량 이외의 안전한 장소에 보관하십시오.

Honda 스마트키에는 전자 회로가 내장되어 있습니다. 회로가 손상되면 Honda 스마트키로 어떠한 조작도 할 수 없습니다.

- Honda 스마트키를 떨어뜨리거나 그 위에 무거운 물체를 올려 놓지 마십시오.
- Honda 스마트키가 직사광선, 고온, 높은 습도에 노출되지 않도록 하십시오.
- 긁거나 구멍을 내지 마십시오.
- 자석 열쇠고리 같이 자성이 있는 물체 옆에 보관하지 마십시오.
- Honda 스마트키는 언제나 TV, 라디오, PC, 저주파 마사지 기기와 같은 전자장비에서 멀리 떨어뜨려 놓으십시오.
- 액체 근처에 Honda 스마트키를 두지 마십시오. 젖은 경우엔 즉시 부드러운 천으로 닦아 줍니다.
- 차량을 세척하는 동안에는 Honda 스마트키를 차량에서 멀리 두십시오.
- 태우지 마십시오.
- 초음파 세정기로 세척하지 마십시오.

- 연료나 왁스, 그리스가 **Honda** 스마트키에 묻은 경우 즉시 닦아내어 금이 가거나 휘어지지 않도록 하십시오.
- 배터리 교체 시 이외에는 **Honda** 스마트키를 분해하지 마십시오. 분해할 수 있는 것은 **Honda** 스마트키의 커버뿐입니다. 다른 부품을 분해하지 마십시오.
- **Honda** 스마트키를 분실하지 마십시오. **Honda** 스마트키를 분실하면 새로 등록해야 합니다. 등록을 원하실 경우 비상키와 ID 태그를 소지하고 **Honda** 딜러를 찾아가십시오.

**Honda** 스마트키 시스템 배터리의 수명은 보통 약 2년입니다.

보관함에 휴대전화와 같은 무선 송신기를 보관하지 마십시오. 이들 장치에서 나오는 무선 주파수가 **Honda** 스마트키 시스템의 작동을 방해합니다.

**Honda** 스마트키를 추가하려면 **Honda** 스마트키와 차량을 **Honda** 딜러에 가져가십시오.

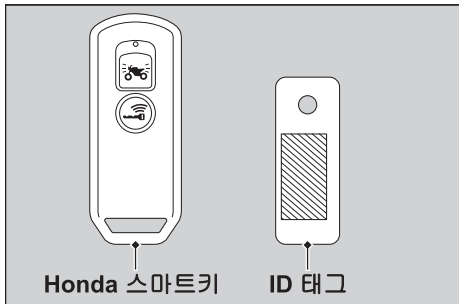

## 대만에만 해당

根據LP0002低功率射頻器材技術規範\_章節3.8.2:  
取得審驗證明之低功率射頻器材，非經核准，公司、商號或使用者均不得擅自變更頻率、加大功率或變更原設計之特性及功能。低功率射頻器材之使用不得影響飛航安全及干擾合法通信；經發現有干擾現象時，應立即停用，並改善至無干擾時方得繼續使用。前述合法通信，指依電信管理法規定作業之無線電通信。低功率射頻器材須忍受合法通信或工業、科學及醫療用電波輻射性電機設備之干擾。

## 계기, 컨트롤 및 기타 기능

### 이그니션 스위치

엔진을 정지시킨 상태로 전기 시스템을 켜 두면 배터리가 방전됩니다.

주행 중에는 이그니션 스위치를 작동하지 마십시오.

### 엔진 정지 스위치

비상시를 제외하고는 엔진 정지 스위치를 사용하면 안 됩니다. 주행 시 엔진 정지 스위치를 사용하면 엔진이 갑자기 꺼져 주행 안전이 저하됩니다.

엔진 정지 스위치를 사용하여 엔진을 정지시키는 경우 이그니션 스위치 노브  (Off/Lock)를 시계 반대 방향으로 돌려 전기 시스템을 끕니다. 그렇지 않으면 배터리가 방전됩니다.

### 오도미터

오도미터가 999,999를 초과하면 디스플레이가 999,999로 유지됩니다.

### 트립미터

트립미터 주행거리가 9,999.9를 초과하면 각 트립미터가 0.0으로 재설정됩니다.

### 문서 가방

시트 뒷면의 플라스틱 문서 가방에 사용자 설명서, 등록 및 보험 정보를 보관할 수 있습니다.

### 이그니션 차단 시스템

차량이 넘어지면 बैं킹(기울임 각도) 센서가 자동으로 엔진과 연료 펌프를 정지시킵니다. 센서를 리셋하려면 엔진 재시동을 걸기 전에 전기 시스템을 껐다가 다시 켜야 합니다.

### 스로틀 바이 와이어 시스템

이 모델에는 스로틀 바이 와이어 시스템이 장착되어 있습니다.

자화된 물체나 자기 간섭에 쉽게 영향을 받는 물체를 우측 핸들 스위치 근처에 두지 마십시오.

### DRL, 자동 밝기 제어 및 배경 화면 제어

주변 밝기는 광센서에 의해 감지됩니다. 광센서를 손상시키거나 덮지 마십시오. 그렇지 않으면, DRL, 자동 밝기 제어 기능과 배경 화면 제어 기능이 올바르게 작동하지 않을 수 있습니다.

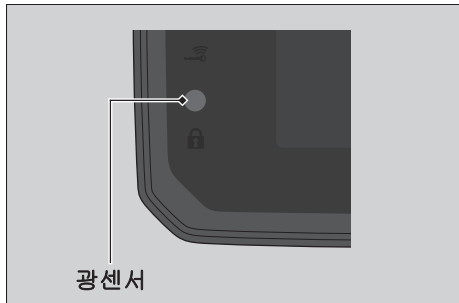

## Honda RoadSync

한국에만 해당



해당 무선설비는 운용 중 전파혼신 가능성이 있으므로, 인명 안전과 관련된 서비스는 할 수 없습니다.

(It means that, as this radio equipment has the possibility of radio interference, this equipment cannot be used for any services related to human life safety)

KC logo along with the following information (Conformity assessment information -인증 정보):

Company name of Applicant (인증 받은 자의 상호): Visteon Corporation

Manufacturing date (제조연월일): Refer Physical label on Unit.

Manufacturer/ Country of origin (제조사/제조국가): USA

Equipment name/ Model name (기자재의 명칭/ 모델명): SAB01

Conformity assessment number (인증번호): **R-R-VC1-SAB01**

대만에만 해당

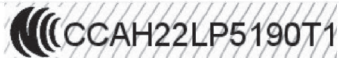

1. Product name: Bluetooth unit

2. Model name: SAB01

3. Manufacturer: Visteon Corporation

取得審驗證明之低功率射頻器材，非經核准，公司、商號或使用者均不得擅自變更頻率、加大功率或變更原設計之特性及功能。

低功率射頻器材之使用不得影響飛航安全及干擾合法通信；經發現有干擾現象時，應立即停用，並改善至無干擾時方得繼續使用。

前述合法通信，指依電信管理法規定作業之無線電通信。低功率射頻器材須忍受合法通信或工業、科學及醫療用電波輻射性電機設備之干擾

## 태국에만 해당

เครื่องโทรคมนาคมและอุปกรณ์นี้มีความสอดคล้องตามมาตรฐานหรือข้อกำหนดทางเทคนิคของ กสทช.”



  
 กสทช.

เครื่องวิทยุคมนาคมนี้ ได้รับยกเว้น ไม่ต้องได้รับ  
 ใบอนุญาตให้มี ใช้ซึ่งเครื่องวิทยุคมนาคม  
 หรือตั้งสถานีวิทยุคมนาคมตามประกาศ กสทช.  
 เรื่อง เครื่องวิทยุคมนาคม และสถานีวิทยุ  
 คมนาคมที่ได้รับยกเว้นไม่ต้องได้รับใบอนุญาต  
 วิทยุคมนาคม ตามพระราชบัญญัติวิทยุ  
 คมนาคม พ.ศ. 2498

 โทรคมนาคม  
 กำกับดูแลเพื่อประชาชน  
 Call Center 1200 ( InSW5 )

## 차량 관리

Honda 차량을 오래 사용하기 위해서는 자주 청소하고 닦는 것이 중요합니다. 차량이 깨끗하면 잠재적인 문제점을 쉽게 발견할 수 있습니다.

특히 도로 결빙을 방지할 때 사용되는 해수와 염분은 부식 형성을 촉진합니다. 진흙이나 먼지로 인해 프런트 서스펜션 마모가 빨라져 오일 누출을 야기할 수 있습니다.

해안 도로, 약품 처리된 도로, 먼지나 진흙이 심한 도로를 주행한 후에는 반드시 차량을 철저히 세차하십시오.

### 세차

세차하기 전에 먼저 엔진, 머플러, 브레이크 및 기타 고온 제품을 식힙니다.

1. 정원용 저압 호스로 차량을 철저히 씻어내어 남아있는 먼지를 제거합니다.

2. 필요한 경우 유연제를 적신 스펀지나 부드러운 수건을 사용하여 도로 먼지를 제거합니다.
  - ▶ 윈드스크린, 헤드라이트 렌즈, 패널 및 기타 플라스틱 부품이 긁히지 않도록 각별히 주의하며 청소하십시오. 에어 클리너, 머플러 및 전기 부품에 물을 직접 분사하지 마십시오.
3. 차량의 깨끗한 물로 차량을 철저히 씻어내고 부드럽고 마른 수건으로 닦습니다.
4. 차량의 물기가 마르면 구동부를 윤활하십시오.
  - ▶ 브레이크나 타이어에 윤활유를 흘리지 마십시오. 브레이크 디스크, 패드, 드럼, 또는 슈가 오일로 오염되면 제동 효과가 크게 저하되어 충돌 사고가 발생할 수 있습니다.
5. 차량을 세차하고 건조시킨 다음 즉시 드라이브 체인에 윤활유를 도포하십시오.
6. 부식 방지를 위해 왁스를 발라 주십시오.
  - ▶ 너무 강한 세제나 화학제가 함유된 제품은 사용하지 마십시오. 차량의 금속, 도장 및 플라스틱이 손상될 수 있습니다.

타이어와 브레이크의 왁스는 깨끗하게 유지하십시오.

- ▶ 차량에 무광택 도장 부품이 있는 경우 해당 부품 표면에 왁스를 바르면 안 됩니다.

## Ⅰ 세차 시 주의사항

세차 시 다음 지침을 준수하십시오.

- 고압 세척기를 사용하지 마십시오.
  - ▶ 고압수 클리너로 인해 이동 부품과 전기 부품이 손상되어 작동하지 않을 수 있습니다.
  - ▶ 흡기 장치의 물이 스로틀 바디 및/또는 에어 클리너로 유입될 수 있습니다.
- 머플러에 물을 직접 분사하지 마십시오.
  - ▶ 머플러에 물이 유입되면 시동이 걸리지 않거나 머플러가 부식될 수 있습니다.
- 브레이크를 건조시키십시오.
  - ▶ 수분이 있으면 제동 효과가 저하됩니다. 세차 후 저속으로 주행하며 간헐적으로 브레이크를 밟아 브레이크를 건조시킵니다.
- 시트 아래에 물을 직접 분사하지 마십시오.
  - ▶ 시트 아래 공간에 물이 유입되면 문서는 물론 다른 소지품도 손상될 수 있습니다.

- 에어 클리너에 물을 직접 분사하지 마십시오.
  - ▶ 에어 클리너에 물이 유입되면 엔진 시동이 걸리지 않을 수 있습니다.
- 헤드라이트 주변에 물을 직접 분사하지 마십시오.
  - ▶ 세차 후나 우천 시 주행 중 헤드라이트의 내부 렌즈가 일시적으로 흐려질 수 있습니다. 단, 헤드라이트 기능에 영향을 미치지 않습니다.  
그러나 렌즈 내부에 다량의 물이나 얼음이 들어간 경우 **Honda** 딜러에서 차량을 점검받으십시오.
- 무광택 도장 표면에 왁스나 광택용 컴파운드를 사용하면 안 됩니다.
  - ▶ 충분한 물과 연성세제를 사용해 무광택 도장 표면을 부드러운 헝겊이나 스폰지로 닦습니다. 부드럽고 깨끗한 수건으로 건조시킵니다.

### 알루미늄 부품

알루미늄은 먼지, 진흙 또는 도로 염분에 접촉하면 부식됩니다. 정기적으로 알루미늄 부품을 청소하고 긁힘 방지를 위해 다음 지침을 준수하십시오.

- 뺏뺏한 브러시, 쇠수세미 또는 연마제가 함유된 클리너를 사용하지 마십시오.
- 연석을 타고 넘거나 연석에 긁히도록 주행하지 마십시오.

### 패널

긁힘이나 흠집 방지를 위해 다음 지침을 준수하십시오.

- 부드러운 스펀지와 다량의 물로 조심스럽게 세척하십시오.
- 잘 지워지지 않는 얼룩을 제거할 때는 희석한 세제로 세척한 후 다량의 물로 철저히 씻어 내십시오.
- 계기, 패널 또는 헤드라이트에 휘발유, 브레이크액 또는 세제가 묻지 않도록 하십시오.

## 윈드스크린

충분한 물을 사용하여 부드러운 헝겊이나 스폰지로 윈드스크린을 닦습니다. (세제나 화학 클리너는 윈드스크린 세척에 사용하지 마십시오.) 부드럽고 깨끗한 수건으로 건조시킵니다.

### 참조

윈드스크린의 긁힘 및 손상 방지를 위해 물만 사용하여 부드러운 천이나 스폰지로 닦으십시오.

윈드스크린이 심하게 더러운 경우 희석한 중성 세제를 스폰지에 묻혀 물을 많이 사용해서 닦습니다. 세제를 모두 씻어 내십시오. (세제 잔여물이 있으면 윈드스크린에 균열이 생길 수 있습니다.)

윈드스크린에 긁힌 자국이 제거되지 않아 시야에 방해가 될 경우 교체하십시오.

배터리 전해액, 브레이크액 또는 기타 화학 용제가 윈드스크린이나 윈드스크린 장치에 닿지 않도록 주의하십시오. 플라스틱이 손상될 수 있습니다.

## 배기 파이프 및 머플러

배기 파이프와 머플러는 스테인리스 스틸로 되어 있지만 진흙이나 먼지로 얼룩이 생길 수 있습니다.

진흙이나 먼지를 제거하려면 젖은 스폰지와 연마성 주방 세정제를 사용하고 깨끗한 물로 충분히 헹구십시오. 새미 가죽 행주나 부드러운 수건으로 건조시킵니다.

필요하면 시중에서 구할 수 있는 고온 재질의 직물용 세척제를 사용해서 미세 열기로 인한 얼룩을 제거하십시오. 그런 다음 진흙이나 먼지를 제거하는 것과 같은 방식으로 헹구십시오.

배기 파이프 및 머플러를 도장한 경우 시중에서 구입할 수 있는 연마성 주방 세정제를 사용하면 안 됩니다. 중성 세제를 사용하여 배기 파이프와 머플러의 도장 표면을 청소합니다. 배기 파이프 및 머플러가 도장 처리되었는지 확실하지 않으면 **Honda** 딜러에 문의하십시오.

### 참조

배기 파이프는 스테인레스 스틸로 만들어졌지만 얼룩이 생길 수 있습니다. 모든 자국과 흠집은 발견하는 즉시 가급적 신속히 제거하십시오.

## 차량 보관

차량을 실외에 보관하는 경우 풀 바디 커버 사용을 고려해야 합니다.

장기간 주행하지 않을 경우 다음 지침을 준수하십시오.

- 차량을 세척한 후 무광택 도장 표면을 제외한 모든 도장 표면에 왁스를 바릅니다. 크롬 부분을 부식 방지 오일로 코팅합니다.
- 드라이브 체인을 윤활합니다. **▶ 142페이지**
- 차량을 센터 스탠드로 세우고 블록을 놓아 두 타이어가 모두 지면에 닿지 않도록 합니다.
- 비가 온 후에는 바디 커버를 벗기고 차량을 건조시킵니다.
- 배터리(**▶ 148페이지**)가 방전되지 않도록 배터리를 분리합니다. 배터리를 완전히 충전한 후 그늘지고 통풍이 잘 되는 장소에 둡니다.
  - ▶ 배터리를 분리하지 않고 그대로 두려면 음극(⊖) 단자를 분리하여 방전되지 않도록 하십시오.

차량을 보관소에서 꺼낸 후에는 점검유지 주기표에 필요한 점검유지 항목을 모두 점검합니다.

## 차량 수송

차량을 수송해야 하는 경우 로딩 램프 또는 리프팅 플랫폼, 그리고 모터사이클 고정 스트랩이 있는 모터사이클 트레일러나 평상형 트럭 또는 트레일러에 실어야 합니다. 절대로 지면에 휠이 닿은 상태로 차량을 견인하지 마십시오.

### 참조

하나 이상의 휠이 지면에 닿은 상태로 차량을 견인할 경우 변속기가 심각한 손상을 입을 수 있습니다.

## 운전자와 환경

차량을 소유하고 주행하는 것은 즐거운 일이 될 수 있지만 환경 보호에 대한 책임을 다해야 합니다.

### 현명한 클리너 선택

차량을 세차할 때는 생분해성 세제를 사용하십시오. 대기권 보호 오존층을 파괴하는 염화불화탄소(CFC, 프레온 가스)가 함유된 에어졸 스프레이 클리너는 사용하지 마십시오.

### 폐기물 재활용

오일 및 기타 유독성 폐기물은 규정 용기에 담아 재활용 센터로 보내십시오. 지역 내 재활용 센터를 알아보고 재활용 불가능한 폐기물 처리 방법에 대한 지침을 얻으려면 지역 공사나 공공 공사 또는 환경 관리국에 문의하십시오. 사용한 엔진 오일을 일반 쓰레기로 버리거나 하수구에 붓거나 땅에 버리지 마십시오. 사용한 오일, 휘발유, 냉각수 및 세정제에는 독성이 함유되어 있어 환경 미화원에게 상해를 입히고, 식수, 호수, 강과 바다를 오염시킬 수 있습니다.

## 일련번호

프레임 및 엔진 일련번호는 차량을 고유하게 식별해주는 번호이며 차량을 등록할 때 필요합니다. 교체 부품을 주문할 때도 이 번호가 필요할 수 있습니다.

엔진 번호는 크랭크케이스 오른쪽 뒷면에 찍혀 있습니다.

이러한 번호를 기록해서 안전한 장소에 보관하시기 바랍니다.

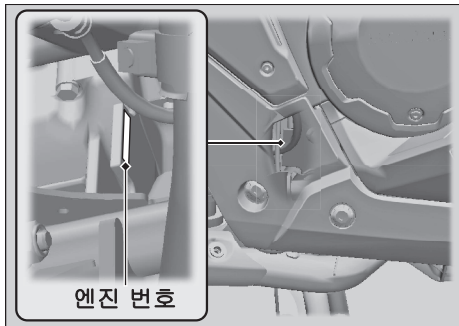

## 알코올이 함유된 연료

클린 에어 표준에 부합되도록 배출을 줄이기 위해 일부 지역에서는 알코올이 섞인 일부 기존 연료가 사용됩니다. 혼합 연료를 사용하려는 경우 연료가 무연이고 최소 옥탄가 요건을 충족하는지 확인합니다.

### TH, II TH형 제외

이 차량에는 다음과 같은 연료 혼합물을 사용할 수 있습니다.

- 에탄올(에틸 알코올) 최대 10% 함유(부피 기준)
  - ▶ 에탄올이 함유된 가솔린은 가소홀이라는 이름으로 표시될 수 있습니다.

에탄올을 10% 이상 함유한 휘발유를 사용하는 경우:

- 연료 탱크의 도장이 손상될 수 있습니다.
- 연료 라인의 고무 튜브가 손상될 수 있습니다.
- 연료 탱크가 부식될 수 있습니다.
- 주행 성능이 저하될 수 있습니다.

### 참조

공인된 비율 이상을 함유하는 혼합 연료를 사용하면 연료 시스템의 금속, 고무, 플라스틱 부품이 손상될 수 있습니다.

바람직하지 않은 작동 증상이나 성능 문제를 발견한 경우 다른 브랜드의 휘발유를 사용해 보십시오.

### TH, II TH형

이 차량에는 다음과 같은 연료 혼합물을 사용할 수 있습니다.

- 에탄올(에틸 알코올) 최대 20% 함유(부피 기준)
  - ▶ 에탄올이 함유된 가솔린은 가소홀이라는 이름으로 표시될 수 있습니다.

### 참조

공인된 비율 이상을 함유하는 혼합 연료를 사용하면 연료 시스템의 금속, 고무, 플라스틱 부품이 손상될 수 있습니다.

바람직하지 않은 작동 증상이나 성능 문제를 발견한 경우 다른 브랜드의 휘발유를 사용해 보십시오.

## 촉매 장치

이 차량에는 삼원 촉매 장치가 장착되어 있습니다. 이 촉매 장치에 들어있는 귀금속은 배기 가스의 탄화수소(HC), 일산화탄소(CO), 질소 산화물(NOx)을 안전한 혼합물로 변환시키는 고온 화학 반응에서의 촉매 역할을 합니다.

결함이 있는 촉매 장치는 대기 오염을 유발하고 엔진 성능을 저하시킬 수 있습니다. 교체 시에는 반드시 **Honda** 순정품 또는 그에 상응하는 제품으로 교체해야 합니다.

차량의 촉매 장치를 보호할 수 있도록 다음 지침을 준수하십시오.

- 항상 무연 휘발유를 사용합니다.  
유연 휘발유를 사용하면 촉매 장치가 손상됩니다.
- 엔진을 양호한 작동 상태로 유지합니다.
- 엔진이 실화, 역화, 실속 또는 기타 이상 작동을 일으키는 경우 주행을 멈추고 엔진을 끈 다음 차량 정비를 의뢰하십시오.

## ■ 주요 구성요소

전장	ADV750	2,215 mm(87.2 in)
	ADV750L	2,200 mm(86.6 in)
전폭	940 mm(37.0 in)	
전고	윈드스크린 위치	
	ADV750	낮음 1,370 mm(53.9 in)
		높음 1,505 mm(59.3 in)
	ADV750L	낮음 1,340 mm(52.8 in)
		높음 1,475 mm(58.1 in)
축거	ADV750	1,590 mm(62.6 in)
	KO, II KO, MA, II MA, TH, II TH형	
	ADV750L	1,580 mm(62.2 in)
최저 지상고	PH형	
	1,578 mm(62.1 in)	
	ADV750	165 mm(6.5 in)
캐스터 각도	ADV750L	135 mm(5.3 in)
	ADV750	27° 00'
	MA형, II MA형 제외	
트레일	ADV750L	27° 00'
	MA형, II MA형	
	27°	
트레일	104 mm(4.1 in)	

공차 하중	ADV750	237 kg(522 lb)
	KO, II KO 모델 제외	
	ADV750L	237 kg(522 lb)
최대 허용 중량 *1	KO, II KO 모델	
	235 kg(518 lb)	
	ADV750	204 kg(450 lb)
	MA, II MA, TH, II TH형	
	204 kg(450 lb)	
수하물 박스의 최대 허용 용량	ADV750L	KO, II KO 모델
	184 kg(406 lb)	
	PH형	
페어링 포켓의 최대 허용 용량	164 kg(362 lb)	
	5.0 kg(11.0 lb)	
탑승 인원	운전자와 동승자 1인	
최소 회전 반경	2.80 m(9.19 ft)	
배기량	745 cm <sup>3</sup> (45.4 cu-in)	
보어 × 스트로크	77.0 × 80.0 mm(3.03 × 3.15 in)	
압축비	10.7 : 1	
연료	무연 휘발유	
	권장: 91 RON 이상	

	<b>TH, II TH형 제외</b>	
알코올이 함유된 연료	에탄올 최대 10% 함유(부피 기준)	
	<b>TH, II TH형</b>	
탱크 용량	에탄올 최대 20% 함유(부피 기준) 13.2L(3.49 US gal, 2.90 Imp gal)	
배터리	YTZ12S 12 V-11.0Ah(10 HR)	
기어비	1단	2.666
	2단	1.904
	3단	1.454
	4단	1.178
	5단	0.967
	6단	0.815
감속비 (초기/최종)	1.921 / 2.235	

\*1: 운전자, 동승자, 모든 화물 및 액세서리 포함

## ■ 정비 데이터

타이어 크기	프런트	120/70R17M/C 58H
	리어	160/60R15M/C 67H
타이어 유형	래디얼, 튜브리스	
권장 타이어	프런트	BRIDGESTONE BATTLAX ADVENTURECROSS TOURER AX41TF F
		BRIDGESTONE BATTLAX ADVENTURECROSS TOURER AX41TR F
	리어	BRIDGESTONE BATTLAX ADVENTURECROSS TOURER AX41TR F
타이어 공기압	프런트	250 kPa(2.50 kgf/cm <sup>2</sup> , 36 psi)
	리어	280 kPa(2.80 kgf/cm <sup>2</sup> , 41 psi)
최소 트레드 깊이	프런트	1.5 mm(0.06 in)
	리어	2.0 mm(0.08 in)
스파크 플러그	(표준)	IFR6G-11K (NGK)
스파크 플러그 간극	(조정 불가)	1.00~1.10 mm(0.039~0.043 in)
공회전 속도	1,200 ± 100rpm	

## 제원

권장 엔진 오일	Honda 4행정 모터사이클 오일, API 정비 등급 SJ 이상("Energy Conserving" 또는 "Resource Conserving"이 표시된 오일 제외), SAE 10W-30, JASO T 903 표준 MA
	배출 후 3.1 L(3.3 US qt, 2.7 Imp qt)
엔진 오일 용량	배출 및 엔진 오일 필터 교환 후 3.4L(3.6 US qt, 3.0 Imp qt)
	배출, 엔진 및 클러치 오일 필터 교체 후 3.4L(3.6 US qt, 3.0 Imp qt)
	배출, 엔진 및 클러치 오일 필터 교체 후 3.4L(3.6 US qt, 3.0 Imp qt)
	분해 후 4.0L(4.2 US qt, 3.5 Imp qt)
권장 브레이크 (클러치)액	Honda DOT 4 브레이크액
냉각 시스템 용량	1.44 L(1.52 US qt, 1.27 Imp qt)
권장 냉각수	KO, II KO 모델 Pro Honda HP 냉각수
	KO, II KO 모델 제외 Honda PRE-MIX 냉각수

권장 드라이브 체인 윤활유	O링 체인용으로 특별히 고안된 드라이브 체인 윤활유
	권장 윤활유가 없는 경우 SAE 80 또는 90 기어 오일을 사용하십시오.
드라이브 체인 처짐	ADV750 45~50 mm(1.8~2.0 in)
	ADV750L 40~45 mm(1.6~1.8 in)
표준 드라이브 체인	DID520V0 링크 개수 118
표준 스프로킷 크기	드라이브 스프로킷 17T 드리븐 스프로킷 38T

## ■ 벌브

헤드라이트	LED
DRL	LED
브레이크등/후미등	LED
프런트 방향 지시등	LED
리어 방향 지시등	LED
번호판 조명등	LED

## ■ 퓨즈

메인 퓨즈	30 A
기타 퓨즈	30 A, 15 A, 10 A



## 자기인증 라벨 부착 위치 안내문

- 자동차 관리법 제106조(이륜차의 자기인증 표시 등에 관한 규정)에 의거하여 자기 인증 라벨을 아래와 같은 위치에 부착하였습니다.



### 자기인증 라벨(좌측)

최소제조사 HONDA MOTOR CO., LTD. 수입자명 HONDA KOREA CO., LTD				
제작년도	차 종	이륜자동차	차량종류명	kg
정제시	타이어사이즈	공기압(MAX.)	mm	
전축중량	kg	l	KPa	kgf/cm <sup>2</sup>
후축중량	kg	l	KPa	kgf/cm <sup>2</sup>
이 자동차는 대한민국 자동차 관리법령에 적합하게 제작(수입)되었습니다.				
차대번호	[REDACTED]			차 명

## 제작 결함 사항 보고

제작사 : 혼다코리아 주식회사

주 소 : 서울특별시 강남구 테헤란로114길 38, 13층(동일타워)

연락처 : 02-3416-3300(대표)

### 제작 결함 사항에 관하여...

귀하의 자동차에 잦은 고장 등의 문제로 인하여 교통 사고를 유발할 수 있는 안전도 관련 결함 등이 있다고 판단되면, 자신 및 다른 사람의 안전을 위하여 즉시 혼다코리아(주)와 국토교통부에 연락해 주시기 바랍니다. 국토교통부는 소비자 불만사항 등을 접수하여 분석한 후 해당 사항이 제작결함 가능성이 있다고 판단되는 경우 제작결함 조사를 실시하여 해당 제작사에게 제작결함 시정(**Recall**)등의 조치를 취할 것입니다.

**소비자 불만 접수(자동차 결함 신고) 등의 창구는 다음과 같습니다.**

자동차 결함 신고 센터

- 제작 결함 신고 전용 전화: 080-357-2500
- 인터넷 홈페이지: [www.car.go.kr](http://www.car.go.kr)

본 차량에 대한 문의, 상담은 혼다 판매점이나 전국 공통  
무료 전화로 아래의 고객 상담센터에서 받고 있습니다.

**080-322-3300**

혼다 코리아(주) 고객 상담센터

접수시간 09:30 - 18:00

06176 서울특별시 강남구 테헤란로 114길 38, 13층(동일타워)  
소재지, 전화번호가 변경될 수 있으므로 양지하시기 바랍니다.

본 저작물의 한국어판 저작권은 혼다 코리아(주)가 소유합니다.

저작권법에 의하여 한국내에서 보호를 받는 저작물이므로 무단전재와 무단복제를 금합니다.

Online Owner's Manual  
<http://www.hondamotopub.com/HKO>



32MKT9000

2024. 11. S  
PRINTED IN KOREA