

HONDA

운전하시기 전에 반드시 이 사용설명서를 읽어주십시오.

사용설명서

VISION



혼다 모터사이클을 구입해 주셔서 감사합니다.

안전에 유의하여 쾌적한 모터사이클 라이프를 즐기십시오.

모터사이클 인도에 관하여

★ 구입하신 후, 혼다 판매점에서 사용설명서와 함께 "정비 노트"를 수령하고 아래의 설명을 들어 주십시오.

- 모터사이클의 올바른 취급방법
- 보증내용 및 보증기간
- 점검·정비에 관하여
- 차량수령서·보증서 수령서의 기입·날인

배출가스 규제에 관하여

★ 이 모터사이클은 대한민국 대기환경 보존법에 의한 배출가스 규제에 적합합니다.

운전면허에 관하여

★ 이 모터사이클을 일반 공공 도로에서 운전하기 위해서는 운전면허가 필요합니다. 자신의 면허로 운전할 수 있는지 먼저 확인해 주십시오.

- 모터사이클 배기량: **109cm³(cc)**
- 배기량에 따라 필요한 면허가 달라집니다.

★ 이 모터사이클의 승차 정원은 운전자를 포함하여 2명입니다.

이 설명서는 차량의 영구 부품으로 간주되어야 하며,
차량 양도 시 함께 인도해야 합니다.

이 설명서에는 출판 전의 최신 제작 정보가 포함되어 있습니다.
Honda Motor Co., Ltd.는 사전 통지 없이 언제든지
그 내용을 변경할 수 있으며 통지에 대한 어떠한 의무도 없습니다.

서면 허가 없이는 이 설명서의 어떠한 부분도 복제할 수 없습니다.

이 사용설명서에 수록된 차량 그림은 실제 차량과 일치하지 않을 수 있습니다.

혼다 차량을 구입해 주셔서 감사합니다. 혼다 차량을 선택함으로써 전세계 혼다 고객들과 함께 명성 높은 혼다 제품의 우수한 품질을 누리실 수 있게 됩니다.

주행의 즐거움과 안전을 위해 다음 사항을 준수해 주십시오.

- 이 사용설명서를 주의 깊게 읽으시기 바랍니다.
- 이 설명서에 수록된 모든 권장사항과 절차를 준수하십시오.
- 이 설명서와 차량에 안내되어 있는 안전 메시지에 면밀한 주의를 기울이십시오.

- 이 설명서의 다음 코드는 각 국가를 표시합니다.
- 설명서 안의 도표는 NSC110 KO 모델을 기준으로 합니다.

국가 코드

코드	국가
NSC110	
KO	한국
U	호주
V, II V, III V	
VI V, VII V	베트남
VIII V, IX V	

* 제원은 각 국가마다 다를 수 있습니다.

안전에 관한 지침

운전자의 안전은 물론 타인의 안전도 매우 중요합니다. 이 차량을 안전하게 운전하는 것은 중요한 책임입니다.

안전에 관해 올바른 결정을 내릴 수 있도록 이 설명서와 안전 라벨에 작동 절차 및 기타 안전 관련 정보가 제공됩니다. 이 안전 정보는 운전자 또는 타인에게 부상을 입힐 수 있는 잠재적 위험을 경고하기 위한 것입니다. 물론 차량 작동 또는 정비와 관련한 모든 위험을 경고하는 것은 가능하지도 않고 효과적이지도 않습니다. 따라서 스스로 올바른 판단을 내릴 수 있어야 합니다.

중요한 안전 정보는 다음과 같이 다양한 형태로 제공됩니다.

- 차량에 부착된 안전 라벨
- 안전 메시지 앞에 표시되는 안전 경보 기호 와 3가지 신호 용어: '위험', '경고', '주의' 중 하나. 각각의 의미는 다음과 같습니다.

위험

지침을 준수하지 않을 경우 사망하거나 중상을 입게 됩니다.

경고

지침을 준수하지 않을 경우 사망하거나 중상을 입을 수 있습니다.

주의

지침을 준수하지 않을 경우 부상을 입을 수 있습니다.

다른 중요한 정보는 다음과 같은 표제로 제공됩니다.

참조 본 정보는 차량이나 다른 재산 또는 환경의 손상을 방지하기 위한 정보입니다.

목차

차량 안전 2페이지

작동 안내 16페이지

점검유지 60페이지

문제해결 92페이지

정보 119페이지

제원 133페이지

차량 안전

이 섹션에서는 안전한 차량 주행에 관한 중요 정보를 설명합니다.
이 섹션을 주의 깊게 읽어 주십시오.

안전 지침	3페이지
이미지 라벨	6페이지
안전 주의사항	8페이지
주행 시 주의사항	9페이지
액세서리 및 개조	13페이지
적재	14페이지

안전 지침

안전을 위해 다음 지침을 준수하십시오.

- 이 설명서에 명시된 모든 정기 점검을 하십시오.
- 연료 보충 시에는 먼저 엔진을 정지하고 스파크 및 불꽃에서 멀리 떨어진 상태에서 연료를 보충하십시오.
- 일부 또는 전체가 밀폐된 공간에서는 엔진을 작동하지 마십시오. 배기 가스 내 유독성 일산화탄소로 인해 사망할 위험이 있습니다.

항상 헬멧을 착용하십시오.

헬멧과 보호복이 머리 및 기타 부위의 부상의 횡수 및 정도를 현저하게 줄여준다는 것은 입증된 사실입니다. 그러므로 공인된 헬멧과 보호복을 항상 착용하십시오. **▶ 8페이지**

주행 전 주의사항

신체적, 정신적으로 건강하고 술이나 약물을 복용하지 않은 상태로 주행해야 합니다. 운전자와 동승자가 모두 공인된 헬멧과 보호복을 착용했는지 확인하십시오.

동승자에게 리어 캐리어나 운전자의 허리를 단단히 붙잡고, 회전할 때에는 운전자에게 몸을 기대며, 차량 정지 시에도 항상 발을 풋페그에 올려 놓도록 지시하십시오.

주행 연습

다른 차량을 주행해 본 경험이 있는 운전자 일지라도 혼다 차량의 작동 및 취급 방법을 익히고 차량의 크기와 중량에 친숙해지도록 안전한 장소에서 주행 연습을 하십시오.

방어적 주행

주변의 다른 차량에 항상 주의하고 다른 운전자가 자신을 볼 수 있을 것이라고 가정하지 마십시오. 신속하게 정지하거나 피해갈 수 있도록 준비하십시오.

눈에 잘 띄게 하십시오.

빛을 반사하는 밝은 색 옷을 입고, 다른 운전자가 자신을 잘 볼 수 있도록 위치하며, 회전을 하거나 차선을 변경하기 전에 신호를 보내고, 필요 시에는 혼을 울려서 특히 야간에 눈에 잘 될 수 있도록 하십시오.

본인의 한계 내에서 주행하십시오.

절대 개인 능력 이상으로 또는 상황이 허락하는 속도보다 빠르게 주행하지 마십시오. 피로하거나 부주의하면 판단력과 주행 안전성이 떨어질 수 있습니다.

음주 또는 약물 복용 후에는 운전하지 마십시오.

술 또는 약물과 운전은 어울리지 않습니다. 한 잔을 마시더라도 변화하는 상황에 반응하는 능력이 저하될 수 있으며, 반응 시간은 음주량에 비례하여 느려집니다. 약물을 복용한 경우도 마찬가지입니다. 그러므로 음주 또는 약물 복용 후 운전하지 말아야 하며, 친구의 이와 같은 행동도 말려야 합니다.

차량을 안전한 상태로 유지하십시오.

차량을 올바르게 관리 점검하고 안전한 주행 상태로 유지하는 것은 매우 중요합니다. 주행하기 전에는 항상 차량을 검사하고 권장하는 모든 점검을 수행하십시오. 절대로 적재 한도를 초과하면 안 되며(▶ 14페이지),

차량을 개조하거나 차량의 안전을 저해하는 액세서리를 부착하지 마십시오(▶ 13페이지).

충돌 사고가 발생한 경우

개인 안전이 최우선입니다. 자신이나 다른 누군가가 부상당했을 경우에는 부상 정도를 파악한 후 계속해서 주행해도 안전한지 결정하십시오. 필요하다면 긴급 지원을 요청하십시오. 또 다른 사람이나 차량이 사고에 연관되었을 경우에는 해당 법규 및 규정을 따르십시오.

주행을 계속하기로 결정한 경우에는 먼저 이그니션 스위치를 **○ (Off)** 위치로 돌리고 차량의 상태를 확인하십시오. 연료 누출 여부를 점검한 후 중요 너트와 볼트의 조임 상태를 확인하고 핸들바, 컨트롤 레버, 브레이크, 휠 상태를 확인하십시오. 천천히 조심스럽게 주행하십시오.

차량이 당장은 드러나지 않는 손상을 입었을 수 있습니다. 가능한 한 빨리 공인 서비스 센터에서 차량을 철저히 점검받으십시오.

일산화탄소 위험

배기 가스에는 무색, 무취 가스인 유독성 일산화탄소가 함유되어 있습니다. 일산화탄소를 들이 마시면 의식을 잃거나 사망에 이를 수 있습니다.

밀폐된 공간이나 부분적으로 밀폐된 공간에서 엔진을 작동하면 호흡하는 공기에 위험한 양의 일산화탄소가 함유될 수 있습니다. 차고 안이나 밀폐된 공간에서는 절대로 차량을 작동하지 마십시오.

경고

부분 또는 전체가 밀폐된 공간에서 차량의 엔진을 작동하면 유독성 일산화탄소 가스가 빠르게 축적될 수 있습니다.

무색 무취인 일산화탄소 가스를 들이마시면 이내 의식을 잃거나 사망에 이를 수 있습니다.

환기가 잘 되는 실외에 있을 때에만 차량의 엔진을 작동하십시오.

이미지 라벨

KO형 제외

다음 페이지에서는 라벨의 의미를 설명합니다. 일부 라벨은 심각한 부상을 초래할 수 있는 잠재적 위험에 대해 운전자에게 경고합니다. 그 밖의 라벨은 중요한 안전 정보를 제공합니다. 이 정보를 주의 깊게 읽고, 라벨을 떼어내지 마십시오.

라벨이 떨어졌거나 읽기 어려운 상태인 경우, 혼다 딜러에 라벨 교체를 의뢰하십시오.

각 라벨에는 특정 기호가 있습니다. 각 기호와 라벨의 의미는 다음과 같습니다.



사용설명서에 명시된 지침을 주의 깊게 읽으십시오.



정비설명서에 명시된 지침을 주의 깊게 읽으십시오. 안전을 위해 차량 정비는 반드시 혼다 딜러에 의뢰하십시오.



위험(빨간색 바탕)

지침을 준수하지 않을 경우 사망하거나 중상을 입게 됩니다.

경고(주황색 바탕)

지침을 준수하지 않을 경우 사망하거나 중상을 입을 수 있습니다.

주의(노란색 바탕)

지침을 준수하지 않을 경우 부상을 입을 수 있습니다.



CBS 주의 라벨

U형에만 해당

케이블 조정은 혼다 딜러에서 해야 합니다.

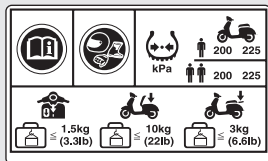

타이어 정보 및 화물 제한 라벨

안전을 위해 항상 헬멧과 보호복을 착용하십시오.

콜드 타이어 압력:

[운전자만 탑승한 경우]

프런트 200 kPa(2.00 kgf/cm², 29 psi)

리어 225 kPa(2.25 kgf/cm², 33 psi)

[운전자와 동승자가 탑승한 경우]

프런트 200 kPa(2.00 kgf/cm², 29 psi)

리어 225 kPa(2.25 kgf/cm², 33 psi)

화물 제한:

쇼핑 후크와 내부 포켓 1.5 kg(3.3 lb)

센터 컴파트먼트 10 kg(22 lb)

리어 캐리어 3 kg(6.6 lb)

안전 주의사항

- 양손은 항상 핸들바를 잡고 발은 바닥에 올려 놓은 채 주의해서 주행하십시오.
- 주행 중에 동승자의 손은 리어 캐리어나 운전자의 허리에, 발은 풋페그에 두어야 합니다.
- 다른 운전자와 운전자 자신의 안전은 물론 동승자의 안전에도 항상 주의하십시오.

보호복

운전자와 동승자는 공인된 헬멧과 보안경, 그리고 눈에 잘 띄는 보호복을 착용해야 합니다. 차량의 부품에 걸릴 수 있으므로 헐렁한 옷은 피해야 합니다. 날씨와 도로 상황에 따라 방어적으로 주행하십시오.

| 헬멧

운전자의 머리에 딱 맞는 크기로 눈에 잘 띄고 안전 인증을 받은 헬멧

- 턱끈을 고정한 상태에서 편안하면서도 확실하게 맞아야 합니다.

- 시야를 가리지 않는 안면 보호구 또는 기타 공인 보안경

⚠ 경고

헬멧을 착용하지 않으면 충돌 시 중상 또는 사망의 가능성이 증가합니다.

운전자와 모든 동승자는 항상 공인된 헬멧과 보호복을 착용해야 합니다.

| 장갑

내마모성이 높은 풀 핑거 가죽 장갑

| 부츠 또는 라이딩 슈즈

미끄럼 방지 밑창과 발목 보호대를 갖춘 튼튼한 부츠

| 재킷과 바지

눈에 잘 띄는 보호용 긴 소매 재킷과 내구성 있는 라이딩 팬츠(또는 보호 수트)

주행 시 주의사항

길들이기 기간

첫 500km(300마일)를 주행하는 동안에는 차량의 향후 신뢰성과 성능을 위해 다음 지침을 준수하십시오.

- 최대 스포를 출발과 급가속을 피하십시오.
- 급제동을 피하십시오.
- 조심스럽게 주행하십시오.

브레이크

다음 지침을 준수하십시오.

- 급제동을 피하십시오.
 - ▶ 급제동은 차량의 안정성을 떨어뜨릴 수 있습니다.
 - ▶ 가능한 경우 회전하기 전에 감속하십시오. 그렇게 하지 않으면 미끄러질 위험이 있습니다.

- 접지력이 낮은 노면에 주의하십시오.
 - ▶ 이러한 노면에서는 타이어가 더 쉽게 미끄러지고 제동 거리가 길어집니다.
- 연속 제동을 피하십시오.
 - ▶ 길고 가파른 경사를 내려갈 때와 같이 반복해서 제동하면 브레이크가 과열되어 효율이 저하될 수 있습니다.
- 최대 제동 효율을 위해 프런트 브레이크와 리어 브레이크를 함께 작동하십시오.

Ⅰ 콤비 브레이크

이 차량에는 프런트 브레이크와 리어 브레이크 간에 제동력을 분배하는 브레이크 시스템이 장착되어 있습니다.

프런트 브레이크와 리어 브레이크에 분배되는 제동력은 프런트 브레이크 레버만 작동할 때와 리어 브레이크 레버만 작동할 때 각각 다릅니다. 최대 제동 효율을 위해 프런트 브레이크와 리어 브레이크를 함께 작동하십시오.

■ 젖은 상태의 노면

젖은 상태의 노면은 미끄러우며 브레이크가 젖어 제동 효과가 저하되므로 노면이 젖은 상태에서 제동할 때는 특히 주의하십시오. 브레이크가 젖은 경우에는 저속 주행하면서 브레이크를 사용하여 건조시킵니다.

주차

- 단단하고 평평한 노면에 주차합니다.
- 약간 경사진 노면이나 비포장 노면에 주차해야 하는 경우엔 차량이 굴러가거나 넘어지지 않도록 주차하십시오.
- 고온 부품이 가연성 물질과 접촉하지 않도록 하십시오.
- 엔진, 머플러, 브레이크 및 기타 고온 부품은 열이 식을 때까지 만지지 마십시오.

● U, V, VI형

도난 방지를 위해 항상 핸들바를 잠그고, 차량만 두고 자리를 비울 때는 반드시 키를 빼고 셔터를 닫으십시오. 도난 방지 장치의 사용도 권장합니다.

U, V, VI형 제외

도난 방지를 위해 핸들바와 이그니션 스위치는 항상 잠그며(▶ 35페이지) 차량만 두고 자리를 비울 때는 혼다 스마트키를 소지하십시오. 필요에 따라 혼다 스마트키 시스템을 작동 중지시킵니다. (▶ 30페이지) 도난 방지 장치의 사용도 권장합니다.

I 사이드 스탠드 또는 센터 스탠드를 이용한 주차

1. 엔진을 정지시킵니다.

2. 사이드 스탠드 사용

사이드 스탠드를 아래로 밟니다.

차량의 무게가 사이드 스탠드에 실리도록 차량을 천천히 왼쪽으로 기울입니다.

센터 스탠드 사용

센터 스탠드를 내리기 위해 차량 왼쪽에 섭니다.

왼쪽 핸들 그립과 리어 캐리어를 잡습니다.
오른발로 센터 스탠드 끝을 누르면서 동시에 뒤쪽으로 들어 올립니다.



3. 핸들바를 최대한 왼쪽으로 돌립니다.
- ▶ 핸들바를 오른쪽으로 돌리면 안정성이 떨어져 차량이 넘어질 수 있습니다.

U, V, VI형

이그니션 스위치를  (Lock) 위치로 돌린 다음(➡ 26페이지), 키를 빼고 셔터를 닫습니다(➡ 28페이지).

U, V, VI형 제외

이그니션 스위치를  (Lock) 위치로 돌린 다음(➡ 26페이지), 이그니션 스위치를 잠급니다(➡ 35페이지).

연료 보충 및 연료 지침

다음 지침을 준수하여 엔진, 연료 시스템과 촉매 장치를 보호하십시오.

- 무연 휘발유만 사용하십시오.
- 권장 옥탄가를 사용하십시오. 옥탄가가 낮은 휘발유를 사용하면 엔진 성능이 저하됩니다.
- 알코올을 고농도로 함유한 연료는 사용하지 마십시오. ➡ 131페이지
- 오래되었거나 오염된 연료를 사용하거나 오일과 휘발유를 섞어 사용하지 마십시오.
- 연료 탱크 내에 먼지나 수분이 유입되지 않도록 하십시오.

액세서리 및 개조

차량용으로 혼다가 특수 제작한 액세서리 이외의 액세서리를 부착하거나 차량을 원래 구조에서 개조하지 마십시오. 안전성이 저하될 수 있습니다. 또한 차량을 개조하면 보증이 무효화될 수 있으며, 공공 도로 주행 시 법에 저촉될 수도 있습니다. 차량에 액세서리를 부착하기 전에 먼저 안전성과 합법성을 확인하십시오.

경고

부적절한 액세서리 장착이나 개조는 중상이나 사망으로 이어지는 충돌 사고를 유발할 수 있습니다.

이 사용설명서의 액세서리 및 개조에 관한 모든 지침을 준수하십시오.

차량을 사용하여 트레일러를 끌거나 차량에 사이드카를 부착하지 마십시오. 이 차량은 이러한 부속장치용으로 설계되지 않았으며, 이렇게 사용할 경우 차량의 핸들링이 심하게 손상될 수 있습니다.

적재

- 하중이 추가되면 차량의 핸들링, 제동 및 안정성에 영향을 미치기도 합니다. 항상 적재 하중에 적합한 안전 속도로 주행하십시오.
- 과적을 금하고 규정된 적재 한도를 준수하십시오.
최대 허용 중량/최대 화물 중량 ▶ 133페이지
- 모든 화물은 안전하게 균형을 잡아 차량의 중앙과 가까운 위치에 묶어 주십시오.
- 라이트나 머플러 근처에 물체를 두지 마십시오.

⚠ 경고

화물을 과적하거나 잘못 적재하면 사고로 이어져 중상을 입거나 사망할 수 있습니다.

이 설명서의 모든 적재 한도 및 기타 적재 지침을 준수하십시오.

기본 작동 흐름

주행 전 점검 → 65페이지

주행하기에 안전한지 차량을 주의 깊게 검사합니다.

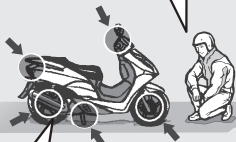

기본 기능 사용 방법

- 계기 → 20페이지
- 인디케이터 → 22페이지
- 스위치 → 24페이지
- 스티어링 록 → 26페이지
- U, V, VI형 서터 → 28페이지
- U, V, VI형 제외 응답 시스템 → 38페이지
- U, V, VI형 제외 혼다스마트키 시스템 → 29페이지
- 공회전 정지 시스템 → 44페이지

가속 → 50페이지

스로틀을 점진적으로 적용합니다.
속도 제한을 준수하십시오.



엔진 시동 → 47페이지

엔진 시동을 걸고 워밍업합니다.
엔진 공회전을 상가십시오.



주행 시작 → 50페이지

출발 전에 방향 지시등 스위치로 주행 방향을 알리고 교통 상황을 확인합니다.



제동 → 51페이지

정지!



스로틀을 닫고 프론트 브레이크 및 리어 브레이크를 함께 적용합니다.

▶ 브레이크를 작동하면 브레이크 등이 켜집니다.

주차 → 10페이지

단단하고 평평한 노면에 주차합니다. 스탠드를 사용하고 스티어링을 잠급니다. U, V, VI형 셔터를 닫습니다.



정지

차량을 길가에 대려는 경우 충분히 일찍 스쿠터를 길가에 대고 있음을 알린 다음 부드럽게 멈춥니다.



코너 돌기

코너에 들어서기 전에 제동합니다.



코너를 벗어날 때 스로틀을 다시 조금씩 적용합니다.

연료 보충 → 52페이지

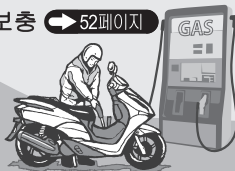

부품 위치

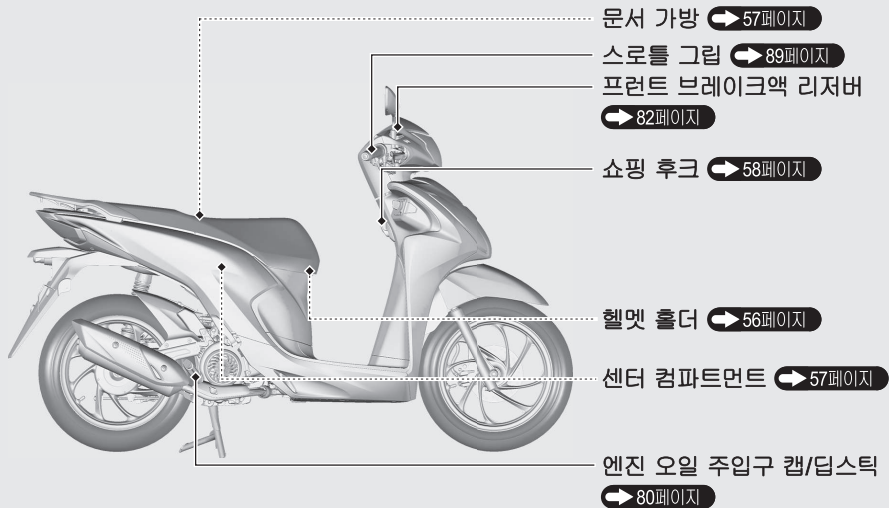

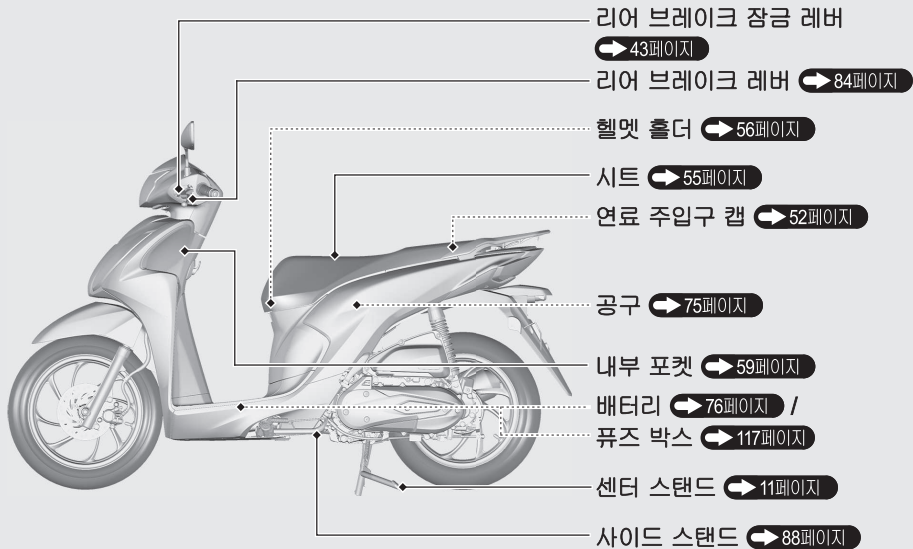

계기

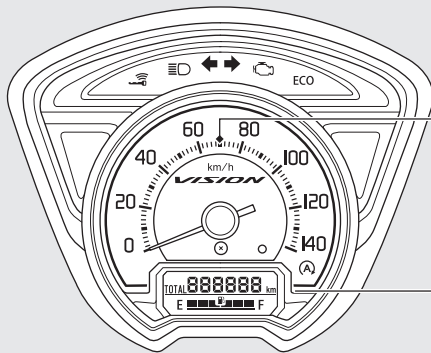

속도계
주행 속도는 시간당
킬로미터(km/h)로
표시됩니다.

디스플레이 점검

이그니션 스위치를 **I** (On) 위치로 돌렸을 때 속도계 바늘이 다이얼의 최대 눈금까지 1회 움직이며, 초기 애니메이션이 표시됩니다. 이 디스플레이 중 일부가 켜져야 할 때 켜지지 않으면 혼다 딜러에서 점검받으십시오.

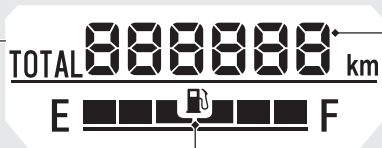

오도미터
총 주행거리

연료 게이지

첫 번째(E) 세그먼트만 깜박이기 시작할 때의 연료 잔여량:
약 0.9 L(0.24 US gal, 0.20 Imp gal)



참조

수치가 E(첫 번째) 세그먼트에 근접하면 연료를 보충해야 합니다. 연료가 떨어지면 엔진 실화가 발생하여 촉매 장치가 손상을 입을 수 있습니다.

연료 게이지 인디케이터가 반복된 패턴으로
깜박이거나 꺼지는 경우: ➡ 97페이지

인디케이터

이들 인디케이터 중 하나가 켜지지 않는 경우에는 혼다 딜러에서 점검받으십시오.

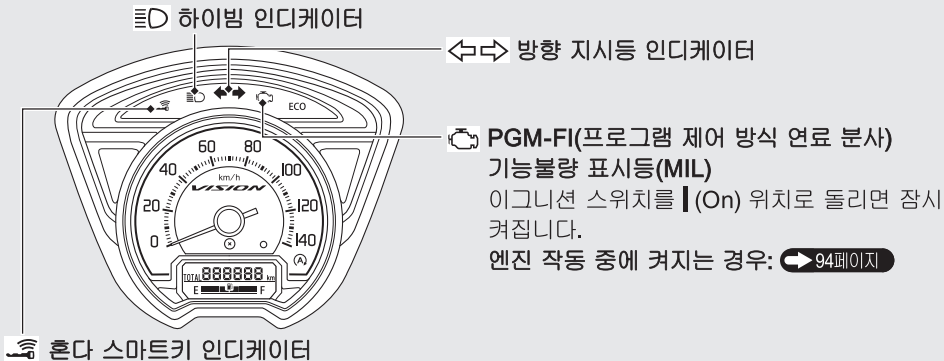

U, V, VI V형 제외

차량 및 혼다 스마트키 확인이 완료되면 켜집니다.

그러면 이그니션 스위치를 작동할 수 있습니다. 이그니션 스위치를 **I**(On) 위치로 돌리면 꺼집니다.

혼다 스마트키 인디케이터가 깜박이는 경우: ➡ 95페이지

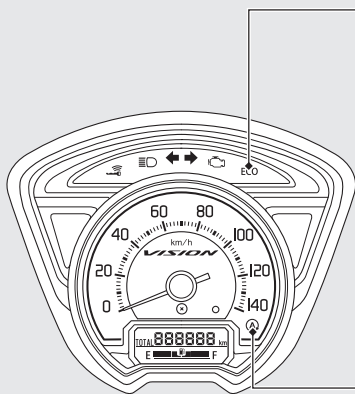

ECO 인디케이터

KO형 제외

정속으로 주행하면서 연료 소비가 개선되면 ECO 인디케이터가 켜집니다.

연료 소비가 지속적으로 개선되면 ECO 인디케이터가 더 밝아집니다.

- ▶ 스로틀이 갑자기 열리면 ECO 인디케이터가 꺼집니다.
- ▶ 스로틀이 갑자기 닫히면 ECO 인디케이터가 켜집니다.

A 공회전 정지 인디케이터

공회전 정지 스위치가 A (공회전 정지) 위치일 때 이그니션 스위치를 I (On) 위치로 돌리면 잠시 켜집니다.

공회전 정지 시스템: ➡ 44페이지

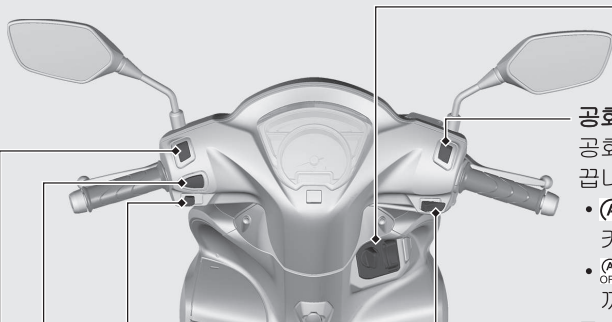

스위치





 방향 지시등 스위치
 ▶ 스위치를 누르면 방향 지시등이 꺼집니다.

 혼 버튼

헤드라이트 디머 스위치

-  : 하이빔
-  : 로우빔

공회전 정지 스위치
 공회전 정지 시스템을 켜고 끕니다.

-  : 공회전 정지 시스템이 켜져 있습니다.
-  : 공회전 정지 시스템이 꺼져 있습니다.

공회전 정지 시스템:  44페이지

 시동 버튼

⏻ 이그니션 스위치

전기 시스템을 켜고 끄며 스티어링을 잠그고 시트 오프너 스위치를 작동합니다.

U, V, VI V형

- ▶ ○ (Off) 또는 🔒 (Lock) 위치에 있을 때는 키를 빼낼 수 있습니다.

U, V, VI V형 제외

- ▶ 이그니션 스위치의 잠금을 해제합니다.

➡ 34페이지

U, V, VI V형

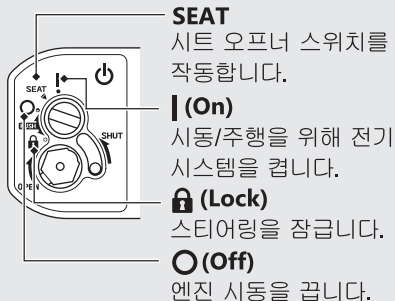

U, V, VI V형

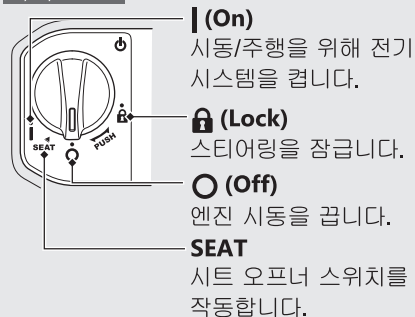

스위치 (계속)

스티어링 록

주차 시 스티어링을 잠그면 도난을 방지할 수 있습니다.

U자형 휠 록이나 이와 유사한 장치를 사용하는 것도 좋습니다.

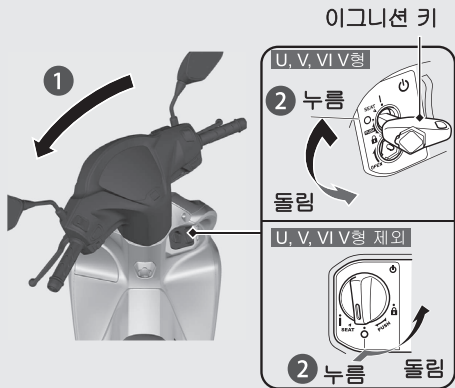

잠금

- 1 핸들바를 왼쪽 또는 오른쪽으로 끝까지 돌립니다.
- 2 **U, V, VI V형**
키를 아래로 누른 다음 이그니션 스위치를 **🔒 (Lock)** 위치로 돌립니다.
▶ 록이 잘 결합되지 않는 경우에는 핸들바를 흔들어 봅니다.
- U, V, VI V형 제외**
이그니션 스위치를 아래로 누른 후 **🔒 (Lock)** 위치로 돌립니다.
▶ 록이 잘 결합되지 않는 경우에는 핸들바를 흔들어 봅니다.
▶ 이그니션 스위치 잠금해제 방법
➡ 34페이지
- 3 **U, V, VI V형**
키를 빼냅니다.
U, V, VI V형 제외
이그니션 스위치를 잠급니다. ➡ 35페이지

잠금해제

U, V, VI V형

키를 꽂고 눌러 넣은 다음 이그니션 스위치를 ○ (Off) 위치로 돌립니다.

U, V, VI V형 제외

이그니션 스위치를 눌러 ○ (Off) 위치로 돌립니다.

▶ 이그니션 스위치 잠금해제 방법  34페이지

스위치 (계속)

셔터

U, V, VI V형

이 차량의 이그니션 스위치에는 셔터가 장착되어 있습니다. 차량을 주차한 후에는 도난 방지를 위해 셔터를 닫으십시오.

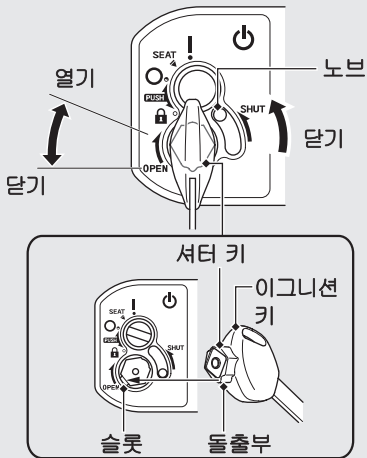

닫기

- 1 이그니션 스위치에서 이그니션 키를 빼냅니다.
- 2 셔터 키의 돌출부를 셔터 슬롯과 정렬한 다음 셔터 키를 시계 반대 방향으로 돌립니다.
 - ▶ 셔터 키를 사용하지 않고 노브를 위로 올려 셔터를 닫을 수도 있습니다.
- 3 이그니션 키를 빼냅니다.

열기

셔터 키의 돌출부를 셔터 슬롯과 정렬한 다음 셔터 키를 시계 방향으로 돌립니다.

혼다 스마트키 시스템

U, V, VI V형 제외

혼다 스마트키 시스템을 사용하면 키홀에 키를 삽입하지 않고도 메인 스위치를 작동할 수 있습니다.

시스템이 차량과 혼다 스마트키 사이의 양방향 인증을 통해 혼다 스마트키의 등록 여부를 확인합니다.

혼다 스마트키 시스템은 저항도 전파를 이용하기 때문에 심박조율기와 같은 의료 장비에 영향을 미칠 수 있습니다.

현대 스마트키 시스템 (계속)

현대 스마트키 시스템 전환

■ 현대 스마트키 시스템을 작동 또는 해제로 전환

현대 스마트키 LED 색상이 바뀔 때까지 ON/OFF 버튼을 길게 누릅니다.

■ 현대 스마트키 시스템 상태 점검

ON/OFF 버튼을 살짝 누릅니다. 현대 스마트키 LED가 상태를 표시합니다. 현대 스마트키 LED 색상이 다음과 같은 경우:

녹색: 현대 스마트키 시스템 인증을 수행할 수 있습니다.

빨간색: 현대 스마트키 시스템 인증을 수행할 수 없습니다.

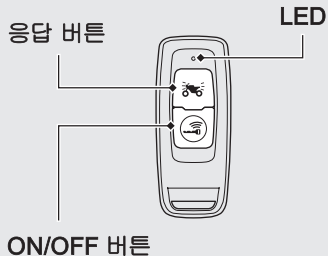

작동 범위

이그니션 스위치가 잠겨 있거나 잠금 해제 되었을 때의 작동 범위가 다릅니다.

혼다 스마트키 시스템은 저장도 전파를 이용하기 때문에 작동 범위가 넓어지거나 좁아질 수 있으며, 다음과 같은 상황에서는 혼다 스마트키 시스템이 제대로 작동하지 않을 수 있습니다.

- 혼다 스마트키 배터리가 고갈됐을 때
- TV 송신탑, 발전소, 라디오 방송국, 공항처럼 강력한 전파나 노이즈를 유발하는 시설이 근처에 있을 때
- 라디오나 휴대폰과 같은 무선 통신 장치 또는 노트북과 혼다 스마트키를 함께 휴대하고 있을 때
- 혼다 스마트키가 금속 물체와 접촉하거나 금속 물체로 덮여 있을 때

이그니션 스위치가 잠금 해제된 경우:

이 시스템은 그림에 표시된 음영 영역 내에서 작동할 수 있습니다.

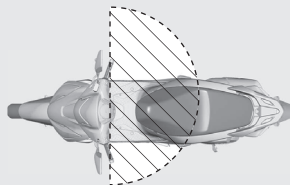
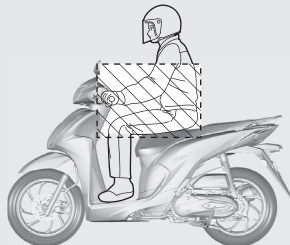

혼다 스마트키 시스템 (계속)

■ 이그니션 스위치가 잠긴 경우:

이 시스템은 그림에 표시된 음영 영역 내에서 작동할 수 있습니다.

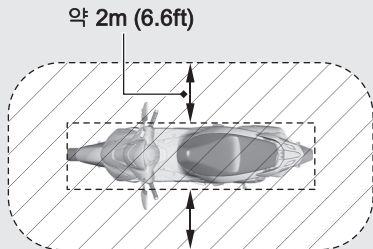

혼다 스마트키가 차량의 작동 범위 내에 있는 경우(그 범위가 벽이나 창 반대편이어도) 이그니션 스위치의 잠금을 해제하여 엔진 시동을 걸 수 있습니다. 사용자가 차량에서 떨어져 있는데 혼다 스마트키가 여전히 작동 범위 내에 있는 경우 혼다 스마트키 시스템을 비활성화하십시오.

혼다 스마트키 시스템 전환 ➔ 30페이지

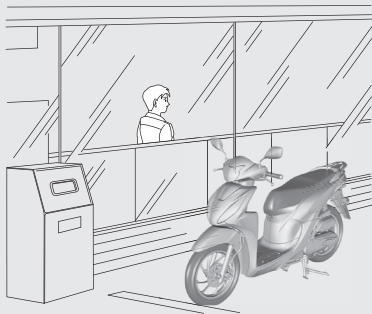

혼다 스마트키가 작동 범위 내에 있기만 하면 혼다 스마트키를 가진 사람은 누구나 다음 조작을 수행할 수 있습니다.

- 엔진 시동
- 이그니션 스위치 잠금 해제
- 시트 잠금 해제
- 스티어링 록 잠금 해제

차량에 타고 내릴 때, 또는 주행하는 동안 항상 혼다 스마트키를 소지해야 합니다.

어떤 보관함에도 혼다 스마트키를 보관하지 마십시오.

이그니션 스위치가 **I (On)** 위치일 때는 검증된 혼다 스마트키가 없는 사람도 차량 조작이 가능합니다.

차량을 떠날 때에는 항상 스티어링과 이그니션 스위치를 잠그십시오.  35페이지 모든 방향 지시등이 한 번 깜박이는지 확인하십시오.

II V, III V, VII V, VIII V, IX V형

이때 버저도 함께 울립니다.

혼다 스마트키 시스템 (계속)

이그니션 스위치 전환

Ⅰ 이그니션 스위치 잠금 해제

- ① 혼다 스마트키 시스템이 활성화되었는지 확인하십시오. ➡ 30페이지
- ② 혼다 스마트키 시스템을 인증하려면 이그니션 스위치를 누릅니다.
 - ▶ 인증이 제대로 완료되고 이그니션 스위치의 잠금이 해제되면 혼다 스마트키 인디케이터가 켜집니다.
II V, III V, VII V, VIII V, IX V형
이 때 버저가 2회 울립니다.
 - ▶ II V, III V, VII V, VIII V, IX V형
버저음은 취소할 수 있습니다.
➡ 37페이지

- ③ 혼다 스마트키 인디케이터가 켜져 있을 때 이그니션 스위치를 **I (On)** 위치로 돌립니다.
 - ▶ 이그니션 스위치를 누른 후 20초 안에 이그니션 스위치를 **I (On)** 위치로 돌리지 않으면 혼다 스마트키 인디케이터가 꺼지고 방향 지시등이 1회 깜박인 후 이그니션 스위치가 잠깁니다.
II V, III V, VII V, VIII V, IX V형
이때 버저도 함께 울립니다.

혼다 스마트키 시스템이 제대로 작동하지 않는 경우 ➡ 101페이지

혼다 스마트키가 없는 사람이 이그니션 스위치를 켜려고 하면 이그니션 스위치가 제멋대로 회전합니다. 이그니션 스위치가 다른 위치에 있다면 원래 위치(○ (Off) 또는 **🔒** (Lock)) 위치로 전환합니다.

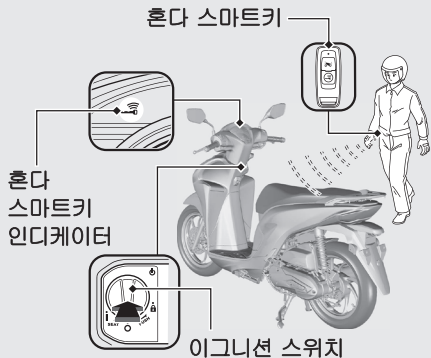

이그니션 스위치를 잠그려면

- 1 이그니션 스위치를 SEAT, ○ (Off) 또는 **🔒** (LOCK) 위치로 돌립니다.
- 2 다음 중 하나를 수행하여 이그니션 스위치를 잠급니다.
 - 혼다 스마트키를 소지하고 작동 범위를 벗어납니다. ➡ 31페이지
 - 이그니션 스위치를 누릅니다.
 - 이그니션 스위치를 **I** (On)에서 SEAT, ○ (Off) 또는 **🔒** (LOCK) 위치로 돌린 후 약 20초간 기다립니다.
 - 혼다 스마트키 시스템을 비활성화 상태로 전환합니다. ➡ 30페이지

혼다 스마트키 시스템 (계속)

- 3 혼다 스마트키 인디케이터가 꺼지고 방향 지시등이 한 번 깜박이는지 확인합니다. 이는 이그니션 스위치가 잠겼음을 의미합니다.

II V, III V, VII V, VIII V, IX V형

이때 버저도 함께 울립니다.

- ▶ **II V, III V, VII V, VIII V, IX V형**

버저음은 취소할 수 있습니다.

➡ 37페이지

혼다 스마트키 시스템이 제대로 작동하지 않는 경우 ➡ 101페이지

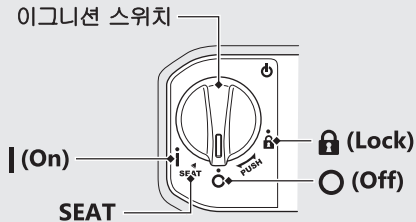

차량을 떠날 때에는 반드시 이그니션 스위치가 **○ (Off)** 또는 **🔒 (Lock)** 위치인지 확인합니다.

이그니션 스위치가 **SEAT** 위치에 잠겨 있으면 한 번만 **○ (Off)** 위치로 돌릴 수 있습니다.

이그니션 스위치가 **○ (Off)** 위치에 잠겨 있으면 스티어링을 잠글 수 없습니다. 스티어링을 잠그려면 이그니션 스위치를 잠금 해제하십시오.

이그니션 스위치가 잠금/잠금 해제 상태일 때 버저음 전환

II V, III V, VII V, VIII V, IX V항

활성화

- 1 **○** 혼다 스마트키 시스템을 비활성화합니다.
➡ 30페이지
- 2 **ON/OFF** 버튼을 살짝 누릅니다. 빨간색 혼다 스마트키 LED가 켜집니다.
- 3 **○** 빨간색 LED가 켜져 있는 상태에서 응답 버튼을 누릅니다.
 ▶ 버저음이 올바르게 활성화되면 빨간색 LED가 깜박이기 시작합니다.

비활성화

- 1 **○** 혼다 스마트키 시스템을 비활성화합니다.
➡ 30페이지
- 2 **ON/OFF** 버튼을 살짝 누릅니다. 빨간색 혼다 스마트키 LED가 깜박입니다.
- 3 **○** 빨간색 LED가 깜박이는 상태에서 응답 버튼을 누릅니다.
 ▶ 버저음이 올바르게 해제되면 빨간색 LED가 깜박임을 멈추고 계속 켜진 상태로 유지됩니다.

응답 시스템

U, V, VI V형 제외

응답 시스템은 차량 위치를 찾기 위한 장치입니다.

이모빌라이저 작동 중 이그니션 스위치가 **○ (Off)** 또는 **🔒 (Lock)** 위치일 때 혼다 스마트키의 응답 버튼을 누르면 방향 지시등이 켜져서 차량의 위치를 알립니다.

II V, III V, VII V, VIII V, IX V형

이때 버저도 함께 울립니다.

응답 시스템은 저강도 전파를 이용하기 때문에 심박조율기와 같은 의료 장비에 영향을 미칠 수 있습니다.

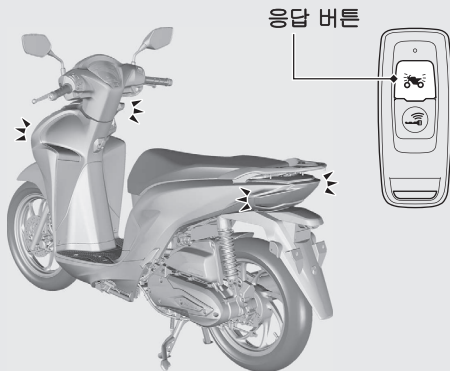

작동

혼다 스마트키의 응답 버튼을 누릅니다.

- ▶ 이그니션 스위치가 **I (On)** 위치이면 응답 시스템 기능이 작동하지 않습니다.

이그니션 스위치를 10일 이상 **O (Off)** 또는 **L (Lock)** 위치에 두면 응답 시스템이 더는 작동하지 않습니다. 시스템이 활성화되고 응답 버튼을 눌러 차량이 신호를 수신하면 시스템 작동이 10일간 연장됩니다. 시스템을 리셋하려면 이그니션 스위치를 **I (On)** 위치로 한 번 돌립니다.

- ▶ 이그니션 스위치 잠금해제 방법 **→ 34페이지**

차량의 배터리가 약하면 응답 시스템 기능이 작동하지 않을 수 있습니다.

응답 버저 음량 조절

II V, III V, VII V, VIII V, IX V

버저 음량은 세 가지를 선택할 수 있습니다.

- 1 혼다 스마트키 시스템이 활성화되어 있는지 확인하십시오. **→ 30페이지**

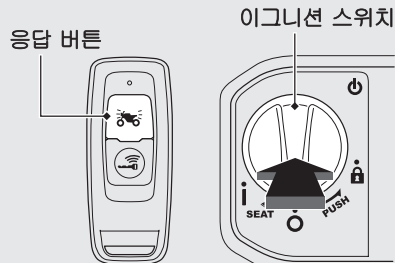

- 2 이그니션 스위치를 눌러 혼다 스마트키 시스템 인증을 진행합니다. **→ 34페이지**
 - ▶ 혼다 스마트키 인디케이터가 켜집니다.

응답 시스템 (계속)

- ③ 혼다 스마트키 인디케이터가 켜져 있을 때 4초 이상 이그니션 스위치를 누릅니다.

 - ▶ 혼다 스마트키 인디케이터가 깜박이기 시작합니다.
- ④ 혼다 스마트키 인디케이터가 깜박이는 동안 이그니션 스위치를 누릅니다.

 - ▶ 혼다 스마트키 인디케이터가 깜박이다가 계속 켜집니다.
 - ▶ 약 5초 동안 이그니션 스위치를 누르지 않으면 혼다 스마트키 인디케이터가 깜박임을 멈추고 버저가 1회 울리고 이 모드가 취소됩니다. 이 경우 ② 단계로 돌아가 절차를 다시 시작합니다.
- ⑤ 다음 절차를 3회 반복합니다.
 혼다 스마트키의 응답 버튼을 2회 누르고 이그니션 스위치를 1회 누릅니다.

 - ▶ 응답 버튼을 누르면 혼다 스마트키 LED가 켜집니다. 버튼을 다시 누르기 전에 LED가 꺼졌는지 확인하십시오.
- ▶ 1분 동안 응답 버튼이나 이그니션 스위치를 누르지 않으면 혼다 스마트키 인디케이터가 깜박이기 시작하고 버저가 1회 울리고 이 모드가 해제됩니다. 이 경우 ② 단계로 돌아가 절차를 다시 시작합니다.
- ⑥ 응답 버튼을 눌러 세 단계의 음량 레벨 중 하나를 선택합니다. 설정하는 동안 혼다 스마트키 인디케이터가 켜집니다.
- ⑦ 혼다 스마트키 인디케이터가 깜박이기 시작하고 버저가 1회 울릴 때까지 약 10초 동안 기다립니다. 이제 음량이 설정되었습니다.

 - ▶ 혼다 스마트키 인디케이터가 깜박임을 시작하기 전에 약 2초 동안 이그니션 스위치를 누르고 있어도 음량이 설정됩니다.

I 응답 버저음 패턴 변경

II V, III V, VII V, VIII V, IX V형

세 가지 버저음 패턴을 선택할 수 있습니다.

- 1 Honda 스마트키 시스템이 활성화되었는지 확인하십시오. ➡ 30페이지

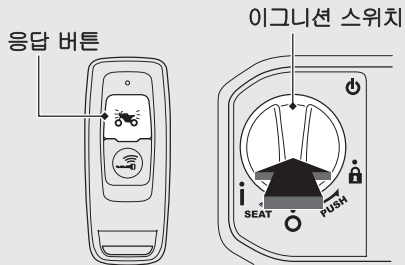

- 2 이그니션 스위치를 눌러 Honda 스마트키 시스템을 인증합니다. ➡ 34페이지
 - ▶ Honda 스마트키 인디케이터가 켜집니다.

- 3 Honda 스마트키 인디케이터가 켜져 있을 때 4초 이상 이그니션 스위치를 누릅니다.
 - ▶ Honda 스마트키 인디케이터가 깜박이기 시작합니다.
- 4 Honda 스마트키 인디케이터가 깜박이는 동안 이그니션 스위치를 누릅니다.
 - ▶ Honda 스마트키 인디케이터가 깜박이다가 계속 켜집니다.
 - ▶ 약 5초 동안 이그니션 스위치를 누르지 않는다면 Honda 스마트키 인디케이터가 깜박임을 멈추고 버저가 1회 울리고 이 모드가 취소됩니다. 이 경우 2 단계로 돌아가 절차를 다시 시작합니다.
- 5 다음 절차를 3회 반복합니다.
 - Honda 스마트키의 응답 버튼을 3회 누르고 이그니션 스위치를 1회 누릅니다.

응답 시스템 (계속)

- ▶ 응답 버튼을 누르면 혼다 스마트키 LED가 켜집니다. 버튼을 다시 누르기 전에 LED가 꺼졌는지 확인하십시오.
 - ▶ 1분 동안 응답 버튼이나 이그니션 스위치를 누르지 않으면 혼다 스마트키 인디케이터가 깜박이기 시작하고 버저가 1회 울리고 이 모드가 해제됩니다. 이 경우 ② 단계로 돌아가 절차를 다시 시작합니다.
- ⑥ 응답 버튼을 눌러 세 가지 버저음 패턴 중 하나를 선택합니다. 설정하는 동안 혼다 스마트키 인디케이터가 켜집니다.
- ⑦ 혼다 스마트키 인디케이터가 깜박이기 시작하고 버저가 1회 울릴 때까지 약 10초 동안 기다립니다. 버저음 패턴이 설정됩니다.
- ▶ 혼다 스마트키 인디케이터가 깜박임을 시작하기 전에 약 2초 동안 이그니션 스위치를 누르고 있어도 버저음 패턴이 설정됩니다.

일시적 무음 모드

II V, III V, VII V, VIII V, IX V형

임시 무음 모드를 통해 응답 버저음을 바로 끌 수 있습니다.

작동:

응답 버튼을 약 2초간 누르고 있으면 혼다 스마트키 LED가 빨간색으로 바뀝니다.

해제:

응답 버튼을 다시 약 2초간 누르고 있으면 혼다 스마트키의 LED가 녹색으로 바뀝니다.

리어 브레이크 잠금

엔진 시동을 걸어 워밍업하는 동안 리어 브레이크 잠금이 적용되어 있어야 합니다.

잠금

리어 브레이크 레버를 당기고 리어 브레이크 잠금 레버를 설정합니다.

- ▶ 리어 브레이크가 제대로 조정되지 않으면 리어 브레이크 잠금이 작동하지 않습니다.

➡ 85페이지

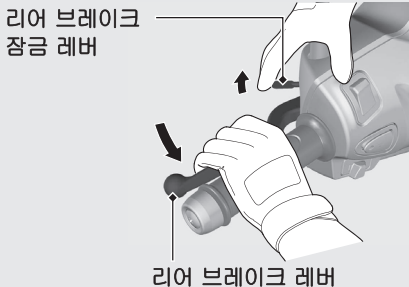

잠금해제

리어 브레이크 레버를 당깁니다.

- ▶ 주행하기 전에 리어 브레이크 잠금이 완전히 해제되어 리어 휠에 끌림이 없는지 확인하십시오.



공회전 정지 시스템

공회전 정지 시스템은 교차로에서 신호 대기 중인 경우와 같이 멈춰있는 동안 연료 소모와 소음을 줄이기 위해 설계된 기능입니다.

공회전 정지 시스템 켜기 또는 끄기

공회전 정지 스위치를 사용하여 공회전 정지 시스템을 켜거나 끕니다.

• ON: (A) (공회전 정지)

- ▶ 주행 중에 공회전 정지 시스템이 엔진을 정지할 준비가 되면 공회전 정지 인디케이터가 켜집니다. 공회전 정지 시스템에 의해 엔진이 정지되면 공회전 정지 인디케이터가 깜박입니다.

• OFF: (A) (공회전)

- ▶ 공회전 정지 시스템이 꺼지면 공회전 정지 인디케이터가 켜지지 않습니다.

공회전 정지 시스템 작동

공회전 정지 스위치가 (A) (공회전 정지) 위치일 때 다음 요건이 충족되면 공회전 정지 시스템이 엔진을 정지할 준비가 되고 공회전 정지 인디케이터가 켜집니다.

- 시동 버튼으로 엔진 시동을 겁니다.
- 엔진을 충분히 워밍업합니다.
- 10 km/h(6 mph) 이상의 속도로 차량을 주행합니다.

공회전 정지 인디케이터가 켜지지 않음:

➔ 98페이지

공회전 정지 스위치

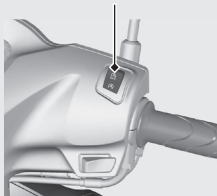

공회전 정지 인디케이터

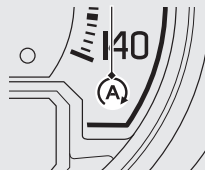

공회전 정지 시스템에 의해 엔진 정지
공회전 정지 인디케이터가 켜진 상태에서 스로틀을 완전히 닫고 차량을 정지시키면 엔진이 정지하고 공회전 정지 인디케이터가 깜박입니다.

- ▶ 공회전 정지 시스템에 의해 엔진이 정지되면 헤드라이트가 어두워집니다.
- ▶ 공회전 정지 시스템에 의해 엔진이 정지될 때 공회전 정지 스위치를 눌러  (공회전) 위치로 전환하면 공회전 정지 시스템이 취소됩니다. 스로틀을 열어도 다시 엔진 시동이 걸리지 않습니다.

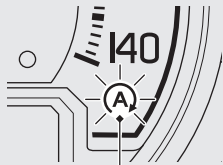

공회전 정지 인디케이터

공회전 정지 시스템 안전 주의사항
공회전 정지 인디케이터가 깜박이는 동안에는 차량을 두고 자리를 떠나지 마십시오. 차량을 두고 자리를 떠날 때에는 항상 이그니션 스위치를 **○ (Off)** 위치로 돌리십시오.

- ▶ 스로틀을 열면 갑자기 엔진 시동이 걸릴 수 있습니다.

공회전 정지 인디케이터가 켜진 상태에서 엔진이 공회전 정지 시스템에 의해 정지되지 않음: 

참조

공회전 정지 시스템으로 오랫동안 멈춰있으면 배터리가 방전될 수 있습니다.

공회전 정지 시스템 (계속)

엔진 재시동

공회전 정지 인디케이터가 깜박이는지 확인한 다음 스로틀을 엽니다.

- ▶ 인디케이터가 깜박이지 않으면 스로틀을 열어도 공회전 정지 시스템으로 다시 엔진 시동을 걸 수 없습니다.
- ▶ 공회전 정지 시스템에 의해 엔진이 정지될 때 사이드 스탠드를 작동하면 깜박이던 공회전 정지 인디케이터가 꺼지거나 깜박이지 않고 켜진 상태를 유지합니다. 그러면 스로틀을 열어도 다시 엔진 시동이 걸리지 않습니다.

■ 스로틀이 열린 경우에도 엔진 시동이 걸리지 않음: ➡ 100페이지

참조

공회전 정지 시스템에 의해 엔진이 정지해도 헤드라이트는 계속 켜져 있습니다. 배터리가 방전되면 엔진 시동을 다시 걸지 못할 수 있습니다.

배터리가 약할 경우 공회전 정지 스위치를  (공회전)으로 전환하여 공회전 정지 시스템을 사용하지 마십시오. 딜러에 문의하여 배터리를 점검하십시오.

점검유지 주기표에 따라 딜러에 배터리 점검을 의뢰합니다.

■ 점검유지 주기표: ➡ 62페이지

엔진 시동

냉간/온간 시동과 관계없이 다음 절차에 따라 엔진 시동을 겁니다.

이 차량에는 사이드 스탠드 이그니션 차단 시스템이 장착되어 있습니다.

- ▶ 사이드 스탠드가 내려져 있으면 엔진 시동이 걸리지 않습니다.
- ▶ 엔진 작동 중 사이드 스탠드를 내리면 자동으로 엔진 시동이 꺼집니다.

U, V, VI V형 제외

이 차량에는 혼다 스마트키 시스템이 장착되어 있습니다. 차량을 주행할 때는 항상 혼다 스마트키를 소지하십시오. ➡ 31페이지

이그니션 스위치가 **I (On)** 위치일 때 차량 엔진이 정지되면 특정 시간이 지난 후 또는 인증 범위를 벗어난 이후 인증이 비활성화됩니다. 시동 절차의 **②** 및 **③** 단계를 수행하여 엔진 시동을 다시 겁니다.

- ▶ 공회전 정지 시스템에 의해 차량 엔진이 정지되는 경우 인증이 비활성화되지 않습니다.

참조

- 5초 내에 엔진 시동이 걸리지 않으면 이그니션 스위치를 **○ (Off)** 위치로 돌리고 10초간 기다렸다가 배터리 전압이 회복되면 다시 엔진 시동을 겁니다.
- 장시간 고속으로 공회전하고 회전 속도를 올리면 엔진과 배기 시스템이 손상될 수 있습니다.
- 차량이 전복되면 반드시 이그니션 스위치를 **○ (Off)** 위치로 먼저 돌린 다음 차량을 주의 깊게 검사하십시오.

KO형 제외

고도가 2,500m(8,000피트) 이상인 지역에서 차량을 주행하려는 경우 혼다 딜러에 문의하십시오.

참조

출발 지점보다 고도가 2,000m(6,500피트) 높거나 낮은 장소로 차량을 수송하는 경우 새 고도에서 엔진 성능이 충분하지 않을 수 있습니다. 차량을 수송하기 전에 혼다 딜러에 문의하십시오.

엔진 시동 (계속)

- ① 센터 스탠드로 차량을 세웁니다.
- ② 리어 브레이크 레버를 당긴 후 리어 브레이크 잠금 레버를 설정하여 리어 휠을 잠급니다.
 - ▶ 스타터 모터는 리어 브레이크 레버를 당기고 사이드 스탠드를 올린 경우에만 작동합니다.

리어 브레이크 잠금 레버



- ③ 이그니션 스위치를 (On) 위치로 돌립니다.

U, V, VI V형 제외

- ▶ 이그니션 스위치 잠금 해제 방법.

➔ 34페이지

다음 사항을 확인하십시오.

- PGM-FI 기능불량 표시등(MIL) 꺼짐

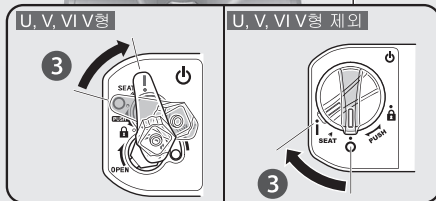
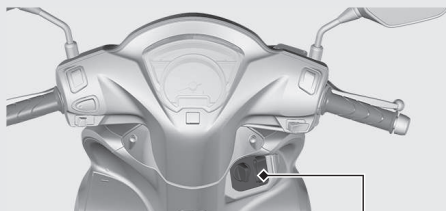

- 4** 스로틀을 완전히 닫은 상태에서 시동 버튼을 누릅니다.
엔진 시동이 걸리면 바로 시동 버튼에서 손을 뗍니다.

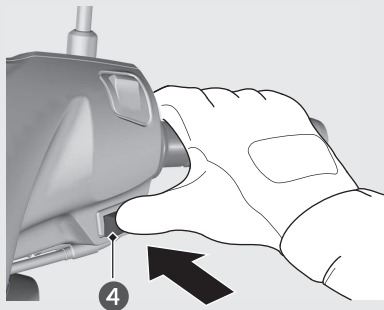

엔진 시동이 걸리지 않는 경우:
스로틀을 약간 엽니다(유격 없이 약 3 mm (0.1 in)).

유격 없이 약 3mm(0.1 in)

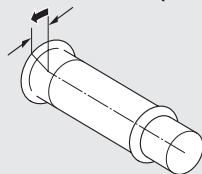

엔진 시동이 걸리지 않는 경우:

- ① 스로틀을 완전히 열고 시동 버튼을 5초간 누릅니다.
- ② 정상적인 시동 절차를 따릅니다.
- ③ 엔진 시동 후 공회전 상태가 불안정할 경우 스로틀을 약간 엽니다.
- ④ 엔진 시동이 걸리지 않으면 10초간 기다렸다가 ① ~ ③ 단계를 다시 수행합니다.

엔진 시동이 걸리지 않는 경우 ➡ 93페이지

주행

차량 시동

① 차량을 센터 스탠드 앞쪽으로 밀니다.

▶ 리어 브레이크를 잠급니다.

▶ 스로틀을 닫아 둡니다.

사이드 스탠드와 센터 스탠드가 올려져 있는지 확인합니다.

② 차량에 올라탑니다.

▶ 한 발은 땅에 딛고 왼쪽에서 차량에 올라탑니다.

③ 리어 브레이크 잠금을 해제합니다.

④ 가속 및 감속합니다.

가속: 스로틀을 천천히 엽니다.

감속: 스로틀을 닫습니다.

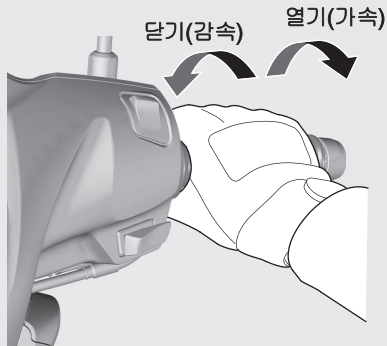

제동

스로틀을 닫고 프런트 브레이크 및 리어 브레이크를 함께 작동합니다. 주행 중에는 브레이크 잠금을 사용하지 마십시오.

휠이 잠겨 차량 제어가 어려워질 수 있습니다.



리어 브레이크 레버

프런트 브레이크 레버

연료 보충

연료 유형: 무연 휘발유만 사용

KO, U형

연료 옥탄가: 이 차량은 RON(Research Octane Number) 91 이상을 사용하도록 설계되었습니다.

KO, U형 제외

연료 옥탄가: 이 차량은 RON(Research Octane Number) 92 이상을 사용하도록 설계되었습니다.

탱크 용량: 4.9 L(1.29 US gal, 1.08 Imp gal)

연료 보충 및 연료 지침 ➡ 12페이지

연료 주입구 캡 열기

- 1 시트를 엽니다. ➡ 55페이지
- 2 연료 주입구 캡을 시계 반대 방향으로 끝까지 돌려 분리합니다.



필터 넥 하단 끝 이상으로 연료를 주입하지 마십시오.

연료 주입구 캡 닫기

- ① 연료 주입구 캡을 시계 방향으로 돌려 끼운 후 단단히 조입니다.
 - ▶ 연료 주입구 캡과 연료 탱크의 화살표가 맞춰진 상태인지 확인하십시오.
- ② 시트를 닫습니다.

경고

휘발유는 가연성 및 폭발성이 매우 높습니다. 연료를 취급할 때 화상 또는 중상을 입을 수 있습니다.

- 엔진 시동을 끄고 열기, 스파크 및 불꽃을 멀리 하십시오.
- 연료는 반드시 실외에서 취급하십시오.
- 흐른 연료는 즉시 닦아내십시오.

액세서리 소켓

KO, U, V, VI V형 제외

액세서리 소켓은 시트 아래 센터
컴파트먼트에 있습니다. ➡ 55페이지

액세서리 장치의 사용은 사용자의
책임입니다. 어떠한 경우에도 혼다는
액세서리 장치의 사용으로 인한 손상에 대해
책임을 지지 않습니다.
커버를 열어 소켓에 접근합니다. 정격 용량은
12W(12V, 1A)입니다.

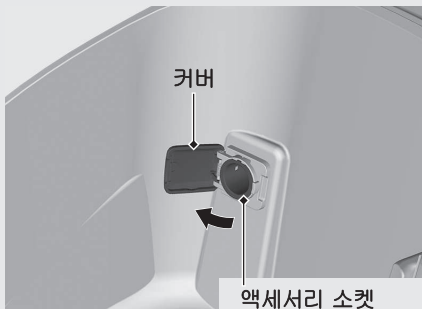

- ▶ 배터리가 약화(또는 고갈)되지 않도록 소켓 전원을 이용하는 동안 계속 엔진을 작동시킵니다.
- ▶ 소켓을 사용하는 동안에는 헤드라이트를 로우 빔으로 설정합니다. 그렇지 않으면 배터리가 고갈되거나 소켓이 손상될 수 있습니다.
- ▶ 소켓에 이물질이 유입되지 않도록 소켓을 사용하지 않을 때는 커버를 닫아 두십시오.

참조

- 발열 액세서리나 부적격 액세서리를 사용하면 소켓이 손상될 수 있습니다.
- 소켓을 세차 시나 그 밖의 젖은 상태에서 사용하지 마십시오. 소켓이 손상될 수 있습니다.

보관함

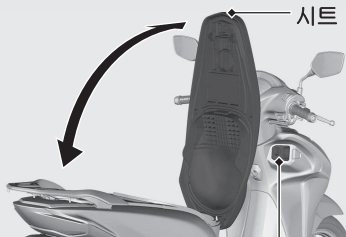

시트

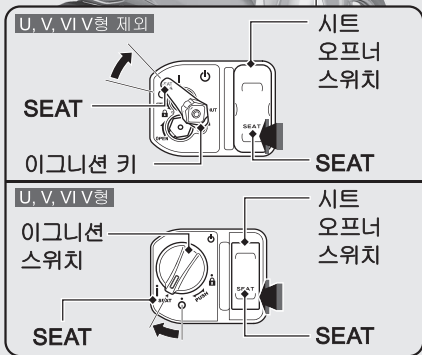

시트 열기

1 핸들바를 정면을 향하도록 돌립니다.

2 U, V, VI V형

이그니션 키를 꽂은 후 SEAT 위치로 돌립니다.

U, V, VI V형 제외

이그니션 스위치를 SEAT 위치로 돌립니다.

▶ 이그니션 스위치 잠금해제 방법

➔ 34페이지

3 시트 오프너 스위치의 SEAT 쪽을 누릅니다.

4 시트를 엽니다.

시트 닫기

시트를 닫고 잠길 때까지 후면부를 밑으로 누릅니다. 시트를 살짝 위로 당겨 시트가 단단히 고정되었는지 확인합니다.

리어 시트 아래 보관함에 키를 넣은 채 잠그지 않도록 주의하십시오.

보관함 (계속)

헬멧 홀더

헬멧 홀더는 시트 아래에 있습니다.

- ▶ 헬멧 홀더는 주차 시에만 사용하십시오.

헬멧 홀더

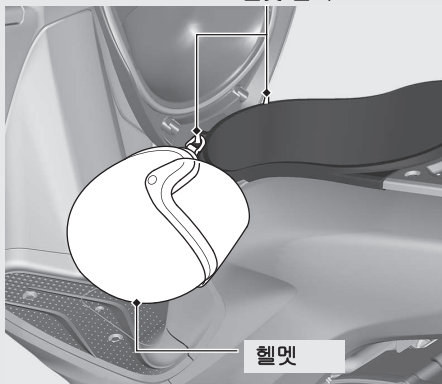

⚠ 경고

헬멧을 홀더에 걸고 주행할 경우 차량의 안전한 작동을 방해하여 중상을 입거나 사망에 이를 수 있는 충돌 사고가 발생할 수 있습니다.

헬멧 홀더는 주차 시에만 사용하십시오. 헬멧을 홀더에 고정된 상태로 주행하지 마십시오.

헬멧을 센터 컴파트먼트에 보관할 수 있습니다.

헬멧 앞면이 앞을 향하도록 넣으십시오.

- ▶ 일부 헬멧은 크기나 디자인 때문에 보관함에 맞지 않을 수 있습니다.

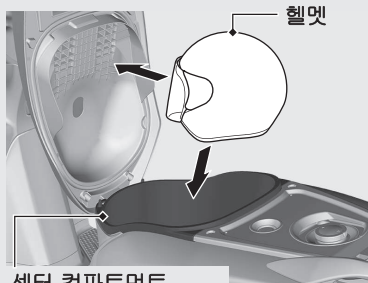

센터 컴파트먼트

최대 중량 한도를 초과하지 마십시오.

최대 중량: 10kg(22lb)

- ▶ 가연성 물품이나 열 손상되기 쉬운 물품을 보관하지 마십시오.
- ▶ 귀중품 또는 깨지기 쉬운 물품은 보관하지 마십시오.

문서 가방

문서 가방은 시트 뒤쪽의 문서 보관함에 있습니다.

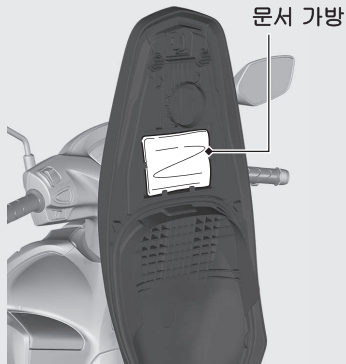

보관함 (계속)

공구

공구는 센터 컴파트먼트에 있습니다.



쇼핑 후크

쇼핑 후크는 핸들바 아래에 있습니다.

- ▶ 차량 밖으로 빠져 나오거나 발을 움직이는데 방해가 되는 큰 짐은 매달지 마십시오.



내부 포켓

내부 포켓은 핸들바 아래에 있습니다.



쇼핑 후크와 내부 포켓의 최대 허용 하중은 1.5 kg(3.3 lb)입니다.

리어 캐리어

최대 중량 한도를 초과하지 마십시오.

최대 중량: 3 kg(6.6 lb)

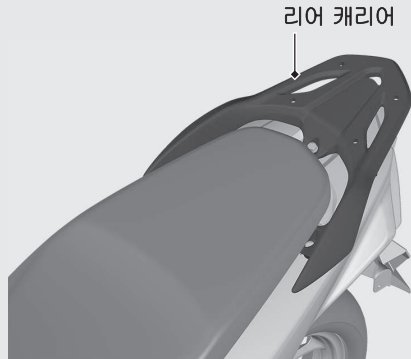

점검유지

정비 전에 먼저 "점검유지의 중요성"과 "점검유지 기본사항"을 주의 깊게 읽으시기 바랍니다.
정비 데이터는 "제원"을 참조하십시오.

점검유지의 중요성	61페이지
점검유지 주기표	62페이지
점검유지 기본사항	65페이지
공구	75페이지
바디 부품 분리 및 장착	76페이지
배터리	76페이지
배터리 커버	77페이지
배터리 뚜껑	78페이지
클립	79페이지
엔진 오일	80페이지
브레이크	82페이지
사이드 스탠드	88페이지
스로틀	89페이지

기타 교체	90페이지
혼다 스마트키 배터리 교체	90페이지

점검유지의 중요성

차량의 올바른 점검유지는 운전자의 안전과 자산을 보호하고 최대 성능을 유지하고 고장을 방지하며 공기 오염을 줄이기 위해 매우 중요합니다. 점검유지는 운전자의 책임입니다. 주행하기 전에 항상 차량을 검사하고 점검유지 주기표에 명시된 정기 점검을 해야 합니다.

➡ 62페이지

⚠ 경고

차량을 제대로 정비하지 않거나 주행 전에 문제를 해결하지 않을 경우 중상이나 사망으로 이어지는 충돌 사고가 발생할 수 있습니다.

항상 이 사용설명서의 검사 및 점검유지 권장 사항과 주기표를 준수하십시오.

점검유지 안전

작업을 시작하기 전에 반드시 점검유지 지침을 읽고 필요한 도구, 부품, 기술을 갖추어야 합니다. 점검유지를 수행하는 동안 발생할 수 있는 모든 위험에 대해 경고할 수는 없습니다. 해당 작업을 직접 수행할지 여부는 본인만 결정할 수 있습니다.

점검유지를 수행할 때는 다음 지침을 준수하십시오.

- U, V, VI V형 엔진을 정지시키고 키를 뺍니다.
- U, V, VI V형 제외 엔진을 정지시키고 이그니션 스위치를 ○ (Off) 위치로 돌립니다.
- 단단하고 평평한 지면에 차량을 주차한 후 사이드 스탠드, 센터 스탠드 또는 메인터넌스 스탠드로 지지합니다.
- 화상을 입을 수 있으므로 정비 전에 엔진, 머플러, 브레이크, 기타 고온 부품을 냉각시킵니다.
- 필요한 경우에만 환기가 잘되는 장소에서 엔진을 가동합니다.

점검유지 주기표

점검유지 주기표는 안전, 성능, 올바른 배출 제어를 보장하는 데 필요한 점검유지 요건을 명시합니다.

점검유지 작업은 올바른 기술 교육을 받고 자격을 갖춘 기술자들이 혼다의 표준과 제원에 따라 수행해야 합니다. 혼다 딜러는 이러한 요건을 모두 충족합니다. 차량을 제대로 정비할 수 있도록 점검유지에 관한 정확한 기록을 보관하십시오.

점검유지를 수행하는 이는 반드시 이 기록을 작성해야 합니다.

지정된 모든 점검유지는 일반 소유자 작동 비용으로 간주되어 딜러에서 청구합니다. 모든 영수증을 보관하십시오. 차량을 매각하는 경우에는 차량과 함께 이들 영수증도 새 소유자에게 인도해야 합니다.

정기 점검유지를 마칠 때마다 혼다 딜러에서 시험 도로 주행을 하기를 권장합니다.

항목	주행 전 점검 ▶ 65페이지	주기 *1								연례 점검	정기 교체	참조 페이지
		× 1,000 km	1	6	12	18	24	30	36			
		× 1,000 mi	0.6	4	8	12	16	20	24			
연료 라인	🔧			I	I	I	I	I	I	I		-
연료 레벨	I											52
스로틀 작동	🔧	I		I	I	I	I	I	I	I		89
에어 클리너 *2	🔧					R				R		-
크랭크케이스 브리더 *3				C	C	C	C	C	C	C		-
스파크 플러그				I	R	I	R	I	R			-
밸브 간극	🔧			I	I	I	I	I	I	I		-
엔진 오일		I		R	R	R	R	R	R	R	R	-
엔진 오일 스트레이너 스크린					C		C		C			-
엔진 공회전 속도	🔧		I	I	I	I	I	I	I	I		-
증발가스 배출 컨트롤 시스템	🔧					I			I			-
드라이브 벨트	🔧				I		R		I			-
최종 드라이브 오일 *4	🔧										2년	-
배터리	🔧			I	I	I	I	I	I	I		-

점검유지 레벨

🔧 : 중급. 필요한 공구와 기계 조작 기술을 갖추지 못한 경우에는 혼다 딜러에 정비를 의뢰할 것을 권장합니다.

해당 절차는 혼다 정비 설명서를 참조하십시오.

🔧 : 전문 기술. 안전을 위해 혼다 딜러에 차량 정비를 의뢰하십시오.

점검유지 범례

I : 검사(필요에 따라 세척, 조정, 윤활 또는 교체)

R : 교체

C : 세척

점검유지 주기표

항목	주행 전 점검 ▶ 65페이지	주기 *1								연례 점검	정기 교체	참조 페이지	
		× 1,000 km	1	6	12	18	24	30	36				
		× 1,000 mi	0.6	4	8	12	16	20	24				
브레이크액 *4	■			■	■	■	■	■	■	■	■	2년	82
브레이크 슈/패드 마모	■			■	■	■	■	■	■	■			83, 87
브레이크 시스템 (KO, U형 제외)	■		■	■	■	■	■	■	■	■			65
브레이크 시스템 (KO, U형)				■	■	■	■	■	■	■			65
브레이크 잠금 작동	🔧			■	■	■	■	■	■	■			43
헤드라이트 조정				■	■	■	■	■	■	■			-
라이트/흔	■												-
클러치 슈 마모	🔧				■			■		■			-
사이드 스탠드	■			■	■	■	■	■	■	■			88
서스펜션	🔧			■	■	■	■	■	■	■			-
너트, 볼트, 패스너 (KO, U형 제외)	🔧		■		■			■		■	■		-
너트, 볼트, 패스너 (KO, U형)	🔧				■			■		■	■		-
휠/타이어	🔧	■		■	■	■	■	■	■	■			72
스티어링 헤드 베어링	🔧				■			■		■	■		-

주:

- *1 : 오도미터 수치가 높을 때에는 여기에 지정된 주기로 반복하십시오.
- *2 : 울기 또는 먼지가 비정상적으로 많은 환경에서 주행할 경우에는 정비를 더 자주 하십시오.
- *3 : 우중에 또는 최대 스포드로 주행할 때는 정비를 더 자주 하십시오.
- *4 : 교체 작업에는 기계 조작 기술이 필요합니다.

주행 전 점검

안전한 주행을 보장하기 위해 주행 전 점검을 수행하고 발견한 문제를 모두 교정하는 것은 본인의 책임입니다. 주행 전 점검은 안전뿐만 아니라 차량 고장(타이어 펑크 등)으로 인한 불편을 방지하기 위한 필수 사항입니다.

차량에 타기 전에 점검해야 할 항목은 다음과 같습니다.

- 연료 레벨 - 필요 시 연료 탱크에 연료를 보충합니다. ➡ 52페이지
- 스로틀 - 모든 스티어링 위치에서 부드럽게 열리고 끝까지 닫히는지 점검합니다. ➡ 89페이지
- 엔진 오일 레벨 - 필요 시 엔진 오일을 보충합니다. 누출 여부를 점검합니다. ➡ 80페이지

- 브레이크 - 작동 상태를 점검합니다.
프런트: 브레이크액 레벨과 패드 마모를 점검합니다. ➡ 82페이지, ➡ 83페이지
리어: 슈 마모와 유격을 점검하여 필요한 경우 조정합니다. ➡ 84페이지, ➡ 87페이지
- 라이트 및 혼 - 라이트, 인디케이터 및 혼이 제대로 작동하는지 점검합니다.
- 사이드 스탠드 이그니션 차단 시스템 - 제대로 작동하는지 점검합니다. ➡ 88페이지
- 휠 및 타이어 - 상태와 공기압을 점검하여 필요한 경우 조정합니다. ➡ 72페이지

부품 교체

신뢰성과 안전을 위해 항상 혼다 순정 부품이나 이에 상응하는 부품을 사용하십시오.

KO, U형

컬러 부품을 주문할 때는 색상 라벨에 명시된 모델명, 색상, 코드를 확인하십시오.

색상 라벨은 시트 아래 센터 컴파트먼트에 부착되어 있습니다. ➡ 55페이지



⚠ 경고

혼다 순정품이 아닌 부품을 장착하면 차량 안전성이 저하되어 중상이나 사망으로 이어지는 충돌 사고가 발생할 수 있습니다.

항상 이 차량용으로 설계되고 인증된 혼다 순정 부품이나 이에 상응하는 부품을 사용하십시오.

배터리

이 차량에는 MF 방식 배터리가 장착되어 있습니다. 배터리 전해액 레벨을 점검하거나 증류수를 보충할 필요가 없습니다. 배터리가 더러워졌거나 부식된 경우에는 배터리 단자를 청소하십시오.

배터리 캡 실을 분리하지 마십시오. 충전 시 캡을 분리할 필요가 없습니다.

참조

MF 방식 배터리이므로 캡 스트립을 분리할 경우 영구적 손상을 입을 수 있습니다.

참조

배터리를 올바르게 폐기하지 않으면 환경과 건강에 유해할 수 있습니다. 현지 배터리 처리 규정을 항상 확인하십시오.

Ⅰ 비상 시 대처 방안

다음 중 하나라도 발생한 경우 즉시 의사의 진찰을 받으십시오.

- 전해액이 튀어 눈으로 들어간 경우:
 - ▶ 최소 15분간 찬물로 눈을 반복해서 씻어냅니다. 가압수를 사용하면 눈이 손상될 수 있습니다.
- 전해액이 튀어 피부에 닿은 경우:
 - ▶ 전해액이 묻은 옷을 벗고 물로 피부를 꼼꼼히 씻어냅니다.
- 전해액이 튀어 입안으로 들어간 경우:
 - ▶ 물로 입을 꼼꼼히 헹구고 삼키지 마십시오.

⚠ 경고

배터리는 정상 작동 중에 폭발성 수소가스를 생성합니다.

스파크 또는 불꽃으로 인해 배터리가 폭발할 수 있으며, 폭발력은 중상을 입거나 사망할 수 있을 정도로 강력합니다.

배터리 정비는 보호복 및 안면 보호구를 착용하고 작업하거나 전문 정비사에게 의뢰하십시오.

Ⅰ 배터리 단지 청소

1. 배터리를 분리합니다. ➡ 76페이지
2. 단자가 부식되기 시작하고 흰색 물질로 덮인 경우에는 온수로 세척하고 깨끗이 닦아냅니다.

3. 단자가 심하게 부식된 경우에는 와이어 브러시나 사포로 단자를 청소하고 연마합니다. 작업할 때는 안전경을 착용하십시오.

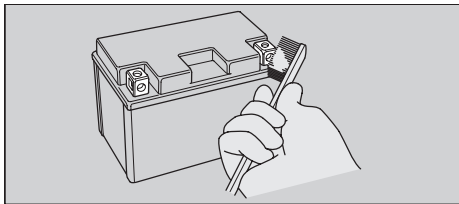

4. 청소를 마치면 배터리를 다시 장착합니다.

배터리는 수명이 한정되어 있습니다. 배터리 교체 시기에 대해서는 혼다 딜러에 문의하십시오. 배터리 교체 시에는 반드시 동일한 유형의 **MF** 배터리로 교체하십시오.

참조

혼다 순정품 이외의 전기 액세서리를 장착하면 전기 시스템에 과부하가 발생하여 배터리가 방전되고 시스템이 손상될 수 있습니다.

퓨즈

퓨즈는 차량의 전기 회로를 보호합니다. 차량의 전기 부품이 작동을 멈추면 퓨즈 단선을 확인하고 단선된 퓨즈를 교체합니다.

➡ 117페이지

Ⅰ 퓨즈 점검 및 교체

이그니션 스위치를 **○ (Off)** 위치로 돌려 퓨즈를 분리한 후 점검합니다. 퓨즈가 단선된 경우에는 동일한 정격의 퓨즈로 교체합니다. 퓨즈 정격은 "제원"을 참조하십시오.

➡ 135페이지

퓨즈 단선

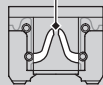

참조

매우 높은 정격의 퓨즈로 교체하면 전기 시스템이 손상될 위험이 높습니다.

점검유지 기본사항

퓨즈에 계속 문제가 발생하는 경우에는 전기적 결함일 수 있습니다. 혼다 딜러에서 차량을 점검받으십시오.

엔진 오일

주행 조건과 주행 시간에 따라 엔진 오일 소비량이 달라지고 오일 품질이 악화됩니다. 엔진 오일 레벨을 정기적으로 점검하여 필요한 경우 권장 엔진 오일을 추가합니다. 더러워진 오일이나 오래된 오일은 가능한 한 빨리 교체해야 합니다.

엔진 오일 선택

권장 엔진 오일은 "제원"을 참조하십시오.

135페이지

혼다 순정품이 아닌 엔진 오일을 사용하는 경우에는 오일이 다음 표준을 모두 충족하는지 라벨을 확인하십시오.

- JASO T 903 표준*1: MB
- SAE 표준*2: 10W-30
- API 등급*3: SG 이상

- *1. JASO T 903 표준은 4행정 모터사이클 엔진용 엔진 오일을 위한 지표로, MA 및 MB의 2개의 등급이 있습니다. 예를 들어, 다음 라벨은 MB 등급을 표시합니다.

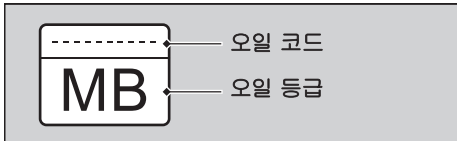

- *2. SAE 표준은 오일 점도에 따라 오일 등급을 분류합니다.
- *3. API 등급은 엔진 오일의 품질 및 성능 등급을 규정합니다. 원형 API 정비 기호에 "Energy Conserving" 또는 "Resource Conserving"이 표시되어 있지 않은 SG 이상의 오일을 사용하십시오.

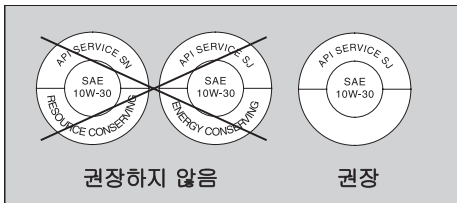

브레이크액

비상 시를 제외하고는 브레이크액을 보충하거나 교체하지 마십시오. 밀폐 용기에 든 신선한 브레이크액만을 사용하십시오. 브레이크액을 보충한 경우에는 최대한 빠른 시일 내에 혼다 딜러에서 브레이크 시스템을 점검받으십시오.

참조

브레이크액을 흘리면 플라스틱 표면이나 도장 표면이 손상될 수 있습니다.

흐른 브레이크액은 즉시 닦아낸 후 철저히 세척하십시오.

권장 브레이크액:

혼다 DOT 3 또는 DOT 4 브레이크액
또는 이에 상응하는 제품

크랭크케이스 브리더

우천 시 최대 스로틀로 주행할 때, 세차 후 또는 차량이 전복된 후에는 정비를 더 자주 하십시오. 드레인 튜브의 투명한 부분에 침전물이 보이면 정비를 해야 합니다.

드레인 튜브가 넘칠 경우 공기 필터가 엔진 오일로 오염되어 엔진 성능이 저하될 수 있습니다.

타이어(점검/교체)

Ⅰ 공기압 점검

타이어를 육안으로 점검하여 한 달에 한 번 이상 또는 타이어가 낮아진 듯한 때 공기압 게이지를 사용하여 공기압을 측정합니다. 공기압은 타이어가 차가울 때 점검해야 합니다.

Ⅰ 손상 여부 점검

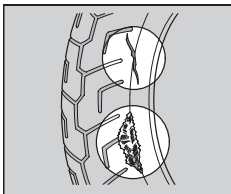

타이어 측면이나 트레드에 천이나 끈, 못이나 이물질이 박혀 타이어가 절단되었거나 베였거나 균열이 있는지, 그리고 타이어

측면이 이례적으로 불룩하게 튀어나왔는지도 점검합니다.

Ⅰ 비정상적인 마모 흔적 점검

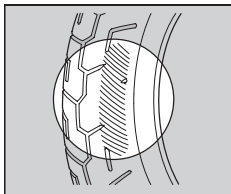

타이어 접지면에 비정상적으로 마모된 흔적이 있는지 점검합니다.

I 트레드 깊이 점검

트레드 마모 인디케이터를 점검합니다.
육안으로 확인되는 경우 즉시 타이어를
교체하십시오.

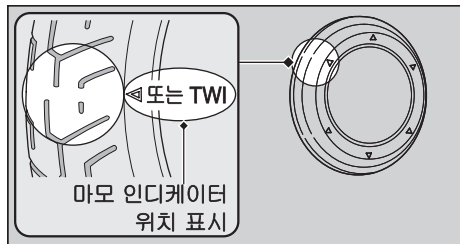

⚠ 경고

과도하게 마모되거나 공기압이 올바르지
않은 타이어로 주행할 경우 중상을
입거나 사망할 수 있는 충돌 사고가
발생할 수 있습니다.

이 사용설명서의 타이어 공기압 및
점검유지에 관한 모든 지침을 준수
하십시오.

흔다 딜러에 타이어 교체를 의뢰하십시오.
권장 타이어와 공기압은 "제원"을
참조하십시오. ➡ 134페이지
타이어를 교체할 때는 항상 다음 지침을
준수하십시오.

- 동일한 크기, 구조, 속도 등급 및 하중 범위의 권장 타이어 또는 이에 상응하는 타이어를 사용하십시오.
- 이 차량의 튜브리스 타이어 안에 튜브를 장착하지 마십시오. 열이 과도하게 축적되어 튜브가 파열될 수 있습니다.
- 이 차량에는 튜브리스 타이어만 사용하십시오. 림은 튜브리스 타이어용으로 설계되었으며 급가속 및 제동 시 튜브식 타이어는 림에서 미끄러져 타이어 공기압이 급감할 수 있습니다.

⚠ 경고

차량에 부적절한 타이어를 장착하면 핸들링과 안정성이 저하되어 중상이나 사망으로 이어지는 충돌 사고가 발생할 수 있습니다.

항상 이 사용설명서에서 권장하는 크기 및 형식의 타이어를 사용하십시오.

공구는 센터 컴파트먼트에 있습니다.

➔ 58페이지

제공된 공구를 사용하여 일부 도로변 수리, 경미한 조정 및 부품 교체를 수행할 수 있습니다.

- 스파크 플러그 렌치
- 표준/심자 드라이버
- 드라이버 손잡이

배터리

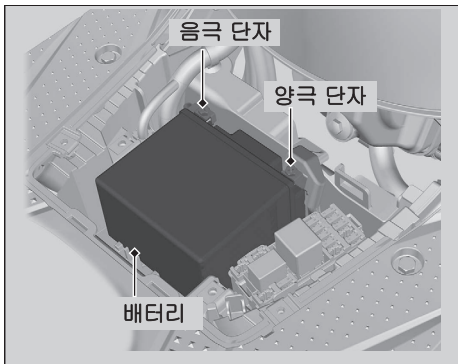

분리

이그니션 스위치가 **○ (Off)** 위치인지 확인합니다.

1. 배터리 커버를 분리합니다. ➤ 77페이지
2. 배터리에서 음극(⊖) 단자를 분리합니다.

3. 배터리에서 양극(⊕) 단자를 분리합니다.
4. 단자 너트가 떨어지지 않게 주의하면서 배터리를 분리합니다.

장착

분리의 역순으로 부품을 장착합니다. 항상 양극(⊕) 단자를 먼저 연결합니다. 볼트와 너트가 단단히 조여졌는지 확인합니다.

U, V, VI V형 제외

단자가 연결된 경우에는 이그니션 스위치를 누르지 않아도 혼다 스마트키 시스템이 인증될 수 있습니다. 이는 정상적인 현상입니다.

- 올바른 배터리 취급을 위해 "점검유지 기본사항" ➤ 65페이지 "배터리 소진" ➤ 109페이지를 참조하십시오.

배터리 커버

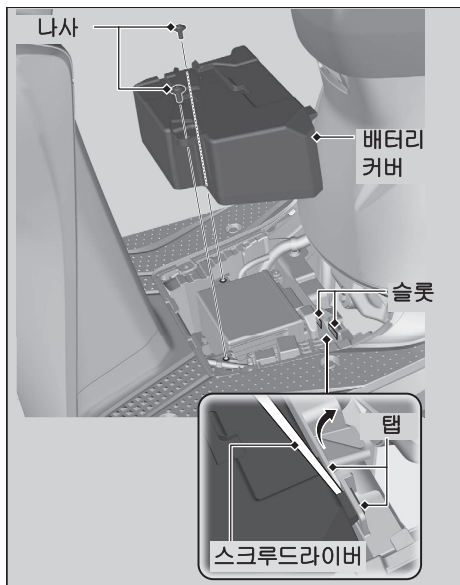

Ⅰ 분리

1. 배터리 뚜껑을 분리합니다. → 78페이지
2. 나사를 빼냅니다.
3. 일자 스크루드라이버로 간극을 늘려 슬롯에서 탭을 해제합니다.
4. 배터리 커버를 분리합니다.

Ⅱ 장착

분리의 역순으로 부품을 장착합니다.

배터리 뚜껑

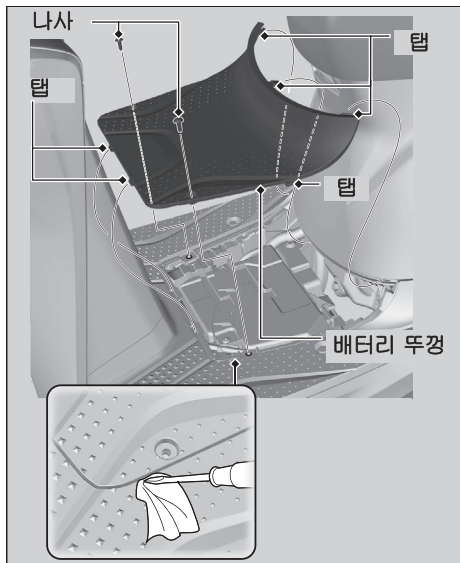

Ⅰ 분리

1. 나사를 빼냅니다.
2. 보호 천을 씌운 일자 스크루드라이버로 배터리 뚜껑을 분리합니다.

Ⅱ 장착

분리의 역순으로 부품을 장착합니다.

클립

Ⅰ 분리

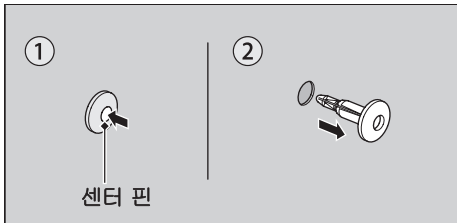

1. 센터 핀을 눌러 잠금을 해제합니다.
2. 클립을 당겨 구멍에서 빼냅니다.

Ⅱ 장착

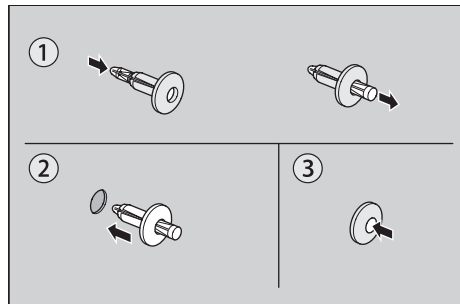

1. 센터 핀의 하단을 누릅니다.
2. 클립을 구멍에 끼웁니다.
3. 센터 핀을 눌러 클립을 잠급니다.

엔진 오일 점검

공회전 정지 스위치가 **A OFF** (공회전) 위치일 때 엔진 오일을 점검합니다.

1. 엔진의 냉간 시동 시에는 엔진을 3 ~ 5분간 공회전시킵니다.
2. 이그니션 스위치를 **○ (Off)** 위치로 돌리고 엔진을 정지한 다음 2 ~ 3분간 기다립니다.
3. 단단하고 평평한 지면에 차량을 센터 스탠드로 세웁니다.
4. 오일 주입구 캡/딥스틱을 분리하여 깨끗이 닦습니다.
5. 오일 주입구 캡/딥스틱이 안착할 때까지 끼워 넣되, 조이지 마십시오.
6. 오일 레벨이 오일 주입구 캡/딥스틱의 상한 표시와 하한 표시 사이에 있는지 확인합니다.
7. 오일 주입구 캡/딥스틱을 단단히 장착합니다.

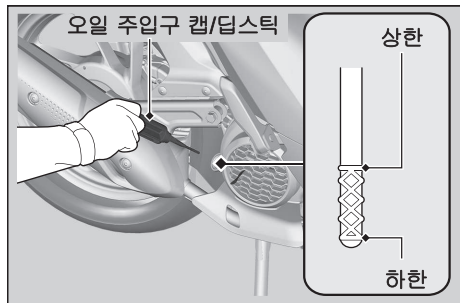

엔진 오일 보충

엔진 오일이 하한 표시 미만 또는 근처인 경우 권장 엔진 오일을 보충하십시오.

▶ 70페이지, ▶ 135페이지

1. 오일 주입구 캡/딥스틱을 분리합니다.
오일이 상한 표시에 도달할 때까지 권장 오일을 보충합니다.
 - ▶ 오일 레벨을 점검할 때는 단단하고 평평한 지면에서 차량을 센터 스탠드로 세웁니다.
 - ▶ 상한 표시를 초과하도록 보충하지 마십시오.
 - ▶ 오일 주입구에 이물질이 유입되지 않았는지 확인하십시오.
 - ▶ 흐른 오일은 즉시 닦아내십시오.
2. 오일 주입구 캡/딥스틱을 다시 단단히 장착합니다.

참조

오일을 과도하게 채우거나 불충분한 양의 오일로 작동하면 엔진이 손상될 수 있습니다. 서로 다른 브랜드와 등급의 오일을 혼합하지 마십시오.

권장 오일 및 오일 선택 지침은 "점검유지 기본 사항"을 참조하십시오. ▶ 70페이지

프런트 브레이크액 점검

1. 차량을 단단하고 평평한 지면에 똑바로 세웁니다.
2. 브레이크액 리저버가 수평 위치인지, 브레이크액 레벨이 하한 표시 이상인지 점검합니다.

리저버의 브레이크액 레벨이 하한 표시 미만이거나 브레이크 레버 유격이 지나친 경우에는 브레이크 패드의 마모 여부를 점검합니다.

브레이크 패드가 마모되지 않은 경우에는 누출 문제일 수 있습니다. 혼다 딜러에서 차량을 점검받으십시오.

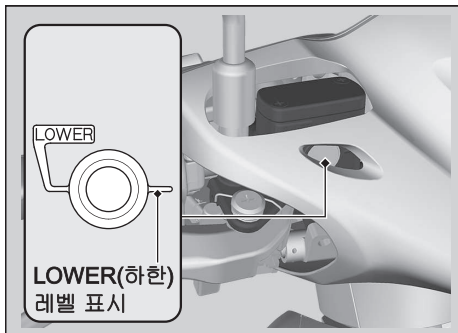

프런트 브레이크 패드 점검

브레이크 패드 마모 인디케이터의 상태를 점검합니다.

브레이크 패드가 인디케이터까지 마모된 경우에는 패드를 교체해야 합니다.

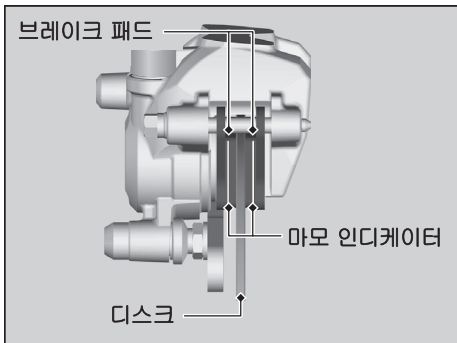

브레이크 캘리퍼 아래의 브레이크 패드를 검사합니다.

필요한 경우 혼다 딜러에 패드 교체를 의뢰하십시오.

항상 좌측 브레이크 패드와 우측 브레이크 패드를 동시에 모두 교체하십시오.

리어 브레이크 레버 유격 점검

1. 센터 스탠드로 차량을 세웁니다.
2. 브레이크가 걸리기 전까지 리어 브레이크 레버가 이동하는 거리를 측정합니다.

브레이크 레버 끝에서의 유격:
10 ~ 20 mm(0.4 ~ 0.8 in)

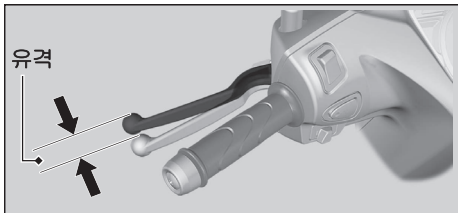

브레이크 케이블의 꼬임 또는 마모 흔적을 점검합니다. 필요한 경우 혼다 딜러에 교체를 의뢰하십시오.

시중에서 구할 수 있는 케이블 윤활유로 브레이크 케이블을 윤활하여 조기 마모와 부식을 방지합니다.

브레이크 암, 스프링 및 패스너가 양호한 상태인지 확인합니다.

리어 브레이크 레버 유격 조정

프런트 휠이 정면을 향하게 한 상태에서 브레이크 레버의 유격을 조정합니다. 유격을 조정할 때 조정 너트의 컷아웃이 브레이크 암 핀에 놓이는지 확인하십시오.

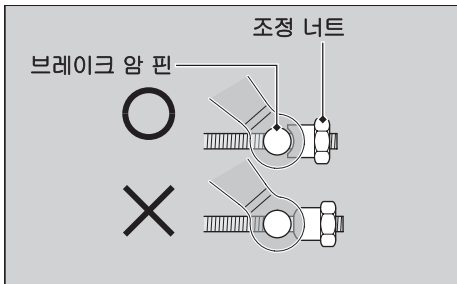

이 방법으로 적절한 조정이 불가능하면 혼다 딜러를 방문하십시오.

1. 리어 브레이크 조정 너트를 한 번에 반 바퀴씩 돌려 조정합니다.

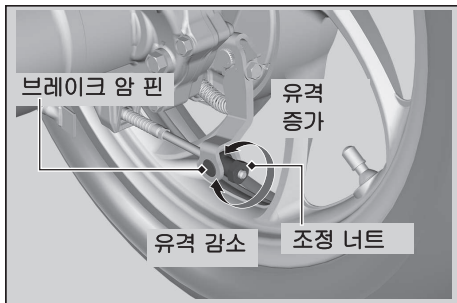

2. 브레이크를 여러 번 작동하고 브레이크 레버를 놓은 후에 휠이 자유롭게 회전하는지 점검합니다.

3. 브레이크 암을 눌러 리어 브레이크 조정 너트와 브레이크 암 핀 사이에 간극이 있는지 확인합니다.

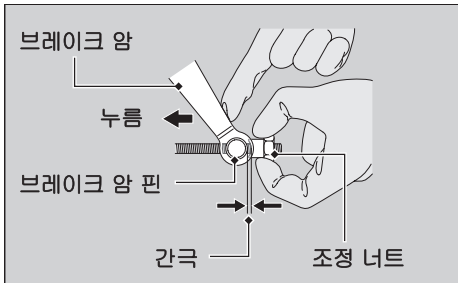

조정 후, 브레이크 레버의 유격을 확인합니다.

브레이크 암, 스프링 및 패스너가 양호한 상태인지 확인합니다.

참조

조정기를 한도 이상으로 돌리지 마십시오.

리어 브레이크 슈 마모 검사

리어 브레이크에는 브레이크 마모 인디케이터가 장착되어 있습니다.

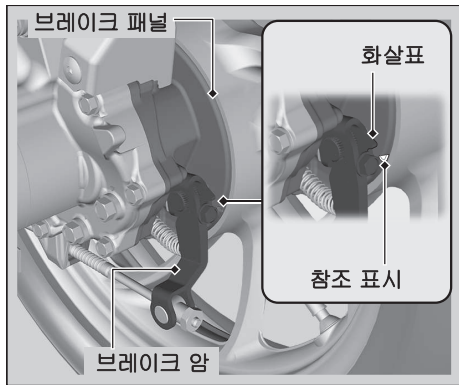

브레이크를 작동하면 브레이크 암에 부착된 화살표가 브레이크 패널의 참조 표시로 이동합니다. 최대 브레이크 작동 시 화살표와 참조 표시가 정렬되면 브레이크 슈를 교체해야 합니다. 이 정비를 하려면 혼다 딜러에 문의하십시오.

브레이크 정비가 필요하면 혼다 딜러를 방문하십시오. 혼다 순정 부품 또는 이와 동등한 품질의 부품만 사용하십시오.

사이드 스탠드 점검

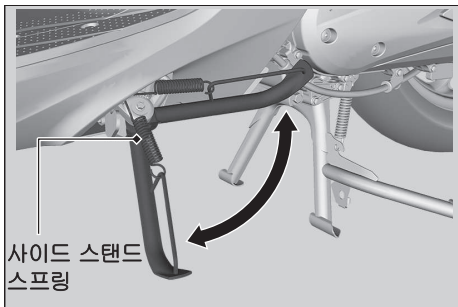

1. 단단하고 평평한 지면에 차량을 센터 스탠드로 세웁니다.
2. 사이드 스탠드가 부드럽게 작동하는지 점검합니다. 사이드 스탠드가 뻑뻑하거나 삐걱거리는 경우 피벗 부분을 청소하고 깨끗한 그리스로 피벗 볼트를 윤활합니다.
3. 스프링 손상이나 장력 상실 여부를 점검합니다.
4. 차량에 앉아서 사이드 스탠드를 올립니다.
5. 엔진 시동을 겁니다
6. 사이드 스탠드를 완전히 내립니다. 사이드 스탠드를 내리면 엔진이 정지해야 합니다. 엔진이 정지하지 않는 경우 혼다 딜러에게 차량 점검을 의뢰하십시오.

스로틀 점검

엔진을 끈 상태에서 스로틀이 모든 스티어링 위치에서 완전히 닫혔다가 완전히 열릴 때 원활하게 작동하는지, 스로틀 유격이 올바른지 점검합니다. 스로틀이 원활하게 움직이지 않거나 자동으로 닫히지 않는 경우, 또는 케이블이 손상된 경우에는 혼다 딜러에서 차량을 점검받으십시오.

스로틀 그립 플랜지의 유격:
2 ~ 6 mm(0.1 ~ 0.2 in)

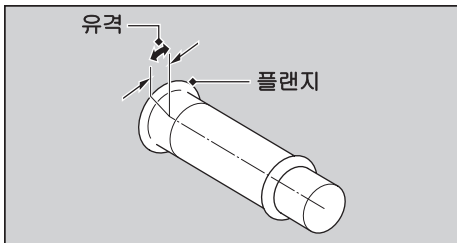

혼다 스마트키 배터리 교체

U, V, VI V형 제외

이그니션 스위치가 **I (On)** 위치에 있을 때 혼다 스마트키 인디케이터가 다섯 번 깜박이거나 작동 범위가 불안정해지면 가능한 한 빨리 배터리를 교체하십시오. 본 정비는 혼다 딜러에 문의하시는 게 좋습니다.

배터리 형식: CR2032H

1. 코인이나 일자드라이버를 보호용 천으로 덮고 슬릿 안에 삽입하여 상부 케이스를 분리합니다.
 - ▶ 코인이나 드라이버를 보호용 천으로 감싸 혼다 스마트키가 굽히지 않도록 하십시오.
 - ▶ 회로나 단자를 만지지 마십시오. 문제가 발생할 수 있습니다.
 - ▶ 방수 커버에 스크래치가 생기거나 먼지가 들어가지 않도록 주의하십시오.
 - ▶ 혼다 스마트키 본체를 강제로 분해하지 마십시오.

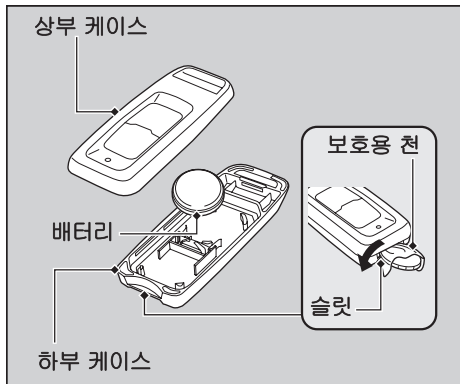

2. 음극(⊖)이 위로 향하게 하여 배터리를 신제품으로 교체합니다.
3. 원격 송신기의 두 부분을 다시 결합합니다.
 - ▶ 상부 케이스와 하부 케이스가 올바른 위치에 있는지 확인합니다.

⚠ 경고

화학적 화상 위험: 배터리를 삼키지 마십시오.

삼킬 경우 배터리가 심한 체내 화상 및 사망까지도 유발할 수 있습니다.

- 어린이의 손이 닿지 않는 곳에 두고 배터리 컴파트먼트를 확실히 닫아 둡니다.
- 배터리 컴파트먼트가 제대로 닫히지 않은 경우 제품 사용을 멈추고 어린이의 손이 닿지 않는 곳에 두십시오.
- 어린이가 배터리를 삼킨 경우 즉시 의사의 진찰을 받으십시오.

문제해결

엔진 시동이 걸리지 않음	93페이지
경고 인디케이터가 켜지거나 깜박임	94페이지
PGM-FI(프로그램 제어 방식의 연료 분사)	
기능불량 표시등(MIL)	94페이지
혼다 스마트키 인디케이터	95페이지
기타 경고 표시.....	97페이지
연료 게이지 고장 표시	97페이지
공회전 정지 시스템이 제대로 작동하지 않는 경우	98페이지
공회전 정지 인디케이터가 켜지지 않음	98페이지
공회전 정지 인디케이터가 켜진 상태에서 엔진이 공회전 정지 시스템에 의해 정지되지 않음.....	99페이지

스로틀이 열린 경우에도 엔진 시동이 걸리지 않음	100페이지
혼다 스마트키 시스템이 제대로 작동하지 않는 경우	101페이지
비상시 시트 잠금 해제	103페이지
비상시 이그니션 스위치 잠금 해제	105페이지
타이어 펑크	108페이지
전기적 문제	109페이지
배터리 소진	109페이지
소진된 라이트 벌브	109페이지
퓨즈 단선	117페이지
간헐적으로 발생하는 불안한 엔진 작동	118페이지

스타터 모터는 작동하지만 엔진 시동은 걸리지 않음

다음 사항을 점검합니다.

- 엔진 시동 순서가 올바른지 점검합니다.
➡ 47페이지
- 연료 탱크에 연료가 있는지 점검합니다.
- PGM-FI 기능불량 표시등(MIL)이 켜져 있는지 확인합니다.
 - ▶ 표시등이 켜져 있는 경우에는 가능한 빨리 혼다 딜러에 문의하십시오.

스타터 모터가 작동하지 않음

다음 사항을 점검합니다.

- 엔진 시동 순서가 올바른지 점검합니다.
➡ 47페이지
- 퓨즈 단선 여부를 점검합니다.
➡ 117페이지
- 배터리가 헐겁게 연결(➡ 76페이지)되어 있거나 배터리 단자가 부식(➡ 67페이지)되었는지 점검합니다.
- 배터리 상태를 점검합니다. ➡ 109페이지 문제가 지속되는 경우 혼다 딜러에서 차량을 점검받으십시오.

PGM-FI(프로그램 제어 방식 연료 분사) 기능불량 표시등(MIL)

KO형 제외

주행 중에 인디케이터가 켜진 경우는 PGM-FI 시스템에 심각한 문제가 발생했기 때문일 수 있습니다. 감속 주행하고 최대한 신속하게 혼다 딜러에서 차량을 점검받으십시오.

KO형

표시등이 꺼지거나 깜박이는 이유

- 엔진 배기 컨트롤 시스템에 문제가 있는 경우 켜집니다.
- 엔진 실화가 감지되면 깜박입니다.

표시등이 켜질 때 대처 방안

고속 주행을 피하고 즉시 혼다 딜러에서 차량을 점검받으십시오.

표시등이 깜박일 때 대처 방안

차량을 비가연성 물체가 없는 안전한 곳에 주차한 다음, 엔진을 멈추고 식기까지 최소 10분 동안 기다립니다.

참조

기능불량 표시등이 켜진 상태로 주행하면, 배기 컨트롤 시스템과 엔진이 손상될 수 있습니다.

참조

시동을 다시 걸었을 때 기능불량 표시등이 깜박이면, 50 km/h(30 mph) 이하 거리의 가장 가까운 혼다 딜러로 이동해서 차량을 점검받으십시오.

혼다 스마트키 인디케이터

U, V, VI V형 제외

I 혼다 스마트키 인디케이터가 다섯 번 깜박이는 경우

혼다 스마트키 배터리 교체 ▶ 90페이지

II 이그니션 스위치가 I (On) 위치일 때 혼다 스마트키 인디케이터가 깜박이는 경우

이그니션 스위치를 I (On) 위치로 돌린 후 차량과 혼다 스마트키의 통신이 중단되면 혼다 스마트키 인디케이터가 깜박입니다. 다음과 같은 원인이 있을 수 있습니다.

- 강한 전파나 노이즈가 시스템에 영향을 미치고 있음
- 주행 도중 혼다 스마트키를 잃어버림

그러나 위의 상황이 발생해도 공회전 정지를 제외하고 엔진이 정지할 때까지는 차량 작동에 영향을 미치지 않습니다.

혼다 스마트키 인디케이터가 깜박이는 동안 이그니션 스위치를 SEAT, ○ (Off) 또는  (Lock) 위치로 돌리면 혼다 스마트키 인디케이터가 약 20초 동안 빠른 속도로 깜박이다가 저절로 꺼진 뒤 이그니션 스위치가 잠깁니다.

III V, III V, VII V, VIII V, IX V형

이때 버저 울림도 멈춥니다.

- ▶ 방향 지시등은 이 기능이 시작 및 종료될 때 깜박입니다.

경고 인디케이터가 켜지거나 깜박임 ▶ 혼다 스마트키 인디케이터

이 깜박임을 멈추려면 이그니션 스위치를 2초 이상 누릅니다. 깜박임이 멈춘 후 이그니션 스위치가 잠깁니다.

II V, III V, VII V, VIII V, IX V형

이때 버저 울림도 멈춥니다.

혼다 스마트키가 없을 경우 다른 키를 사용하면 이그니션 스위치의 잠금을 해제할 수 있습니다. ➡ 105페이지

연료 게이지 고장 표시

연료 시스템에 오류가 존재하는 경우 연료 게이지 인디케이터가 그림과 같이 표시됩니다.

이 경우 최대한 빨리 혼다 딜러에 연락하십시오.

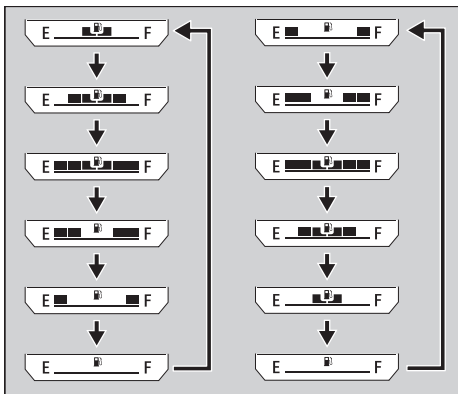

공회전 정지 인디케이터가 켜지지 않음

공회전 정지 인디케이터가 켜지지 않을 경우 다음을 실행합니다.

공회전 정지 스위치가 **OFF** (공회전) 상태인 경우:
공회전 정지 스위치를 눌러 **A** (공회전 정지)로 설정합니다.

엔진이 냉간 상태인 경우:

엔진을 워밍업합니다.

엔진이 냉간 상태인 경우에는 공회전 정지 시스템이 작동하지 않습니다.

엔진 시동을 건 후 차량을 주행하지 않은 경우:

10 km/h(6 mph) 이상의 속도로 차량을 주행하십시오. 공회전 정지 시스템은 한 번 주행할 때까지는 작동하지 않습니다.

PGM-FI 기능불량 표시등(MIL)이 켜지는 경우:

PGM-FI 기능불량 표시등(MIL)이 켜지면 공회전 정지 시스템은 엔진 보호를 위해 작동하지 않습니다. 딜러에 문의하십시오.

배터리 전압이 낮은 경우:

차량을 잠시 주행한 다음 엔진을 정지했다가 표준 엔진 시동을 위해 시동 절차를 참조하여(▶ 47페이지) 시동 버튼으로 다시 엔진 시동을 겁니다. 배터리 전압이 낮으면 공회전 정지 시스템이 작동하지 않을 수 있습니다.

이와 같은 상황이 자주 발생하면 딜러에 문의하십시오.

공회전 정지 인디케이터가 켜진 상태에서 엔진이 공회전 정지 시스템에 의해 정지되지 않음

공회전 정지 인디케이터가 켜진 상태에서 엔진이 공회전 정지 시스템으로 정지되지 않을 경우 다음을 실행합니다.

차량이 완전히 정지하지 않은 경우:

차량을 완전히 정지시킵니다. 공회전 정지 시스템은 속도가 0 km/h(0 mph)일 때에만 작동합니다.

스로틀이 완전히 닫히지 않은 경우:

스로틀을 완전히 닫습니다.

스로틀이 열린 경우에도 엔진 시동이 걸리지 않음

스로틀이 열린 경우에도 엔진 시동이 걸리지 않으면 다음과 같이 수행합니다.

사이드 스탠드가 내려진 경우:

엔진이 공회전 정지 시스템에 의해 정지된 상태에서 사이드 스탠드를 내리면 깜박이던 공회전 정지 인디케이터가 꺼지거나, 깜박임을 멈추거나, 계속 켜져 있게 되며 공회전 정지 시스템은 취소됩니다. 표준 엔진 시동을 위해 시동 절차(▶ 47페이지)를 참조하여 시동 버튼으로 다시 엔진 시동을 겁니다.

공회전 정지 스위치가 (공회전) 상태인 경우:

공회전 정지 시스템에 의해 엔진이 정지될 때 공회전 정지 스위치를 눌러  (공회전) 위치로 설정하면 공회전 정지 시스템이 취소됩니다. 표준 엔진 시동을 위해 시동 절차(▶ 47페이지)를 참조하여 시동 버튼으로 다시 엔진 시동을 겁니다.

공회전 정지 인디케이터가 깜박이지만 (공회전 정지 스위치는  (공회전 정지)에 위치) 스로틀이 열린 상태에서 엔진 시동이 걸리지 않는 경우 다음 작업을 수행합니다.

배터리 부족(방전) 또는 배터리 리드가 느슨한 경우:

배터리와 배터리 단자를 점검합니다.
배터리가 약하면 혼다 딜러에 문의하십시오.

혼다 스마트키 시스템이 제대로 작동하지 않는 경우

U, V, VI V형 제외

혼다 스마트키 시스템이 제대로 작동하지 않으면 다음을 수행하십시오.

- 혼다 스마트키 시스템이 작동되는지 확인합니다.
혼다 스마트키에서 **ON/OFF** 버튼을 살짝 누릅니다.
혼다 스마트키 **LED**가 빨간색인 경우 혼다 스마트키 시스템을 작동합니다.
➡ 30페이지
- 혼다 스마트키 **LED**가 반응하지 않는 경우 배터리를 교체합니다. ➡ 90페이지

- 혼다 스마트키 시스템에 통신 실패 현상이 있는지 확인합니다. 혼다 스마트키 시스템은 저강도 전파를 이용하기 때문에 다음과 같은 조건에서는 혼다 스마트키 시스템이 제대로 작동하지 않을 수 있습니다.
 - ▶ TV 송신탑, 발전소, 라디오 방송국, 공항처럼 강력한 전파나 노이즈를 유발하는 시설이 근처에 있을 때
 - ▶ 라디오나 휴대폰과 같은 무선 통신 장치 또는 노트북과 혼다 스마트키를 함께 휴대할 때
 - ▶ 혼다 스마트키가 금속 물체와 접촉하거나 금속 물체로 덮여 있을 때

혼다 스마트키 시스템이 제대로 작동하지 않는 경우

- 사용 중인 혼다 스마트키가 등록되었는지 확인합니다.
등록된 혼다 스마트키를 사용하십시오.
등록된 혼다 스마트키가 없으면 혼다 스마트키 시스템을 활성화할 수 없습니다.
- 사용 중인 혼다 스마트키가 고장나지 않았는지 확인합니다.
고장난 혼다 스마트키를 사용하면 혼다 스마트키 시스템이 작동하지 않습니다.
비상키와 ID 태그를 딜러에 가져가십시오.

- 차량의 배터리 상태와 배터리 리드를 점검합니다.
배터리와 배터리 단자를 점검합니다.
배터리가 약하면 혼다 딜러에 문의하십시오.

그 밖의 이유로 혼다 스마트키 시스템을 작동할 수 없는 경우 혼다 딜러에 문의하십시오.

비상시 시트 잠금 해제

U, V, VI V형 제외

비상키를 사용하여 시트 잠금을 해제할 수 있습니다.

I 열기

1. 프런트 리드를 누르면서 뒤쪽으로 당깁니다.

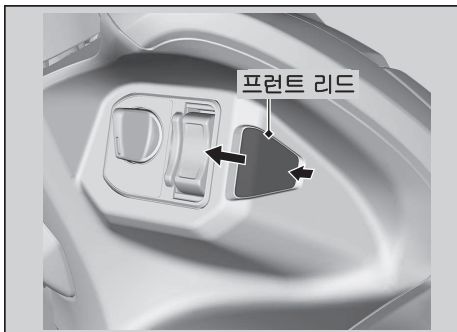

2. 비상키의 돌출부를 비상 시트 오프너 슬롯과 맞추고 비상키를 시계 반대 방향으로 돌립니다.
3. 시트를 연 후 비상키를 시계 방향으로 돌립니다.



I 달기

1. 시트를 달고 뒤 부분을 아래로 눌러 잠급니다. 시트를 살짝 위로 당겨 시트가 제 위치에 단단히 고정되었는지 확인합니다. 시트가 잠기지 않은 경우 비상키를 시계방향으로 돌려 시트 캐치를 잠급니다.
2. 프런트 리드를 장착합니다. 모든 탭이 단단히 장착되었는지 확인합니다.

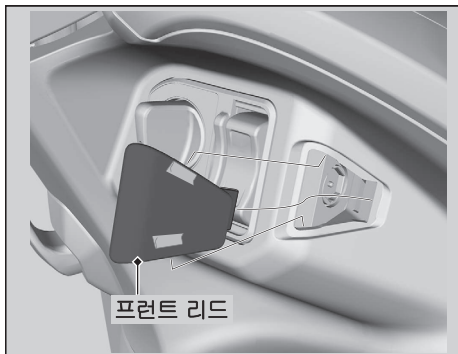

U, V, VI V형 제외

I ID 번호 입력 모드 설정

1. ID 태그의 ID 번호를 확인합니다.
2. 이그니션 스위치를 4초 이상 누르고 있으면 혼다 스마트키 인디케이터가 깜박이기 시작합니다.

II V, III V, VII V, VIII V, IX V형

이때 버저도 함께 울립니다.

3. 혼다 스마트키 인디케이터가 깜박이는 동안 이그니션 스위치를 누르면 혼다 스마트키 인디케이터가 깜박이다가 계속 켜집니다.
▶ 그러면 ID 번호를 입력할 수 있습니다.

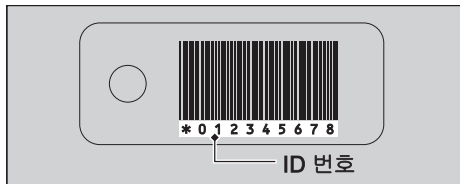

I ID 번호 입력

이그니션 스위치가 **O** (Off), **L** (Lock) 또는 **SEAT** 위치일 때 이그니션 스위치를 눌러 ID 번호를 입력할 수 있습니다.

이그니션 스위치를 눌러 왼쪽에서부터 순서대로 ID 태그의 ID 번호를 입력합니다. ID 번호는 이그니션 스위치가 눌리는 횟수에 따라 인증됩니다.

혼다 스마트키 인디케이터가 켜진 후 5초 안에 원하는 횟수만큼 이그니션 스위치를 누릅니다. 5초 후 혼다 스마트키 인디케이터가 꺼졌다가 다시 켜집니다. 이는 입력된 번호가 지정되어 다음 번호를 입력할 수 있다는 의미입니다.

비상시 시트 잠금 해제

예:

- "0"을 입력하려면 혼다 스마트키 인디케이터가 켜진 후 5초간 기다립니다.
- "1"을 입력하려면 혼다 스마트키 인디케이터가 켜진 후 5초 안에 이그니션 스위치를 한 번 누릅니다.

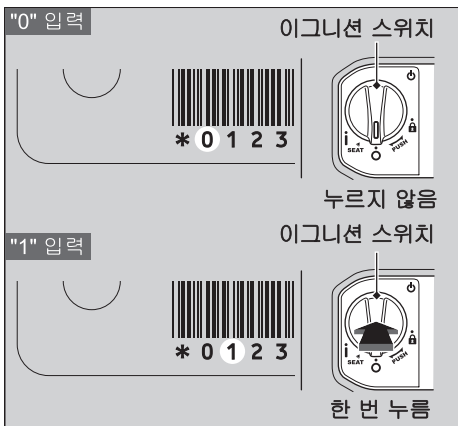

ID 번호 입력 성공

ID 번호가 입력되면 혼다 스마트키 인디케이터가 꺼졌다가 다시 켜집니다.

II V, III V, VII V, VIII V, IX V형

이때 버저도 3회 울립니다.

그런 다음 이그니션 스위치가 잠금 해제됩니다. 6분 내에 이그니션 스위치를 **I (On)** 위치로 돌립니다. 엔진 시동을 걸 수 있습니다.

이그니션 스위치를 잠그려면 이그니션 스위치를 **SEAT, O (Off)** 또는 **LOCK** 위치로 돌린 후 약 2초 동안 누르고 있습니다. 모든 방향 지시등이 한 번 깜박입니다.

II V, III V, VII V, VIII V, IX V형

이때 버저도 함께 울립니다.

ID 번호가 성공적으로 입력된 후 약 6분 동안 이그니션 스위치가 **SEAT, ○ (Off)** 또는 **🔒 (Lock)** 위치에 있으면 이그니션 스위치가 자동으로 잠깁니다.

이그니션 스위치가 잠기면 혼다 스마트키 인디케이터가 꺼집니다.

다시 이그니션 스위치를 잠금 해제하려면 이그니션 스위치 잠금 해제 절차를 반복합니다.

ID 번호 입력 실패

ID 번호의 마지막 자리수를 입력한 후 혼다 스마트키 인디케이터가 매초마다 깜박입니다. 이때 이그니션 스위치를 잠금 해제할 수 없습니다.

II V, III V, VII V, VIII V, IX V형

이때 버저도 함께 울립니다. 절차를 다시 실행합니다. ➡ 105페이지

ID 번호 입력 취소

이그니션 스위치를 약 2초 동안 누르고 있습니다.

ID 번호를 입력할 때 실수하는 경우에도 처음부터 ID 번호를 다시 입력합니다.

➡ 105페이지

펑크를 수리하거나 휠을 분리할 때는 특수 공구와 전문 기술이 필요합니다. 이 유형의 정비는 혼자 달려에 의뢰하십시오. 비상 수리 후에는 반드시 혼자 달려에 타이어 점검/교체를 의뢰하십시오.

타이어 수리 키트를 이용한 비상 수리

타이어 펑크가 경미한 경우에는 튜브리스 타이어 수리 키트를 사용하여 운전자가 직접 비상 수리를 할 수 있습니다.

비상 타이어 수리 키트와 함께 제공되는 지침서를 따르십시오.

타이어를 임시로 수리한 상태에서 차량을 주행하는 것은 매우 위험합니다. 50 km/h(30 mph)를 초과하지 마십시오. 최대한 신속하게 혼자 달려에 타이어 교체를 의뢰하십시오.

⚠ 경고

타이어를 임시로 수리한 상태에서 차량을 주행하면 위험할 수 있습니다. 임시 수리가 잘못된 경우, 충돌 사고가 발생하여 중상을 입거나 사망할 수 있습니다.

임시로 타이어를 수리한 상태에서 주행해야 하는 경우에는 타이어를 교체할 때까지 50 km/h(30 mph) 미만으로 천천히 조심스럽게 주행하십시오.

배터리 소진

모터사이클 배터리 충전기를 사용하여 배터리를 충전합니다.

충전하기 전에 차량에서 배터리를 분리합니다.

자동차용 배터리 충전기를 사용하지 마십시오. 모터사이클 배터리가 과열되어 영구적으로 손상될 수 있습니다. 충전 후에도 배터리가 복구되지 않으면 혼다 딜러에 문의하십시오.

참조

자동차용 배터리를 사용하여 점프 시동하지 마십시오. 차량의 전기 시스템이 손상될 수 있으므로 권장하지 않습니다.

소진된 라이트 벌브

아래 절차에 따라 소진된 라이트 벌브를 교체합니다.

이그니션 스위치를 **O** (Off) 또는 **L** (Lock) 위치로 돌립니다.

벌브가 식은 후에 교체합니다. 지정된 벌브만 사용하십시오. 주행하기 전에 교체된 벌브가 올바르게 작동하는지 확인합니다.

라이트 벌브의 와트 수는 "제원"을 참조하십시오 ➔ 135페이지

U, V, VI V형 제외

위치등은 1개의 LED를 사용합니다.

위치등이 켜지지 않으면 혼다 딜러에 정비를 문의하십시오.

Ⅰ 헤드라이트 벌브

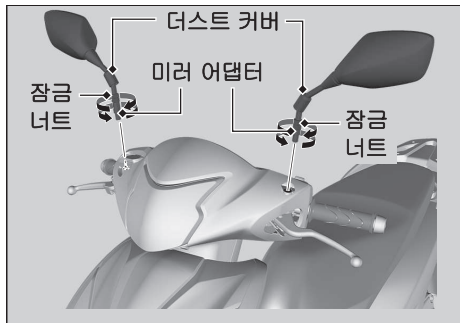

1. 더스크 커버를 들어 올립니다.
2. 잠금 너트를 시계 방향으로 돌려 풉니다.
3. 백미러를 풀고 더 이상 돌아가지 않을 때까지 시계 방향으로 돌려 분리합니다.
4. 미러 어댑터를 풀어 분리합니다.

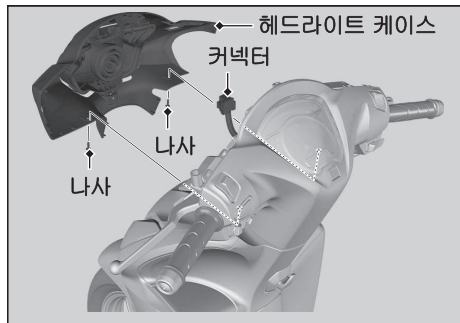

5. 나사를 빼냅니다.
6. 헤드라이트 케이스를 분리한 후 커넥터를 분리합니다.

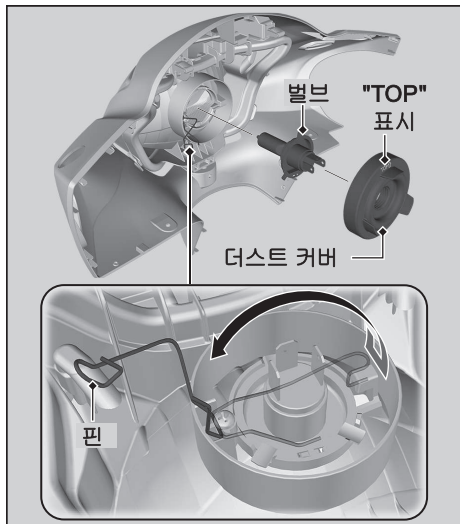

7. 더스트 커버를 분리합니다.
8. 핀을 아래로 누르고 벌브를 돌리지 않고 당겨 빼냅니다.
9. 분리의 역순으로 새 벌브 및 분리해 둔 부품을 장착합니다.
 - ▶ "TOP" 표시가 위를 향하도록 더스트 커버를 장착합니다.
10. 미러 어댑터를 장착합니다.
11. 더 돌지 않을 때까지 시계 반대 방향으로 백미러를 돌려 장착합니다.
12. 백미러를 약 2바퀴 돌려 느슨하게 합니다.
13. 백미러를 조정합니다.
14. 잠금 너트를 조이고 고무 더스트 커버를 장착합니다.

유리면을 손가락으로 만지면 안 됩니다.
 맨손으로 벌브를 만진 경우에는 알코올에 적신 수건으로 닦아내십시오.

I 위치등 밸브

U형에만 해당

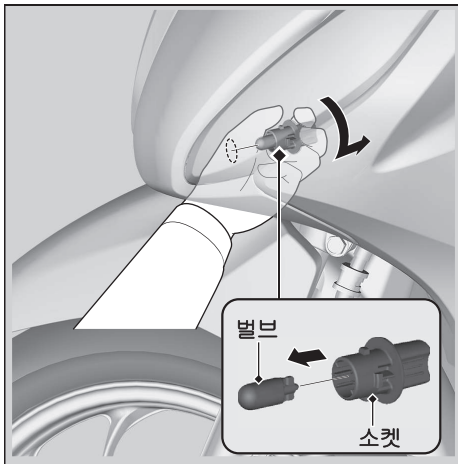

1. 우측 위치등 밸브를 분리할 때
핸들바를 왼쪽으로 끝까지 돌립니다.
좌측 위치등 밸브를 분리할 때
핸들바를 오른쪽으로 끝까지 돌립니다.
2. 소켓을 시계 반대 방향으로 돌린 후 당겨 빼냅니다.
3. 밸브를 돌리지 않고 당겨 빼냅니다.
4. 분리의 역순으로 새 밸브 및 분리해 둔 부품을 장착합니다.

I 브레이크등/후미등 밸브

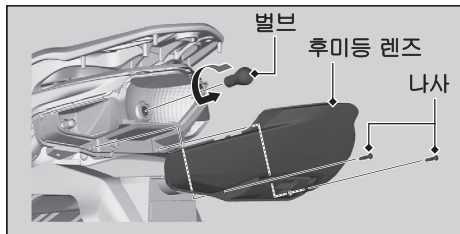
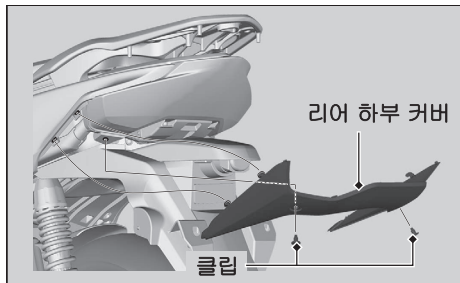

1. 클립을 분리합니다. ▶ 79페이지
2. 조심스럽게 탭을 해제하여 리어 하부 커버를 분리합니다.
3. 나사를 빼내 후미등 렌즈를 분리합니다.
4. 밸브를 살짝 눌러 시계 반대 방향으로 돌립니다.
5. 분리의 역순으로 새 밸브 및 분리해 둔 부품을 장착합니다.
 - ▶ 렌즈 패키지를 제 위치에 다시 배치한 다음 후미등 렌즈를 장착합니다.

Ⅰ 프런트 방향 지시등 벌브

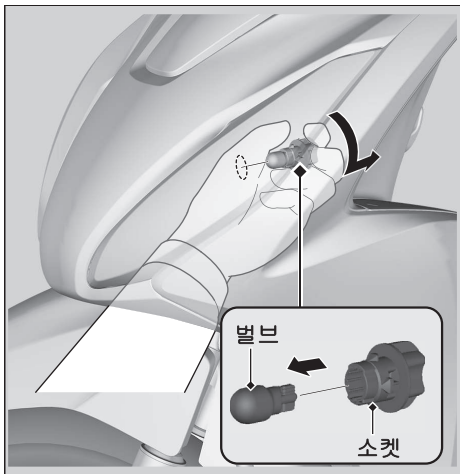

1. 우측 방향 지시등 벌브를 분리할 때 핸들바를 왼쪽으로 끝까지 돌립니다.
좌측 방향 지시등 벌브를 분리할 때 핸들바를 오른쪽으로 끝까지 돌립니다.
2. 소켓을 시계 반대 방향으로 돌린 후 당겨 빼냅니다.
3. 벌브를 돌리지 않고 당겨 빼냅니다.
4. 분리의 역순으로 새 벌브 및 분리해 둔 부품을 장착합니다.
▶ 노란색 벌브만 사용하십시오.

Ⅰ 리어 방향 지시등 벌브

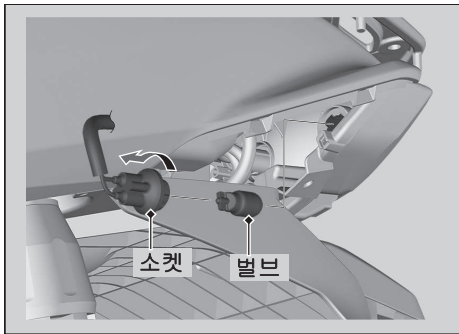

우측 및 좌측 방향 지시등 벌브는 서로 동일한 방법으로 교체할 수 있습니다.

1. 리어 하부 커버를 분리합니다.
▶ 113페이지
2. 소켓을 시계 반대 방향으로 돌린 후 당겨 빼냅니다.
3. 벌브를 돌리지 않고 당겨 빼냅니다.
4. 분리의 역순으로 새 벌브 및 분리해 둔 부품을 장착합니다.
▶ 노란색 벌브만 사용하십시오.

번호판등 벌브

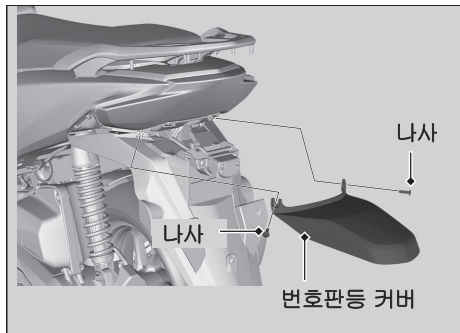

1. 나사를 빼내고 번호판등 커버를 분리합니다.

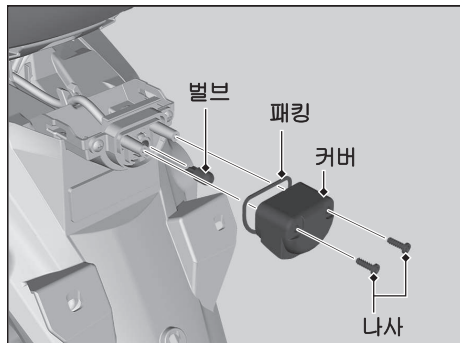

2. 나사를 빼내고 커버를 분리합니다.
3. 벌브를 돌리지 않고 당겨 빼냅니다.
4. 분리의 역순으로 새 벌브 및 분리해 둔 부품을 장착합니다.
 - ▶ 패킹을 제 위치에 다시 장착한 후 번호판등 커버를 장착합니다.

퓨즈 단선

퓨즈를 취급하기 전에 "퓨즈 점검 및 교체"를 참조하십시오 ▶ 69페이지

퓨즈 박스 퓨즈

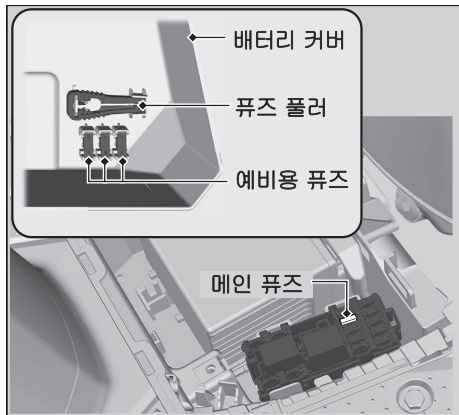

1. 배터리 커버를 분리합니다. ▶ 77페이지
2. 배터리 커버 뒤쪽의 퓨즈 풀러를 사용하여 메인 퓨즈와 다른 퓨즈를 하나씩 당겨 빼낸 후 퓨즈 단선 여부를 확인합니다. 단선된 퓨즈는 항상 동일한 정격의 예비용 퓨즈로 교체합니다.
▶ 예비용 퓨즈는 배터리 커버의 뒤쪽에 있습니다.
3. 분리한 부품을 분리의 역순으로 장착합니다.

참조

퓨즈에 계속 문제가 발생하는 경우 전기적인 문제가 발생했기 때문일 수 있습니다. 혼다 딜러에서 차량을 점검받으십시오.

간헐적으로 발생하는 불안정한 엔진 작동

연료 펌프 필터가 막히면 때때로 주행 중 엔진이 불안정하게 작동합니다.

이런 현상이 발생해도 차량 주행에는 지장이 없습니다.

연료가 충분이 있음에도 엔진 작동이 계속 불안정할 경우 최대한 빨리 혼다 딜러에 차량 점검을 의뢰하십시오.

정비 진단 레코더	120페이지
키	120페이지
이그니션 키	120페이지
계기, 컨트롤 및 기타 기능	124페이지
차량 관리	124페이지
차량 보관	127페이지
차량 수송	128페이지
운전자와 환경	129페이지
일련번호	130페이지
알코올이 함유된 연료	131페이지
촉매 장치	132페이지

정비 진단 레코더

KO형에 한함

이 차량에는 파워트레인 성능 및 주행 상태 관련 정보를 기록하는 정비 관련 장치가 장착되어 있습니다. 이 데이터를 사용해서 정비사의 차량 진단, 수리 및 점검유지 작업을 지원할 수 있습니다. 이 데이터는 법적으로 요구되거나 차량 소유주의 허가를 받은 경우를 제외하면 어느 누구도 이용할 수 없습니다. 그러나 혼다와 공식 딜러, 공식 수리업체, 직원, 대리인 및 계약업체가 차량의 기술적인 진단, 연구 및 개발 목적에 한해 이 데이터를 이용할 수 있습니다.

키

이그니션 키

U, V, VI V형

키 번호판과 함께 제공되는 키 번호를 반드시 본 설명서에 기록해 두십시오. 스페어 키를 안전한 곳에 보관하십시오. 복제 키를 만들려면 혼다 딜러에게 스페어 키나 키 번호를 맡기십시오.

키와 키 번호를 모두 잃어버린 경우에는 딜러에서 이그니션 스위치 어셈블리를 분리하여 키 번호를 확인해야 합니다.

금속 키 홀더 사용 시 이그니션 스위치 주변이 손상될 수 있습니다.

비상키

U, V, VI V형 제외

비상키는 비상시에 사용합니다.

- 시트 잠금 해제 방법 ➡ 103페이지
- 비상키는 어떤 보관함에도 보관하지 마십시오.

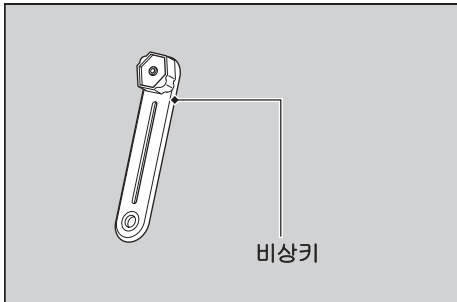

혼다 스마트키

U, V, VI V형 제외

혼다 스마트키를 소지하고 있으면 다음과 같은 조작을 수행할 수 있습니다.

- 이그니션 스위치의 잠금 또는 잠금 해제
- 시트 잠금 해제
- 스티어링 잠금 또는 잠금해제

혼다 스마트키 ID 번호는 ID 태그에 있습니다. ID 번호를 입력해도 이그니션 스위치의 잠금을 해제할 수 있습니다.

비상키와 ID 태그는 항상 소지하고 다녀야 합니다. 단, 혼다 스마트키와 따로 보관하여 동시에 모두 분실하는 일이 없도록 하십시오.

ID 번호는 복사본을 차량 이외의 안전한 장소에 보관하십시오.

혼다 스마트키에는 전자 회로가 내장되어 있습니다. 회로가 손상되면 혼다 스마트키로 어떤 조작도 할 수 없습니다.

- 혼다 스마트키를 떨어뜨리거나 위에 무거운 물체를 두지 마십시오.
- 혼다 스마트키가 직사광선, 고온, 높은 습도에 노출되지 않도록 하십시오.
- 긁거나 구멍을 내지 마십시오.
- 자석 열쇠고리 같은 자성 물체 근처에 보관하지 마십시오.
- 혼다 스마트키는 언제나 TV, 라디오, PC, 저주파 마사지 기기와 같은 전자장비에서 멀리 떨어진 곳에 두십시오.
- 액체 근처에 혼다 스마트키를 두지 마십시오. 젖은 경우엔 즉시 부드러운 천으로 닦아 줍니다.

- 세차하는 동안에는 혼다 스마트키를 차량에서 떨어진 곳에 두십시오.
- 태우지 마십시오.
- 초음파 세정기로 세척하지 마십시오.
- 연료나 왁스, 그리스가 혼다 스마트키에 묻은 경우 즉시 닦아내어 금이 가거나 휘어지지 않도록 하십시오.
- 배터리를 교체할 때를 제외하고는 혼다 스마트키를 분해하지 마십시오. 분해할 수 있는 것은 혼다 스마트키의 커버뿐입니다. 다른 부품은 분해하지 마십시오.
- 혼다 스마트키를 분실하지 마십시오. 혼다 스마트키를 분실하면 새로 등록해야 합니다. 등록을 원하실 경우 비상키와 ID 태그를 소지하고 혼다 딜러를 찾으십시오.

혼다 스마트키 시스템 배터리의 수명은 보통 약 2년입니다.

보관함에 휴대전화나 기타 무선 송신기를 보관하지 마십시오. 이들 장치에서 나오는 무선 주파수가 혼다 스마트키 시스템 작동에 방해가 됩니다.

혼다 스마트키를 추가하려면 혼다 스마트키와 차량을 혼다 딜러에 가져가십시오.



한국에만 해당

Trade Name or Applicant: NIDEC
 Manufacturer/Country of Origin:
 NIDEC/MADE IN THAILAND

제품명: 특정소출력 무선기기
 (데이터전송용 무선기기)

Vietnam, Korea



계기, 컨트롤 및 기타 기능

이그니션 스위치

엔진이 정지된 상태로 이그니션 스위치를 **I (On)** 위치에 두면 배터리가 방전됩니다.

U, V, VI V형

주행 중에는 키를 돌리지 마십시오.

U, V, VI V형 제외

주행 중에는 이그니션 스위치를 돌리지 마십시오.

오도미터

수치가 **999,999**를 초과하면 디스플레이가 **999,999**로 고정됩니다.

문서 가방

시트 아래에 있는 플라스틱 문서 가방에 사용설명서, 등록 및 보험 정보를 보관할 수 있습니다.

차량 관리

흔다 차량을 오래 사용하기 위해서는 자주 청소하고 닦는 것이 중요합니다. 차량이 깨끗하면 잠재적인 문제점을 쉽게 발견할 수 있습니다. 특히 도로 결빙을 방지하기 위해 사용되는 해수와 염분은 부식을 촉진합니다. 해안 도로나 결빙 방지 처리된 도로를 주행한 후에는 반드시 차량을 철저히 세척하십시오.

세척

세척하기 전에 먼저 엔진, 머플러, 브레이크 및 기타 고온 제품을 식힙니다.

1. 저압 호스로 차량을 철저히 씻어 먼지를 제거합니다.
2. 필요한 경우, 유연제를 적신 스펀지나 부드러운 수건을 사용하여 도로 먼지를 제거합니다.
 - ▶ 헤드라이트 렌즈, 패널 및 기타 플라스틱 부품이 긁히지 않도록 각별히 주의하며 청소하십시오. 에어 클리너, 머플러 및 전기 부품에 물을 직접 분사하지 마십시오.

3. 다량의 깨끗한 물로 차량을 철저히 씻어내고 부드럽고 마른 수건으로 닦습니다.
4. 차량의 물기가 마르면 가동부를 윤활합니다.
 - ▶ 브레이크나 타이어에 윤활유를 흘리지 마십시오. 브레이크 디스크, 패드, 드럼, 또는 슈가 오일로 오염되면 제동 효과가 크게 저하되어 충돌 사고가 발생할 수 있습니다.
5. 부식 방지를 위해 왁스를 발라줍니다.
 - ▶ 너무 강한 세제나 화학 용제가 함유된 제품은 사용하지 마십시오. 차량의 금속, 도장 및 플라스틱이 손상될 수 있습니다. 타이어와 브레이크에 묻은 왁스를 제거하십시오.
 - ▶ 차량에 무광택 도장 부품이 있는 경우 해당 부품 표면에 왁스를 바르면 안 됩니다.

Ⅰ 세척 시 주의사항

세척 시 다음 지침을 준수하십시오.

- 고압 세척기를 사용하지 마십시오.
 - ▶ 고압수 클리너로 인해 가동부와 전기 부품이 손상되어 작동하지 않게 될 수 있습니다.
 - ▶ 흡기 장치의 물이 스로틀 바디 및/또는 에어 클리너로 유입될 수 있습니다.
- 머플러에 물을 직접 분사하지 마십시오.
 - ▶ 머플러에 물이 유입되면 시동이 걸리지 않거나 머플러가 부식될 수 있습니다.
- 브레이크를 건조시키십시오.
 - ▶ 수분이 있으면 제동 효과에 악영향을 미칩니다. 세척 후 저속으로 주행하면서 간헐적으로 브레이크를 밟아 주어 브레이크를 건조킵니다.
- 시트 아래에 물을 직접 분사하지 마십시오.
 - ▶ 시트 아래에 물이 유입되면 문서는 물론 다른 소지품도 손상될 수 있습니다.

차량 관리

- 에어 클리너에 물을 직접 분사하지 마십시오.
 - ▶ 에어 클리너에 물이 유입되면 엔진 시동이 걸리지 않을 수 있습니다.
- 헤드라이트 주변에 물을 직접 분사하지 마십시오.
 - ▶ 세척 후나 우천 시 주행할 때 헤드라이트의 내부 렌즈가 일시적으로 흐려질 수 있습니다. 단, 헤드라이트 기능에 영향을 미치지 않습니다.
 - ▶ 헤드라이트 내부에 찬 습기는 엔진을 작동한 후 몇 분이 지나면 사라집니다. 그러나 렌즈 내부에 다량의 물이나 얼음이 들어간 경우 혼다 딜러에서 차량 점검을 받으십시오.
- 무광택 도장 표면에 왁스나 광택용 컴파운드를 사용하면 안 됩니다.
 - ▶ 충분한 물과 연성세제를 사용하여 무광택 도장 표면을 부드러운 헝겊이나 스폰지로 닦습니다. 부드럽고 깨끗한 수건으로 건조시킵니다.

알루미늄 부품

알루미늄은 먼지, 진흙 또는 도로 염분에 접촉하면 부식됩니다. 정기적으로 알루미늄 부품을 청소하고 긁힘 방지를 위해 다음 지침을 준수하십시오.

- 뽀뽀한 브러시, 쇠수세미 또는 연마제가 함유된 클리너를 사용하지 마십시오.
- 연석을 타고 넘거나 연석에 긁히도록 주행하지 마십시오.

패널

긁힘이나 흠집 방지를 위해 다음 지침을 준수하십시오.

- 부드러운 스펀지와 다량의 물로 조심스럽게 세척하십시오.
- 잘 지워지지 않는 얼룩을 제거할 때는 희석한 세제로 세척한 후 다량의 물로 철저히 씻어 내십시오.
- 계기, 패널 또는 헤드라이트에 휘발유, 브레이크액 또는 세제가 묻지 않도록 하십시오.

배기 파이프 및 머플러

배기 파이프 및 머플러가 도장되었을 때는 시중에서 구입할 수 있는 연마성 주방 세정제를 사용하면 안 됩니다. 중성 세제를 사용하여 배기 파이프와 머플러의 도장 표면을 청소합니다. 배기 파이프 및 머플러가 도장 처리에 대해 확실하지 않으면 혼다 딜러에 문의하십시오.

차량 보관

차량을 실외에 보관하는 경우에는 풀 바디 커버 사용을 고려해야 합니다.

장기간 주행하지 않을 경우에는 다음 지침을 준수하십시오.

- 차량을 세척한 후 무광택 도장 표면을 제외한 모든 도장 표면에 왁스를 바릅니다. 크롬 부분에는 부식 방지 오일을 바릅니다.
- 차량을 센터 스탠드로 세우고 블록을 놓아 두 타이어가 모두 지면에 닿지 않도록 합니다.
- 비가 온 후에는 바디 커버를 벗기고 차량을 건조시킵니다.
- 배터리가 방전되지 않도록 배터리를 분리해 둡니다(▶ 76페이지). 배터리를 완전히 충전한 후 그늘지고 통풍이 잘 되는 장소에 둡니다.
 - ▶ 배터리를 분리하지 않고 그대로 두려면 음극(⊖) 단자를 분리하여 방전되지 않도록 하십시오.

차량을 보관소에서 꺼낸 후에는 점검유지 주기표에 따라 필요한 점검유지 항목을 모두 점검합니다.

차량 수송

차량을 수송해야 하는 경우에는 로딩 램프 또는 리프팅 플랫폼 및 모터사이클 고정 스트랩이 있는 모터사이클 트레일러나 평상형 트럭 또는 트레일러에 실어야 합니다. 절대로 지면에 휠이 닿은 상태로 차량을 견인하지 마십시오.

참조

하나 이상의 휠이 지면에 닿은 상태로 차량을 견인할 경우 변속기에 심각한 손상이 있을 수 있습니다.

운전자와 환경

차량을 소유하고 주행하는 것은 즐거운 일일 수 있지만 환경 보호에 대한 책임을 다해야 합니다.

현명한 클리너 선택

차량을 세척할 때는 생분해성 세제를 사용하십시오. 대기권 보호 오존층을 파괴하는 염화불화탄소(CFC, 프레온 가스)가 함유된 에어졸 스프레이 클리너는 사용하지 마십시오.

폐기물 재활용

오일 및 기타 유독성 폐기물은 규정 용기에 담아 재활용 센터로 보내십시오. 지역 내 재활용 센터를 알아보고 재활용 불가능한 폐기물 처리 방법에 대한 지침을 얻으려면 지역 공공 사업청 또는 환경 관리국에 문의하십시오. 사용한 엔진 오일을 일반 쓰레기로 버리거나 하수구에 붓거나 땅에 버리지 마십시오. 사용한 오일, 휘발유 및 세정제에는 독성이 함유되어 있어 환경 미화원에게 상해를 입히고 식수, 호수, 강과 바다를 오염시킬 수 있습니다.

일련번호

프레임 및 엔진 일련번호는 차량을 고유하게 식별해주는 번호이며 차량을 등록할 때 필요합니다. 교체 부품을 주문할 때도 이 번호가 필요할 수 있습니다.

이들 번호를 기록하여 안전한 장소에 보관하시기 바랍니다.

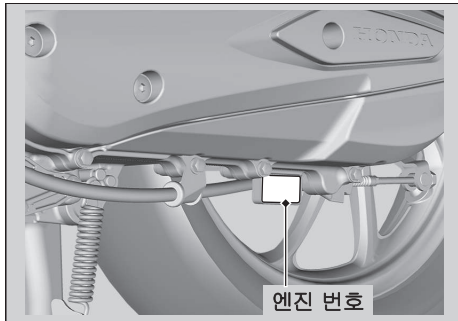
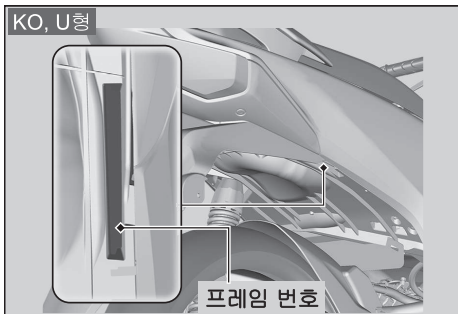

알코올이 함유된 연료

클린 에어 표준에 부합하도록 배출을 줄이기 위해 일부 지역에서는 알코올이 섞인 일부 기존 연료가 사용됩니다. 혼합 연료를 사용하려는 경우에는 연료가 무연이고 최소 옥탄가 요건을 충족하는지 확인합니다.

이 차량에는 다음과 같은 연료 혼합물을 사용할 수 있습니다.

- 에탄올(에틸 알코올) 최대 10% 함유(부피 기준)
 - ▶ 에탄올이 함유된 가솔린은 가소홀이라는 이름으로 판매될 수 있습니다.

에탄올을 10% 이상 함유한 휘발유를 사용하는 경우:

- 연료 탱크의 도장이 손상될 수 있습니다.
- 연료 라인의 고무 튜브가 손상될 수 있습니다.
- 연료 탱크가 부식될 수 있습니다.
- 주행 성능이 저하될 수 있습니다.

참조

공인된 비율 이상을 함유한 혼합 연료를 사용하면 연료 시스템의 금속, 고무, 플라스틱 부품이 손상될 수 있습니다.

바람직하지 않은 작동 증상이나 성능 문제를 발견한 경우 다른 브랜드의 휘발유를 사용해 보십시오.

촉매 장치

이 차량에는삼원 촉매 장치가 장착되어 있습니다. 이 촉매 장치에는 고온 화학 반응에서 촉매 역할을 하는 귀금속이 들어 있는데 이는 배기 가스의 탄화수소(HC), 일산화탄소(CO), 질소산화물(NOx)을 안전한 혼합물로 변환시키는 역할을 합니다.

결함이 있는 촉매 장치는 대기 오염을 유발하고 엔진 성능을 저하시킬 수 있습니다. 교체 시에는 반드시 Honda 순정품 또는 이에 상응하는 제품으로 교체해야 합니다.

차량의 촉매 장치를 보호하기 위해 다음 지침을 준수하십시오.

- 항상 무연 휘발유를 사용합니다. 유연 휘발유를 사용하면 촉매 장치가 손상됩니다.
- 엔진을 양호한 작동 상태로 유지합니다.
- 엔진이 실화, 역화, 실속 또는 기타 이상 작동을 일으키는 경우 주행을 멈추고 엔진을 끈 다음 차량 정비를 의뢰하십시오.

■ 주요 구성요소

전장	KO, U형	1,870 mm(73.6 in)
	KO, U, IX V형 제외	1,871 mm(73.3 in)
	IX V형	1,925 mm(75.8 in)
전폭	KO형	670 mm(27.0 in)
	KO형 제외	686 mm(27.0 in)
전고	KO, U형	1,100 mm(43.3 in)
	KO, U, IX V형 제외	1,101 mm(43.3 in)
	IX V형	1,126 mm(44.3 in)
축거	IX V형 제외	1,255 mm(49.4 in)
	IX V형	1,277 mm(50.3 in)
최저 지상고	KO, U형	150 mm(5.9 in)
	KO, U, IX V형 제외	120 mm(4.7 in)
	IX V형	130 mm(5.1 in)
캐스터 각도	26° 30'	
트레일	IX V형 제외	85 mm(3.3 in)
	IX V형	71 mm(2.8 in)
공차 하중	KO, U, V, VI V형	96 kg(212 lb)
	II V, III V, VII V, VIII V형	97 kg(214 lb)
	IX V형	100 kg(220 lb)

최대 허용 중량 *1	KO형	156 kg(344 lb)
	U형	176 kg(388 lb)
	KO, U형 제외	150 kg(331 lb)
최대 화물 중량 *2	센터 컴파트먼트	10kg(22lb)
	쇼핑 후크와 내부 포켓	1.5 kg(3.3 lb)
	리어 캐리어	3 kg(6.6 lb)
탑승 인원	운전자와 동승자	1인
최소 회전 반경	IX V형	1.90 m(6.2 ft)
	IX V형 제외	1.80 m(5.9 ft)

*1 : 운전자, 동승자, 모든 화물 및 액세서리 포함

*2 : 화물 및 부착 액세서리 중량 포함

제원

배기량	KO, U형	109 cm ³ (6.6 cu-in)
	KO, U형 제외	109.5 cm ³ (6.68 cu-in)
보어 x 스트로크	47.0 x 63.1 mm(1.85 x 2.48 in)	
압축비	10:1	
연료	KO, U형	무연 휘발유 권장: 91 RON 이상
	KO, U형 제외	무연 휘발유 권장: 92 RON 이상
알코올이 함유된 연료	에탄올 최대 10% 함유(부피 기준)	
탱크 용량	4.9 L(1.29 US gal, 1.08 Imp gal)	
배터리	GTZ6V 12 V-5 Ah(10 HR)	
	KO, U형 제외	WTZ6VIS 12 V-5 Ah(10 HR)
1차 감속	V-Matic(2.52:1-0.82:1)	
최종 감속	10.625	

■ 정비 데이터

타이어 크기	프런트	IX V형 제외	80/90-14M/C 40P
	리어	IX V형	80/90-16M/C 43P
타이어 유형	90/90-14M/C 46P		
	바이어스 플라이, 튜브리스		
권장 타이어	프런트	CHENG SHIN C-922F VEE RUBBER V431F	
	리어	CHENG SHIN C-922R VEE RUBBER V431RE	
타이어 공기압 (운전자만 탑승 시)	프런트	200kPa(2.90kgf/cm ² , 29psi)	
	리어	225 kPa(2.25 kgf/cm ² , 33 psi)	
타이어 압력(운전자 및 승객 탑승 시)	프런트	200kPa(2.90kgf/cm ² , 29psi)	
	리어	225 kPa(2.25 kgf/cm ² , 33 psi)	
스파크 플러그 (표준)	MR7C-9N(NGK)		
스파크 플러그 간극	0.80 ~ 0.90 mm(0.031 ~ 0.035 in)		
공회전 속도	1,700 ± 100 rpm		

권장 엔진 오일	혼다 4행정 모터사이클 오일 API 서비스 등급 SG이상("Energy Conserving" 또는 "Resource Conserving"이 표시된 오일 제외), "SAE 10W-30, JASO T 903 표준 MB	
엔진 오일 용량	배출 후	0.65 L(0.69 US qt, 0.57 Imp qt)
	배출 및 스트레이너 스크린 청소 후	0.7 L(0.7 US qt, 0.6 Imp qt)
	분해 후	0.8 L(0.8 US qt, 0.7 Imp qt)
변속기 오일 용량	배출 후	0.07 L(0.07 US qt, 0.06 Imp qt)
	분해 후	0.09 L(0.10 US qt, 0.08 Imp qt)
권장 브레이크 액	혼다 DOT 3 또는 DOT 4 브레이크액	

■ 밸브

헤드라이트	12 V-35/35 W	
브레이크등/후미등	12 V-21/5 W	
프런트 방향 지시등	12 V-10 W × 2	
위치등	U형	12 V-5 W
위치등	U, V, VI V형 제외	LED
리어 방향 지시등	12 V-10 W × 2	
번호판등	12 V-5 W	

■ 퓨즈

메인 퓨즈	30 A	
기타 퓨즈	KO형 제외	10 A, 5 A
	KO형	10 A, 7.5 A, 5 A

자기인증 라벨 부착 위치 안내문

- 자동차 관리법 제106조(이륜차의 자기인증 표시 등에 관한 규정)에 의거하여 자기 인증 라벨을 아래와 같은 위치에 부착하였습니다.



자기인증 라벨

최소제조사 HONDA MOTOR CO., LTD.		수입자명 HONDA KOREA CO., LTD.		
제작년도	차 종	이륜자동차	차량종류명	kg
적재시	타이어사이즈	공기압(MAX.)	mm	
전속중량	kg	/	kPa(kgf/cm ²)	
후속중량	kg	/	kPa(kgf/cm ²)	
이 자동차는 대한민국 자동차 관리법령에 적합하게 제작(수입)되었습니다.				
차대번호			차 명	

제작 결함 사항 보고

제작사 : 혼다코리아 주식회사

주 소 : 서울특별시 강남구 테헤란로98길 8, KT&G 코스모대치타워 11F

연락처 : 02-3416-3300(대표)

제작 결함 사항에 관하여...

귀하의 자동차에 잦은 고장 등의 문제로 인하여 교통 사고를 유발할 수 있는 안전도 관련 결함 등이 있다고 판단되면, 자신 및 다른 사람의 안전을 위하여 즉시 혼다코리아(주)와 국토교통부에 연락해 주시기 바랍니다. 국토교통부는 소비자 불만사항 등을 접수하여 분석한 후 해당 사항이 제작결함 가능성이 있다고 판단되는 경우 제작결함 조사를 실시하여 해당 제작사에게 제작결함 시정(Recall)등의 조치를 취할 것입니다.

소비자 불만 접수(자동차 결함 신고) 등의 창구는 다음과 같습니다.

자동차 결함 신고 센터

- 제작 결함 신고 전용 전화: 080-357-2500
- 인터넷 홈페이지: www.car.go.kr

본 차량에 대한 문의, 상담은 **현대 판매점이나 전국 공통
무료 전화로** 아래의 고객 상담센터에서 받고 있습니다.

080-322-3300

현대 코리아(주) 고객 상담센터

접수시간 09:30 - 18:00

135-846 서울특별시 강남구 테헤란로98길 8, **KT&G 코스모대치타워 11F**
소재지, 전화번호가 변경될 수 있으므로 양지하시기 바랍니다.

본 저작물의 한국어판 저작권은 현대 코리아(주)가 소유합니다.

저작권법에 의하여 한국내에서 보호를 받는 저작물이므로 무단전재와 무단복제를 금합니다.

Online Owner's Manual
<https://www.hondamotopub.com/HKO>



HONDA
The Power of Dreams

32K1TB000

2021. 01. K
PRINTED IN KOREA