

HONDA

운전하시기 전에 반드시 이 사용설명서를 읽어주십시오.

사용설명서

Elite125



혼다 모터사이클을 구입해 주셔서 감사합니다.

안전에 유의하여 쾌적한 모터사이클 라이프를 즐기십시오.

모터사이클 인도에 관하여

★ 구입하신 후, 혼다 판매점에서 사용설명서와 함께 “정비 노트”를 수령하고 아래의 설명을 들어 주십시오.

- 모터사이클의 올바른 취급방법
- 보증내용 및 보증기간
- 점검·정비에 관하여
- 차량수령서·보증서 수령서의 기입·날인

배출가스 규제에 관하여

★ 이 모터사이클은 대한민국 대기환경 보존법에 의한 배출가스 규제에 적합합니다.

운전면허에 관하여

★ 이 모터사이클을 일반 공공 도로에서 운전하기 위해서는 운전면허가 필요합니다. 자신의 면허로 운전할 수 있는지 먼저 확인해 주십시오.

- 모터사이클 배기량: 125 cm³ (cc)
- 배기량에 따라 필요한 면허가 달라집니다.

★ 이 모터사이클의 승차 정원은 운전자를 포함하여 2명입니다.

이 설명서는 스쿠터의 영구 부품으로 간주되어야 하며,
스쿠터 양도 시 함께 인도해야 합니다.

이 설명서에는 출판 전의 최신 제작 정보가 포함되어 있습니다.
Honda Motor Co., Ltd.는 사전 통지 없이 언제든지
그 내용을 변경할 수 있으며 통지에 대한 어떠한 의무도 없습니다.

서면 허가 없이는 이 설명서의 어떠한 부분도 복제할 수 없습니다.

이 사용설명서에 수록된 차량 그림은 실제 차량과 일치하지 않을 수 있습니다.

혼다 스쿠터를 구입해 주셔서 감사합니다. 혼다 스쿠터를 선택함으로써 전세계 혼다 고객들과 함께 명성 높은 혼다 제품의 우수한 품질을 누리실 수 있게 됩니다.

주행의 즐거움과 안전을 위해 다음 사항을 준수해 주십시오.

- 이 사용자 설명서를 주의 깊게 읽으시기 바랍니다.
- 이 설명서에 수록된 모든 권장사항과 절차를 준수하십시오.
- 이 설명서와 스쿠터에 안내되어 있는 안전 메시지에 면밀한 주의를 기울이십시오.

- 이 설명서의 다음 코드는 국가를 표시합니다.
- 설명서 안의 도표는 NSC125 5SH KO 모델을 기준으로 합니다.

국가 코드

코드	국가
NSC125 5SH	
KO, II KO	한국

안전에 관한 지침

운전자의 안전은 물론 타인의 안전도 매우 중요합니다. 이 스쿠터의 안전 운행은 운전자의 중요한 책임입니다.

안전에 관해 올바른 결정을 내릴 수 있도록 이 설명서와 안전 라벨에 작동 절차 및 기타 안전 관련 정보가 제공됩니다. 이 안전 정보는 운전자 또는 타인에게 부상을 입힐 수 있는 잠재적 위험을 경고하기 위한 것입니다.

물론 스쿠터 작동 또는 정비와 관련한 모든 위험을 경고하는 것은 가능하지도 않고 효과적이지도 않습니다. 따라서 스스로 올바른 판단을 내릴 수 있어야 합니다.

중요한 안전 정보는 다음과 같이 다양한 형태로 제공됩니다.

- 스쿠터에 부착된 안전 라벨
- 안전 메시지 앞에 표시되는 안전 경보 기호 와 3가지 신호 용어: 위험, 경고, 주의 중 하나 각각의 의미는 다음과 같습니다.

위험

지침을 준수하지 않을 경우 사망하거나 중상을 입게 됩니다.

경고

지침을 준수하지 않을 경우 사망하거나 중상을 입을 수 있습니다.

주의

지침을 준수하지 않을 경우 부상을 입을 수 있습니다.

다른 중요한 정보는 다음과 같은 표제로 제공됩니다.

참조 본 정보는 스쿠터나 다른 재산 또는 환경의 손상을 방지하기 위한 정보입니다.

목차

스쿠터 안전 2페이지

작동 안내 12페이지

점검유지 54페이지

문제해결 92페이지

정보 114페이지

제원 127페이지

색인 130페이지

스쿠터 안전

이 섹션에서는 안전한 스쿠터 주행에 관한 중요 정보를 설명합니다.
이 섹션을 주의 깊게 읽어 주십시오.

안전 지침	3페이지
안전 주의사항	6페이지
주행 시 주의 사항	7페이지
액세서리 및 개조	10페이지
적재	11페이지

안전 지침

안전을 위해 다음 지침을 준수하십시오.

- 이 설명서에 명시된 모든 정기 점검을 실시하십시오.
- 연료 보충 시에는 먼저 엔진을 정지하고 스파크 및 불꽃에서 멀리 떨어진 상태에서 연료를 보충하십시오.
- 일부 또는 전체가 밀폐된 공간에서는 엔진을 작동하지 마십시오. 배기 가스 내 유독성 일산화탄소로 인해 사망할 위험이 있습니다.

항상 헬멧을 착용하십시오.

헬멧과 보호복이 머리 및 기타 부위의 부상의 횡수 및 정도를 현저하게 줄여준다는 것은 입증된 사실입니다. 그러므로 공인된 스쿠터 헬멧과 보호복을 항상 착용하십시오. ➤ 6페이지

주행 전 주의사항

신체적, 정신적으로 건강하고 술이나 약물을 복용하지 않은 상태로 주행해야 합니다. 운전자와

동승자가 모두 공인된 스쿠터 헬멧과 보호복을 착용했는지 확인하십시오. 동승자에게 그랩 레일이나 운전자의 허리를 단단히 붙잡고, 회전할 때에는 운전자에게 몸을 기대며, 스쿠터 정지 시에도 항상 발을 풋페그에 올려 놓도록 지시하십시오.

주행 연습

다른 스쿠터를 주행해 본 경험이 있다 할지라도 혼다 스쿠터의 작동 및 취급 방법을 익히고 스쿠터의 크기와 중량에 친숙해지도록 안전한 장소에서 주행 연습을 하십시오.

방어적 주행

주변의 다른 차량에 항상 주의하고 다른 운전자가 자신을 볼 수 있을 것이라고 가정하지 마십시오. 신속하게 정지하거나 피해갈 수 있도록 준비하십시오.

눈에 잘 띄게 하십시오.

빛을 반사하는 밝은 색 옷을 입고, 다른 운전자가 자신을 잘 볼 수 있도록 위치하며, 회전을 하거나 차선을 변경하기 전에 신호를 보내고, 필요 시에는 경적을 울려서 특히 야간에 눈에 잘 띌 수 있도록 하십시오.

본인의 한계 내에서 주행하십시오.

절대 개인 능력 이상으로 또는 상황이 허락하는 속도보다 빠르게 주행하지 마십시오. 피로하거나 부주의하면 판단력과 주행 안전성이 떨어질 수 있습니다.

음주 운전을 하지 마십시오.

술과 운전은 어울리지 않습니다. 한 잔을 마시더라도 변화하는 상황에 반응하는 능력이 저하될 수 있으며, 반응 시간은 음주량에 비례하여 느려집니다. 그러므로 음주 운전을 하지 말아야 하며, 친구의 음주 운전도 말려야 합니다.

스쿠터를 안전한 상태로 유지하십시오.

스쿠터를 올바르게 관리하고 안전한 주행 상태로 유지하는 것은 매우 중요합니다. 주행하기 전에는 항상 스쿠터를 검사하고 권장하는 모든 점검을 실시하십시오. 절대로 적재 한도를 초과하면 안 되며(▶ 11페이지) 스쿠터를 개조하거나 스쿠터의 안전을 저해하는 액세서리를 부착하지 마십시오(▶ 10페이지).

충돌 사고가 발생한 경우

개인 안전이 최우선입니다. 자신이나 다른 누군가가 부상당했을 경우에는 부상 정도를 파악한 후 계속해서 주행해도 안전한지 결정하십시오. 필요하다면 긴급 지원을 요청하십시오. 또 다른 사람이나 차량이 사고에 연관되었을 경우에는 해당 법규 및 규정을 따르십시오.

주행을 계속하기로 결정한 경우에는 먼저 이그니션 스위치를 **○ (Off)** 위치로 돌리고 스쿠터의 상태를 확인하십시오. 연료 누출 여부를 점검한 후 중요 너트와 볼트의 조임 상태를 확인하고 핸들바, 컨트롤 레버, 브레이크, 휠 상태를 확인하십시오. 천천히 조심스럽게 주행하십시오. 스쿠터가 당장은 드러나지 않는 손상을 입었을 수 있습니다. 가능한 한 빨리 공인 서비스 센터에서 스쿠터를 철저히 점검 받으십시오.

일산화탄소 위험

배기 가스에는 무색, 무취 가스인 유독성 일산화탄소가 함유되어 있습니다. 일산화탄소를 들이 마시면 의식을 잃거나 사망에 이를 수 있습니다.

밀폐된 공간이나 부분적으로 밀폐된 공간에서 엔진을 작동하면 호흡하는 공기에 일산화탄소가 다량 함유될 수 있습니다.

차고 안이나 밀폐된 공간에서는 절대로 스쿠터를 작동하지 마십시오.

⚠경고

부분 또는 전체가 밀폐된 공간에서 스쿠터의 엔진을 작동하면 유독성 일산화탄소 가스가 빠르게 형성될 수 있습니다.

무색 무취인 일산화탄소 가스를 들이 마시면 이내 의식을 잃거나 사망에 이를 수 있습니다.

환기가 잘 되는 실외에 있을 때에만 스쿠터의 엔진을 작동하십시오.

안전 주의사항

- 양손은 항상 핸들바를 잡고 발은 바닥에 올려 놓은 채 주의해서 주행하십시오.
- 주행 중에 동승자의 손은 그랩 레일이나 운전자의 허리에, 발은 풋페그에 있어야 합니다.
- 다른 운전자와 운전자 자신의 안전은 물론 동승자의 안전에도 항상 주의하십시오.

보호복

운전자와 동승자는 공인된 스쿠터 헬멧과 보안경, 그리고 눈에 잘 띄는 보호복을 착용해야 합니다. 날씨와 도로 상황에 맞게 방어적으로 주행하십시오.

헬멧

운전자의 머리에 딱 맞는 크기로 눈에 잘 띄고 안전 인증을 받은 헬멧

- 턱끈은 편안하면서도 단단하게 조여 매야 합니다.

- 시야를 가리지 않는 안면 보호구 또는 기타 공인 보안경

⚠경고

헬멧을 착용하지 않으면 충돌 시 중상 또는 사망의 가능성이 증가합니다.

운전자와 모든 동승자는 항상 공인된 헬멧과 보호복을 착용해야 합니다.

장갑

내마모성이 높은 풀 핑거 가죽 장갑

부츠 또는 라이딩 슈즈

미끄럼 방지 밑창과 발목 보호대를 갖춘 튼튼한 부츠

재킷과 바지

눈에 잘 띄는 보호용 긴 소매 재킷과 내구성 있는 라이딩 팬츠(또는 보호 수트)

주행 시 주의사항

길들이기 기간

첫 500km(300마일)를 주행하는 동안에는 스쿠터의 향후 신뢰성과 성능을 위해 다음 지침을 준수하십시오.

- 최대 스로틀 출발과 급가속을 피하십시오.
- 급제동을 피하십시오.
- 조심스럽게 주행하십시오.

브레이크

다음 지침을 준수하십시오.

- 급제동을 피하십시오.
 - ▶ 급제동은 스쿠터의 안정성을 감소시킬 수 있습니다.
 - ▶ 가능한 경우 회전하기 전에 감속하십시오. 그렇게 하지 않으면 미끄러질 위험이 있습니다.

- 접지력이 낮은 노면을 주의하십시오.
 - ▶ 이러한 노면에서는 타이어가 보다 쉽게 미끄러지고 제동 거리가 길어집니다.
- 연속 제동을 피하십시오.
 - ▶ 길고 가파른 경사를 내려갈 때와 같이 반복해서 제동하면 브레이크가 과열되어 효율성이 저하될 수 있습니다.
- 최대 제동 효율을 위해 프론트 브레이크와 리어 브레이크를 동시에 작동하십시오.

I 콤비 브레이크

이 스쿠터에는 프론트 브레이크와 리어 브레이크 간의 제동력을 분배하는 브레이크 시스템이 장착되어 있습니다.

프론트 브레이크와 리어 브레이크에 분배되는 제동력은 프론트 브레이크 레버만 작동할 때와 리어 브레이크 레버만 작동할 때가 각각 다릅니다.

최대 제동 효율을 위해 프론트 브레이크와 리어 브레이크를 동시에 작동하십시오.

주행 시 주의사항

I 젖은 상태의 노면

젖은 상태의 노면은 미끄러우며 브레이크가 젖어 제동 효과가 저하되므로

노면이 젖은 상태에서 제동할 때는 특히 주의하십시오.

브레이크가 젖은 경우에는 저속 주행하면서 브레이크를 사용하여 건조시킵니다.

주차

- 단단하고 평평한 노면에 주차합니다.
- 약간 경사진 노면이나 비포장 노면에 주차해야 하는 경우에는 스쿠터가 굴러가거나 넘어지지 않도록 주차하십시오.
- 고온 부품이 가연성 물질과 접촉하지 않도록 하십시오.
- 엔진, 머플러, 브레이크 및 기타 고온 부품은 열이 식을 때까지 만지지 마십시오.

- 도난 가능성을 줄이기 위해 핸들바와 이그니션 스위치는 항상 잠그며(▶ 29페이지) 스쿠터만 두고 자리를 비울 때는 혼다 스마트 키를 소지하십시오. 필요에 따라 혼다 스마트 키 시스템을 작동 중지시킵니다. ▶ 24페이지 도난 방지 장치의 사용도 권장합니다. 도난 방지 경보 시스템도 설정합니다.

I 사이드 스탠드 또는 센터 스탠드를 이용한 주차

1. 엔진을 정지시킵니다.
2. 사이드 스탠드 사용
사이드 스탠드를 아래로 밟습니다.
스쿠터의 무게가 사이드 스탠드에 실릴 때까지 스쿠터를 천천히 왼쪽으로 기울입니다.

센터 스탠드 사용

센터 스탠드를 내리기 위해 스쿠터 왼쪽에 섭니다.

좌측 핸들 그립과 그랩 레일을 잡으십시오.
오른발로 센터 스탠드 끝을 누르고 동시에 뒤쪽으로 들어 올립니다.



3. 핸들바를 최대한 좌측으로 돌립니다.
▶ 핸들바를 우측으로 돌리면 안정성이 떨어져 스쿠터가 넘어질 수 있습니다.
4. 이그니션 스위치를 **🔒** (잠금) 위치로 돌려 (▶ 22페이지) 이그니션 스위치를 잠급니다 (▶ 29페이지).
5. 도난 방지 경보 시스템을 설정합니다.
▶ 32페이지

연료 보충 및 연료 지침

다음 지침을 준수하여 엔진, 연료 시스템과 촉매 장치를 보호하십시오.

- 무연 휘발유만 사용하십시오.
- 권장 옥탄가를 사용하십시오. 옥탄가가 낮은 휘발유를 사용하면 엔진 성능이 저하됩니다.
- 고농도 알코올이 함유된 연료는 사용하지 마십시오. ▶ 125페이지
- 오래되거나 오염된 연료를 사용하거나 오일과 휘발유를 섞어 사용하지 마십시오.
- 연료 탱크 내에 먼지나 수분이 유입되지 않도록 하십시오.

액세서리 및 개조

스쿠터용으로 혼다가 특수 제작한 액세서리 이외의 것을 부착하거나 스쿠터를 개조하지 마십시오. 안전성이 저하될 수 있습니다.

또한 스쿠터를 개조하면 보증이 무효화될 수 있으며, 공공 도로 주행 시 법에 저촉될 수도 있습니다. 스쿠터에 액세서리를 부착하기 전에 먼저 안전성과 합법성을 확인하십시오.

⚠경고

부적절한 액세서리 장착이나 개조는 중상이나 사망으로 이어지는 충돌 사고를 유발할 수 있습니다.

이 사용설명서의 액세서리 및 개조에 관한 모든 지침을 준수하십시오.

스쿠터로 트레일러를 끌거나 스쿠터에 사이드카를 부착하지 마십시오. 이 스쿠터는 이러한 부속 장치용으로 설계된 것이 아니므로 이렇게 사용할 경우에는 스쿠터의 핸들링이 심하게 손상될 수 있습니다.

적재

- 하중이 추가되면 스쿠터의 핸들링, 제동 및 안정성에 영향을 미칩니다.
항상 적재 하중에 적합한 안전 속도로 주행하십시오.
- 과적을 금하고 규정된 적재 한도를 준수하십시오.
최대 허용 중량/최대 화물 중량 ▶ 127페이지
- 모든 화물은 안전하게 균형을 잡아 스쿠터의 중앙에 가까운 위치에 묶어 주십시오.
- 라이트나 머플러 근처에 물체를 두지 마십시오.

⚠경고

화물을 과적하거나 잘못 적재하면 사고로 이어져 중상을 입거나 사망할 수 있습니다.

이 설명서의 모든 적재 한계 및 기타 적재 지침을 준수하십시오.

기본 작동 흐름

I 주행 전 점검 → 59페이지

주행하기에 안전한지 스쿠터를 주의 깊게 검사합니다.

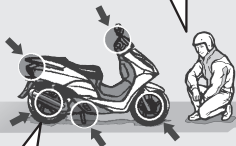

기본 기능 사용 방법

- 계기 → 16페이지
- 인디케이터 → 19페이지
- 스위치 → 20페이지
- 스티어링 록 → 22페이지
- 혼다 스마트키 시스템 → 23페이지
- 도난 방지 경보 시스템 → 31페이지
- 응답 시스템 → 36페이지
- 리어 브레이크 잠금 → 41페이지

I 가속 → 45페이지

스로틀을 조금씩 누릅니다.
속도 제한을 준수하십시오.



I 엔진 시동 → 42페이지

엔진 시동을 걸고 워밍업합니다.
엔진 공회전을 삼가십시오.



I 스쿠터 출발 → 45페이지

출발 전에 방향 지시등 스위치로
주행 방향을 알리고 교통 상황을
확인합니다.



Ⅰ 제동 → 46페이지

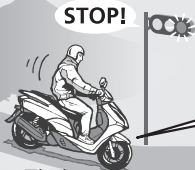

STOP!

스로틀을 닫고 프런트 브레이크 및 리어 브레이크를 동시에 작동합니다.

▶ 브레이크를 작동하면 브레이크 등이 켜집니다.

Ⅰ 정지

도로를 벗어나는 경우 스쿠터를 세우고 있다는 것을 먼저 충분히 알린 후에 부드럽게 멈춥니다.



Ⅰ 코너 돌기

코너에 들어서기 전에 제동합니다.



코너를 벗어날 때 스로틀을 다시 조금씩 누릅니다.

Ⅰ 주차 → 8페이지

단단하고 평평한 노면에 주차합니다. 스탠드를 사용하고 스티어링을 잠그며 리어 브레이크 잠금을 설정하고 도난 방지 경보 시스템을 설정합니다.



Ⅰ 연료 보충 → 47페이지



부품 위치

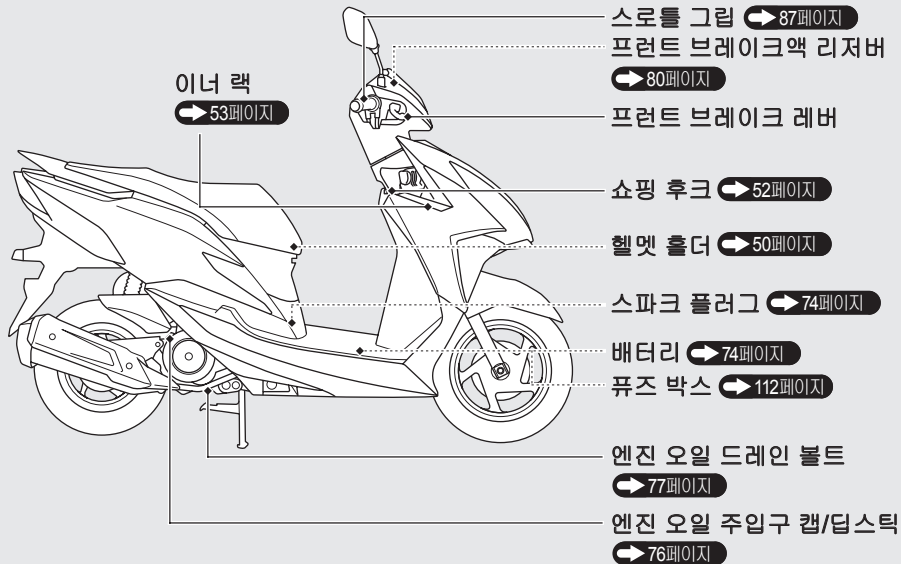

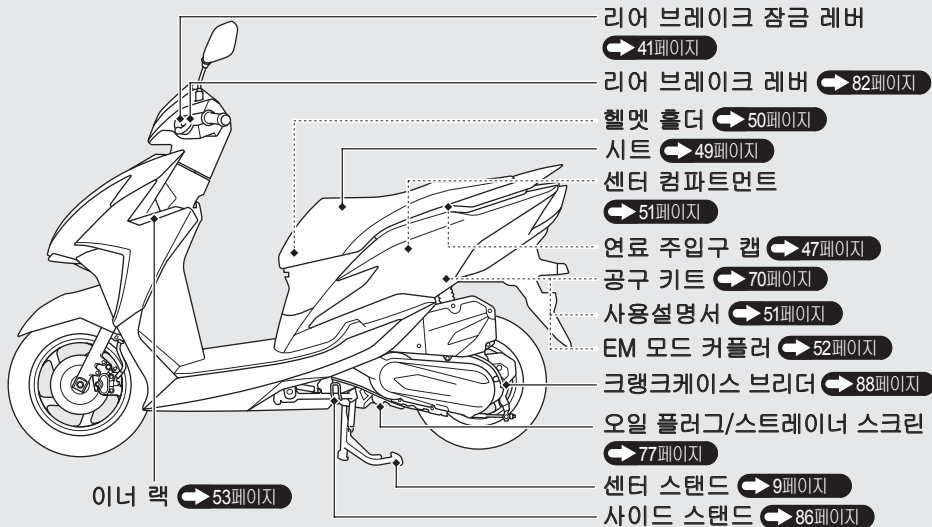

계기



디스플레이 점검

이그니션 스위치를 **I (On)** 위치로 돌리면 모든 모드와 디지털 세그먼트가 표시됩니다. 이러한 표시 중 일부가 켜지지 않는 경우에는 혼다 딜러에서 점검받으십시오.

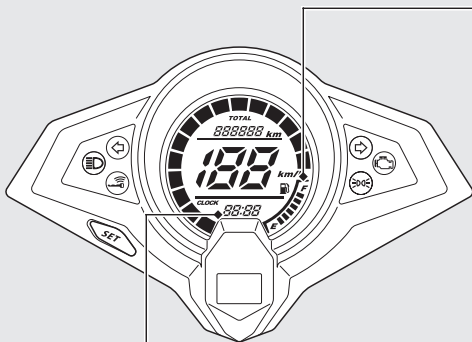

연료 게이지

첫 번째(E) 세그먼트만 깜박이기
 시작할 때 잔여 연료:
 약 2.0L(0.53US gal, 0.44Imp gal)



연료 게이지 인디케이터가
 반복 패턴으로 깜박이거나
 꺼지는 경우: ➡ 96페이지

시계(12시간 표시)

시계 설정 방법: ➡ 18페이지

계기 (계속)

시계 설정 방법:

- ① 이그니션 스위치를 **I (On)** 위치로 돌립니다.
- ② 오도미터가 표시된 상태에서 시계 단위 숫자가 깜박이기 시작할 때까지 **SET** 스위치를 길게 누릅니다.



- ③ 원하는 시간이 표시될 때까지 **SET** 스위치를 누릅니다.
 - ▶ 스위치를 누를 때마다 시간이 1분 단위로 증가합니다.
 - ▶ 스위치를 누르고 있으면 시간이 10분 단위로 증가합니다.



- ④ 5초 이상 기다린 후 **SET** 스위치를 누릅니다. 시계가 설정됩니다.
 - ▶ 이그니션 스위치를 **O (Off)** 위치로 돌려 시간을 설정할 수도 있습니다.
 - ▶ 조정하는 동안 약 30초 동안 **SET** 스위치를 누르지 않으면 디스플레이가 자동으로 점멸을 멈추고 조정이 설정됩니다.

인디케이터

이들 인디케이터 중 하나가 켜지지 않는 경우에는 혼다 딜러에서 점검받으십시오.



스위치

↔ 방향 지시등 스위치

- ▶ 스위치를 누르면 방향 지시등이 꺼집니다.

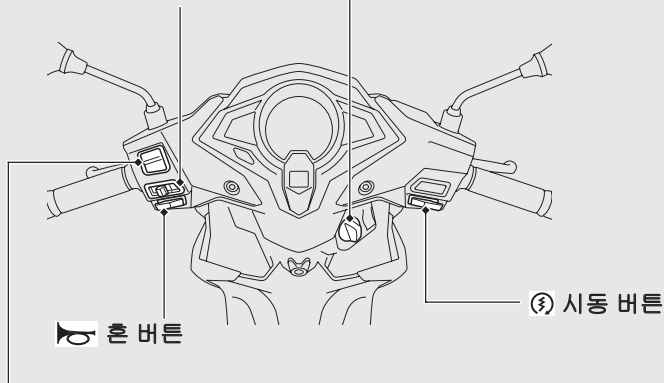

헤드라이트 조광기 스위치

- ≡D : 하이빔
- ≡D : 로우빔

이그니션 스위치

전기 시스템을 켜거나 끄고
스티어링을 잠그며 시트 오프너
스위치를 작동합니다.

이그니션 스위치 잠금해제:

➡ 28페이지

- | (On)
시동/주행 시 전기
시스템을 켭니다.
- SEAT
시트 오프너 스위치를
작동합니다.
- (Off)
엔진 시동을 끕니다.
- 🔒 (잠금)
스티어링을 잠급니다.

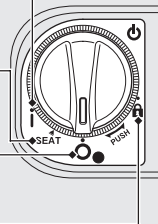

스위치 (계속)

스티어링 록

주차 시 스티어링을 잠그면 도난을 방지할 수 있습니다.

U자형 휠 록이나 이와 유사한 장치를 사용하는 것도 좋습니다.

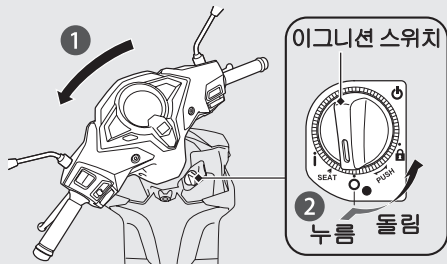

I 잠금

- 1 핸들바를 좌측으로 끝까지 돌립니다.
- 2 키를 아래로 민 후 이그니션 스위치를 **🔒** (잠금) 위치로 돌립니다.
 - ▶ 이그니션 스위치 잠금해제 ➡ 28페이지
 - ▶ 록이 잘 결합되지 않는 경우에는 핸들바를 흔들어 봅니다.
- 3 키를 뺍니다.

I 잠금해제

이그니션 스위치를 누른 후 **○** (Off) 위치로 돌립니다.

- ▶ 이그니션 스위치 잠금해제 ➡ 28페이지

혼다 스마트키 시스템

혼다 스마트키 시스템을 사용하면 키홀에 키를 삽입하지 않고도 메인 스위치를 작동할 수 있습니다.

이 시스템에서는 스쿠터와 혼다 스마트키 간의 양방향 인증을 통해 혼다 스마트키의 등록 여부를 확인합니다.

혼다 스마트키 시스템은 저항도 전파를 이용하기 때문에 심박조율기와 같은 의료 장비에 영향을 미칠 수 있습니다.

현대 스마트키 시스템 (계속)

현대 스마트키 시스템 전환

I 현대 스마트키 시스템 활성화 또는 비활성화 전환

현대 스마트키 LED의 색이 변할 때까지 현대 스마트키의 ON/OFF 버튼을 누릅니다.

I 현대 스마트키 시스템 상태 점검

현대 스마트키에서 ON/OFF 버튼을 살짝 누릅니다. 현대 스마트 LED에 상태가 표시 됩니다.

현대 스마트키 LED가 다음과 같은 경우:

녹색: 현대 스마트키 시스템 인증을 (활성화) 실시할 수 있습니다.

빨간색: 현대 스마트키 시스템 인증을 (비활성화) 실시할 수 없습니다.

- ▶ 이그니션 스위치 잠금/잠금해제 버저가 켜지면 LED가 깜박입니다. ➡ 30페이지
- ▶ 이그니션 스위치 잠금/잠금해제 버저가 꺼지면 LED가 켜집니다. ➡ 30페이지

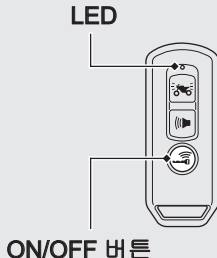

작동 범위

이그니션 스위치가 잠겨 있거나 잠금해제되었을 때의 작동 범위는 다릅니다.

혼다 스마트키 시스템은 저강도 전파를 이용하기 때문에 작동 범위가 넓어지거나 좁아질 수 있으며, 다음과 같은 환경에서는 혼다 스마트키 시스템이 제대로 작동하지 않을 수 있습니다.

- 혼다 스마트키 배터리가 소진됐을 때
- TV 송신탑, 발전소, 라디오 방송국, 공항 처럼 강력한 전파나 소음을 유발하는 시설이 근처에 있을 때
- 라디오나 휴대폰과 같은 무선 통신 장치 또는 노트북과 혼다 스마트키를 함께 가지고 다닐 때
- 혼다 스마트키가 금속 물체와 접촉하거나 금속 물체로 덮여 있을 때

Ⅰ 이그니션 스위치가 잠금해제된 경우:

이 시스템은 그림에서 그림자가 표시된 영역 내에서 작동할 수 있습니다.

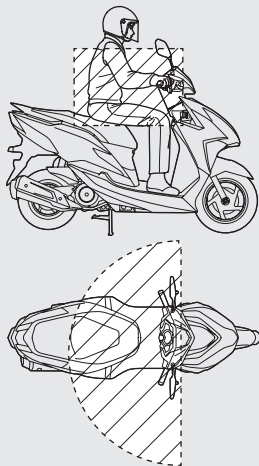

혼다 스마트키 시스템 (계속)

Ⅰ 이그니션 스위치가 잠긴 경우:

이 시스템은 그림에서 그림자가 표시된 영역 내에서 작동할 수 있습니다.

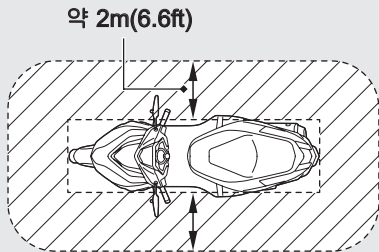

혼다 스마트키가 스쿠터의 작동 범위 내에 있는 경우(그 범위가 벽이나 창 반대편이어도) 이그니션 스위치의 잠금을 해제하고 엔진 시동을 걸 수 있습니다. 사용자가 스쿠터에서 멀리 떨어져 있더라도 혼다 스마트키가 여전히 작동 범위 내에 있는 경우 혼다 스마트키 시스템을 비활성화하십시오.

혼다 스마트키 시스템 전환 ➡ 24페이지

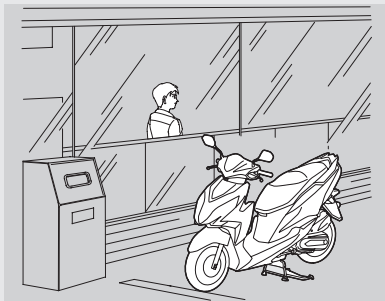

혼다 스마트키가 작동 범위 내에 있지만 하면
혼다 스마트키를 가진 사람은 누구나 다음
조작을 수행할 수 있습니다.

- 엔진 시동
- 이그니션 스위치 잠금해제
- 시트 잠금해제
- 스티어링 록 잠금해제

스쿠터에 타고 내릴 때나 주행하는 동안 혼다
스마트키를 항상 몸에 지녀야 합니다.

혼다 스마트키를 센터 컴파트먼트나 이너 랙에
보관하지 마십시오.

이그니션 스위치가 **I (On)** 위치일 때에는 검증된
혼다 스마트키가 없는 사람도 스쿠터 조작이
가능합니다.

스쿠터를 떠날 때에는 언제나 스티어링과 이그
니션 스위치를 잠그십시오.  29페이지
이때, 이그니션 스위치 링이 꺼지고 모든 방향
지시등이 한번 깜박이는지 확인하십시오.

혼다 스마트키 시스템 (계속)

이그니션 스위치 전환

I 이그니션 스위치 잠금해제



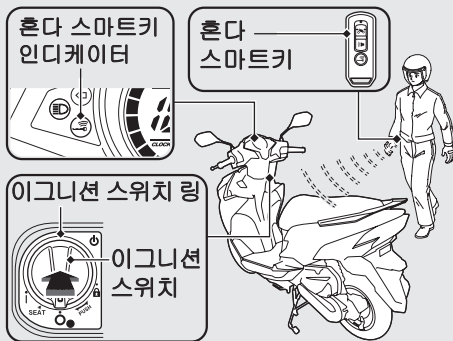

- 1 혼다 스마트키가 활성화되어 있는지 확인하십시오. **→ 24페이지**
- 2 혼다 스마트키 시스템을 인증하려면 이그니션 스위치를 누릅니다.
 - ▶ 인증이 제대로 완료되고 이그니션 스위치의 잠금이 해제되면 버저가 2회 울리고 혼다 스마트키 인디케이터와 이그니션 스위치 링이 켜집니다.
 - ▶ 버저음은 해제가 가능합니다. **→ 30페이지**
- 3 혼다 스마트키 인디케이터가 켜져 있을 때 이그니션 스위치를 **I (On)** 위치로 돌립니다.
 - ▶ 이그니션 스위치를 누른 후 20초 이내에 이그니션 스위치를 **I (On)** 위치로 돌리지 않으면 혼다 스마트키 인디케이터와 이그니션 스위치 링이 꺼지고 방향 지시등이 1회 깜박인 후 이그니션 스위치가 잠깁니다.

혼다 스마트키 시스템이 제대로 작동하지 않을 때 **→ 97페이지**

혼다 스마트키가 없는 사람이 이그니션 스위치를 켜려고 하면 이그니션 스위치가 제멋대로 회전합니다. 이그니션 스위치가 다른 위치에 있다면 원위치(○ (Off) 또는 **🔒 (잠금)**) 시킵니다.



I 이그니션 스위치 잠금

- 1 이그니션 스위치를 SEAT, ○ (Off) 또는  (잠금) 위치로 돌립니다.
- 2 다음 중 하나를 실시하여 이그니션 스위치를 잠급니다.
 - Honda 스마트키를 가지고 작동 범위를 벗어 납니다.  25페이지
 - 이그니션 스위치를 누릅니다.
 - 이그니션 스위치를  (On)에서 SEAT, ○ (Off) 또는  (잠금) 위치로 돌린 후 약 20초간 기다립니다.
 - Honda 스마트키 시스템을 비활성화 상태로 전환합니다.  24페이지
- 3 Honda 스마트키 인디케이터와 이그니션 스위치 링이 꺼지고 방향 지시등이 한 번 깜박이고 버저가 1회 울리는지 확인합니다. 이는 이그니션 스위치가 잠겼음을 의미합니다.
 - ▶ 버저음은 해제가 가능합니다.

 30페이지

Honda 스마트키 시스템이 제대로 작동하지 않을 때  97페이지

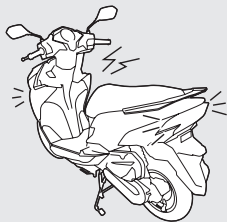
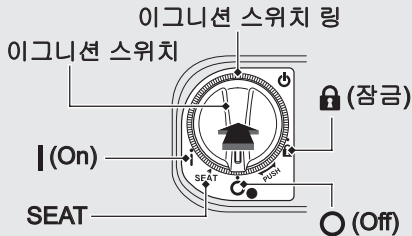

혼다 스마트키 시스템 (계속)

스쿠터를 떠날 때에는 반드시 이그니션 스위치의 위치가 **○(Off)** 또는 **🔒(잠금)**인지 확인합니다.

이그니션 스위치가 **SEAT** 위치에 잠겨 있으면 이그니션 스위치를 딱 한 번만 **○(Off)**로 돌릴 수 있습니다.

이그니션 스위치가 **○(Off)** 위치에 잠겨 있으면 스티어링을 잠글 수 없습니다. 스티어링을 잠그려면 이그니션 스위치를 잠금해제하십시오.

I 이그니션 스위치가 잠김/잠금해제 상태일 때 버저음 전환

활성화

- ① 혼다 스마트키 시스템을 비활성화합니다.
➡ 24페이지
- ② 혼다 스마트키의 ON/OFF 버튼을 살짝 누릅니다. 혼다 스마트키의 빨간색 LED가 켜집니다.
- ③ 빨간색 LED가 켜져 있는 상태에서 응답 버튼을 누릅니다.
▶ 버저음이 제대로 활성화되면 빨간색 LED가 깜박이기 시작합니다.

비활성화

- ① 혼다 스마트키 시스템을 비활성화합니다.
➡ 24페이지
- ② 혼다 스마트키의 ON/OFF 버튼을 살짝 누릅니다. 혼다 스마트키의 빨간색 LED가 깜박입니다.
- ③ 빨간색 LED가 깜박이는 상태에서 응답 버튼을 누릅니다.
▶ 버저음이 올바르게 비활성화되면 빨간색 LED의 깜박임은 멈추지만 계속 켜진 상태로 유지됩니다.

도난 방지 경보 시스템

도난 방지 경보 시스템은 도난 가능성을 낮추기 위한 장치입니다. 이그니션 스위치가 **○(Off)** 또는 **🔒(잠금)** 위치일 때 센서가 진동 및 움직임을 감지하면 시스템이 설정되고 경보가 작동됩니다.

도난 방지 경보 시스템이 접촉 또는 움직임에 의한 진동을 감지하면 버저가 울리고 방향 지시등이 약 **10초간** 깜박입니다.

도난 방지 경보 시스템이 상당한 스쿠터 자세 변화를 감지하면 버저가 울리고 방향 지시등이 약 **60초간** 깜박입니다. 버저가 60초간 울린 후 해당 스쿠터 자세에서 도난 방지 경보 시스템이 리셋됩니다.

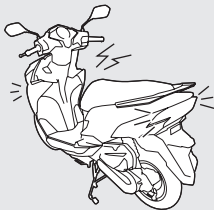

도난 방지 경보 시스템 (계속)

이그니션 스위치를 10일 이상 ○(Off) 또는 🔒(잠금) 위치에 그대로 두면 도난 방지 경보 시스템이 더 이상 작동하지 않게 됩니다.

시스템을 리셋하려면 이그니션 스위치를 잠금 해제하고 이그니션 스위치를 | (On) 위치로 한 번 돌립니다.

▶ 이그니션 스위치 잠금해제

도난 방지 경보 시스템은 저강도 전파를 이용하기 때문에 심박조율기와 같은 의료 장비에 영향을 미칠 수 있습니다. ➡ 28페이지

참조

스쿠터의 배터리가 약해지면 도난 방지 경보 시스템 기능이 작동되지 않을 수 있습니다.

I 도난 방지 경보 시스템 설정

- 1 이그니션 스위치를 ○(Off) 또는 🔒(잠금) 위치로 돌립니다.
- 2 경보 버튼을 누릅니다. 1초 내에 방향 지시등이 깜박이고 버저가 1회 울립니다. 2.5초 후 버저가 한 번 울립니다. 도난 방지 경고 시스템이 작동됩니다.

경보 버튼



경보 인디케이터

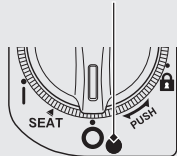

Ⅰ 도난 방지 경보 시스템 취소

다음 중 하나를 실시하면 도난 방지 경보 시스템을 취소할 수 있습니다.

- 혼다 스마트키에서 경보 버튼을 누릅니다.
- 이그니션 스위치를 잠금해제합니다.

➡ 28페이지

버저가 2회 울립니다. 방향 지시등과 경보 인디케이터가 두 번 깜박이는지 확인합니다. 그러면 도난 방지 경보 시스템이 취소된 것을 알 수 있습니다.

경보 버튼

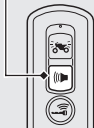

Ⅰ 도난 방지 경보 작동 정지

도난 방지 경보 작동을 정지시키려면 다음 중 하나를 수행하십시오.

- 혼다 스마트키에서 경보 버튼을 누릅니다.
- 혼다 스마트키에서 응답 버튼을 누릅니다.
- 이그니션 스위치를 잠금해제합니다.

➡ 28페이지

도난 방지 경보 작동을 멈추면 도난 방지 경보 시스템이 취소됩니다.

경보 버튼

응답 버튼

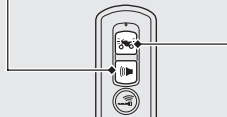

도난 방지 경보 시스템 (계속)

I 도난 방지 경보 시스템의 감도 조정

도난 방지 경보 시스템의 감도는 세 가지 레벨로 선택할 수 있습니다.

- ① 혼다 스마트키 시스템이 활성화되어 있는지 확인하십시오. ➡ 24페이지
- ② 배터리 박스 커버를 분리합니다. ➡ 73페이지
- ③ 이그니션 스위치를 눌러 혼다 스마트키 시스템 인증을 진행합니다. ➡ 28페이지
- ④ 공구 키트에 있는 EM 모드 커플러를 EM 모드 커넥터에 연결합니다. ➡ 101페이지
 - ▶ 혼다 스마트키 인디케이터와 이그니션 스위치 링이 꺼집니다.

- ⑤ 이그니션 스위치를 한 번 누릅니다.
- ⑥ 다음과 같이 이 단계를 3회 반복합니다. 혼다 스마트키의 경보 버튼을 두 번 누르고 이그니션 스위치를 한 번 누릅니다.
 - ▶ 경보 버튼을 누르면 혼다 스마트키의 LED가 켜집니다. 다음 버튼을 누르기 전 LED가 꺼졌는지 확인하십시오.
 - ▶ 1분 동안 경보 버튼이나 이그니션 스위치를 누르지 않으면 혼다 스마트키 인디케이터가 깜박이기 시작하고 이 모드가 취소됩니다. 이 경우 EM 모드 커플러를 제거하고 ③으로 돌아가 본 절차를 다시 실시합니다.

경보 버튼



이그니션 스위치

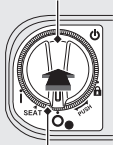

이그니션 스위치 링

- 7 경보 버튼을 눌러 도난 방지 경보 시스템의 감도 레벨 3가지 중 하나를 선택합니다.
경보음 3회: 높은 감도
경보음 2회: 중간 감도
경보음 1회: 낮은 감도
설정 시 혼다 스마트키 인디케이터와 이그니션 스위치 링이 켜집니다.
- 8 이그니션 스위치 링이 깜박이기 시작할 때까지 약 10초간 기다립니다. 이제 감도 레벨이 설정되었습니다.
- 9 EM 모드 커넥터에서 EM 모드 커플러를 분리하여 설정을 완료합니다.
 - ▶ 이그니션 스위치 링이 깜박이기 시작하기 전에 EM 모드 커플러를 분리해도 감도 레벨이 설정됩니다.
- 10 EM 모드 커플러를 공구 키트 안에 보관합니다. 분리 시의 역순으로 부품을 장착합니다.

Ⅰ 도난 방지 경보 시스템이 제대로 작동하지 않는 경우

다음과 같은 상황이 발생한다면 스쿠터의 배터리(▶ 71페이지)가 방전되었거나 시스템에 문제가 있는 것입니다. 배터리를 분리하고 딜러에게 문의하십시오.

- 경보가 울리지 않습니다.
- 경보가 울리지만 희미하게 들립니다.
- 경보 시스템이 멈추지 않습니다.

응답 시스템

응답 시스템은 스쿠터의 위치를 찾기 위한 장치입니다.

이그니션 스위치가 ○ (Off) 또는 🔒 (잠금) 위치일 때 혼다 스마트키의 응답 버튼을 누르면 방향 지시등이 깜박이고, 버저가 울리며 이그니션 스위치 링이 켜져 스쿠터의 위치를 알려 줍니다. 이그니션 스위치 링은 약 1분 동안 켜집니다.

응답 시스템은 저강도 전파를 이용하기 때문에 심박조율기와 같은 의료 장비에 영향을 미칠 수 있습니다.

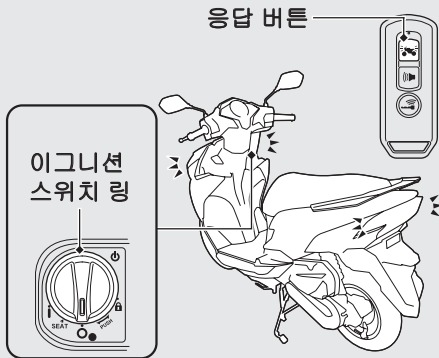

I 작동

혼다 스마트키에서 응답 버튼을 누릅니다.

- ▶ 이그니션 스위치가 **I (On)** 위치이면 응답 시스템 기능은 작동하지 않습니다.

이그니션 스위치를 10일 이상 **O (Off)** 또는 **II (잠금)** 위치에 그대로 두면 응답 시스템이 더 이상 작동하지 않게 됩니다. 시스템을 리셋하려면 이그니션 스위치를 잠금해제하고 이그니션 스위치를 **I (On)** 위치로 한 번 돌립니다.

- ▶ 이그니션 스위치 잠금해제 **➡ 28페이지**

참조

스쿠터의 배터리가 약해지면 응답 시스템 기능이 작동하지 않을 수 있습니다.

I 응답 버튼 음량 레벨 조정

버저 음량 레벨은 세 가지로 선택할 수 있습니다.

- 1 혼다 스마트키 시스템이 활성화되어 있는지 확인하십시오. **➡ 24페이지**
- 2 배터리 박스 커버를 분리합니다. **➡ 73페이지**
- 3 이그니션 스위치를 눌러 혼다 스마트키 시스템 인증을 진행합니다. **➡ 28페이지**
- 4 공구 키트에 있는 EM 모드 커플러를 EM 모드 커넥터에 연결합니다. **➡ 101페이지**
 - ▶ 혼다 스마트키 인디케이터와 이그니션 스위치 링이 꺼집니다.

응답 버튼



이그니션 스위치

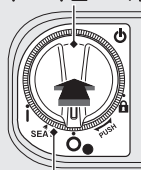

이그니션 스위치 링

응답 시스템 (계속)

- 5 이그니션 스위치를 한 번 누릅니다.
- 6 다음과 같이 이 단계를 3회 반복합니다. 혼다 스마트키의 응답 버튼을 두 번 누르고 이그니션 스위치를 한 번 누릅니다.
 - ▶ 응답 버튼을 누르면 혼다 스마트키의 LED가 켜집니다. 다음 버튼을 누르기 전 LED가 꺼졌는지 확인하십시오.
 - ▶ 1분 동안 응답 버튼이나 이그니션 스위치를 누르지 않으면 혼다 스마트키 인디케이터가 깜박이기 시작하고 이 모드가 취소됩니다. 이 경우 EM 모드 커플러를 제거하고 3으로 돌아가 본 절차를 다시 실시합니다.
- 7 응답 버튼을 눌러 3가지 음량 레벨 중 하나를 선택합니다. 설정 시 혼다 스마트키 인디케이터와 이그니션 스위치 링이 켜집니다.
- 8 이그니션 스위치 링이 깜박이기 시작할 때까지 약 10초간 기다립니다. 이제 음량 레벨이 설정되었습니다.
- 9 EM 모드 커넥터에서 EM 모드 커플러를 분리하여 설정을 완료합니다.
 - ▶ 이그니션 스위치 링이 깜박이기 시작하기 전에 EM 모드 커플러를 분리해도 음량 레벨이 설정됩니다.
- 10 EM 모드 커플러를 공구 키트 안에 보관합니다. 분리 시의 역순으로 부품을 장착합니다.

I 응답 버저음 패턴 변경

버저음 패턴은 세 가지입니다.

- 1 혼다 스마트키 시스템이 활성화되어 있는지 확인하십시오. ➡ 24페이지
- 2 배터리 박스 커버를 분리합니다. ➡ 73페이지
- 3 이그니션 스위치를 눌러 혼다 스마트키 시스템 인증을 진행합니다. ➡ 28페이지
- 4 공구 키트에 있는 EM 모드 커플러를 EM 모드 커넥터에 연결합니다. ➡ 101페이지
 - ▶ 혼다 스마트키 인디케이터와 이그니션 스위치 링이 꺼집니다.

응답 버튼



이그니션 스위치

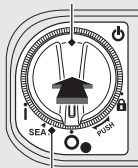

이그니션 스위치 링

- 5 이그니션 스위치를 한 번 누릅니다.
- 6 다음과 같이 이 단계를 3회 반복합니다. 혼다 스마트키의 응답 버튼을 세 번 누르고 이그니션 스위치를 한 번 누릅니다.
 - ▶ 응답 버튼을 누르면 혼다 스마트키의 LED가 켜집니다. 다음 버튼을 누르기 전 LED가 꺼졌는지 확인하십시오.
 - ▶ 1분 동안 응답 버튼이나 이그니션 스위치를 누르지 않으면 혼다 스마트키 인디케이터가 깜박이기 시작하고 이 모드가 취소됩니다. 이 경우 EM 모드 커플러를 제거하고 3으로 돌아가 본 절차를 다시 실시합니다.

응답 시스템 (계속)

- 7 응답 버튼을 눌러 버저음 패턴 세 가지 중 하나를 선택합니다. 설정 시 혼다 스마트키 인디케이터와 이그니션 스위치 링이 켜집니다.
- 8 이그니션 스위치 링이 깜박이기 시작할 때까지 약 10초간 기다립니다. 버저음 패턴이 설정됩니다.
- 9 EM 모드 커넥터에서 EM 모드 커플러를 분리하여 설정을 완료합니다.
 - ▶ 이그니션 스위치 링이 깜박이기 시작하기 전에 EM 모드 커플러를 분리해도 버저음 패턴이 설정됩니다.
- 10 EM 모드 커플러를 공구 키트 안에 보관합니다. 분리 시의 역순으로 부품을 장착합니다.

I 일시적 무음 모드

임시 무음 모드를 통해 응답 버저음을 바로 끌 수 있습니다.

작동:

응답 버튼을 약 2초간 누르고 있으면 혼다 스마트키의 LED가 빨간색으로 바뀝니다.

해제:

다시 응답 버튼을 약 2초간 누르고 있으면 혼다 스마트키의 LED가 녹색으로 바뀝니다.

리어 브레이크 잠금

엔진 시동 및 워밍업 중에는 리어 브레이크 잠금이 작동되고 있어야 합니다.

Ⅰ 잠금

리어 브레이크 레버를 당긴 후 리어 브레이크 잠금 레버를 장착합니다.

- ▶ 리어 브레이크가 올바르게 조정되지 않으면 리어 브레이크 잠금이 작동하지 않습니다.

➔ 83페이지

리어 브레이크 잠금 레버

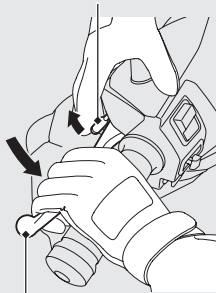

리어 브레이크 레버

Ⅱ 잠금해제

리어 브레이크 레버를 당깁니다.

- ▶ 주행하기 전에 리어 브레이크 잠금이 완전히 해제되어 리어 휠이 끌리지 않는지 확인하십시오.

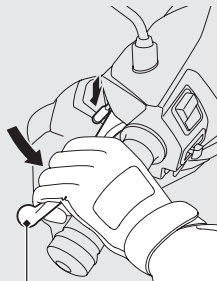

리어 브레이크 레버

엔진 시동

냉간/온간 시동과 관계없이 다음 절차에 따라 엔진 시동을 겁니다.

이 스쿠터에는 사이드 스탠드 이그니션 차단 시스템이 장착되어 있습니다.

- ▶ 사이드 스탠드가 내려져 있으면 엔진 시동이 걸리지 않습니다.
- ▶ 엔진 작동 중 사이드 스탠드를 내리면 엔진이 자동으로 정지합니다.

이 스쿠터에는 Honda 스마트키 시스템이 장착되어 있습니다. 스쿠터 주행 시 Honda 스마트키를 반드시 소지하십시오.  25페이지

참조

- 5초 내에 엔진 시동이 걸리지 않으면 이그니션 스위치를 **○ (Off)** 위치로 돌리고 10초간 기다린 후 배터리 전압이 회복되면 다시 엔진 시동을 걸어 봅니다.
- 엔진을 장시간 고속으로 공회전하고 회전 속도를 올리면 엔진과 배기 시스템이 손상될 수 있습니다.

고도 2,500m(8,000피트) 이상에서 스쿠터를 주행하려는 경우에는 Honda 딜러에게 문의하십시오.

참조

시작 지점보다 고도가 2,000m(6,500피트) 높거나 낮은 장소로 스쿠터를 수송한 경우 새 고도에서는 엔진 성능이 충분하지 않을 수 있습니다. 스쿠터를 수송하기 전에 Honda 딜러에게 문의하십시오.

- ① 센터 스탠드로 스쿠터를 세웁니다.
- ② 리어 브레이크 레버를 당긴 후 리어 브레이크 잠금 레버를 설정하여 리어 휠을 잠급니다.

리어 브레이크 잠금 레버

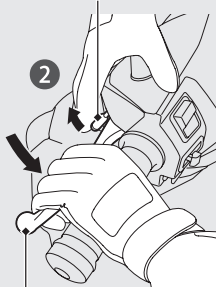

리어 브레이크 레버

- ③ 이그니션 스위치를 **I(On)** 위치로 돌립니다.
다음 사항을 확인하십시오.
 - PGM-FI 기능불량 표시등(MIL) 꺼짐.

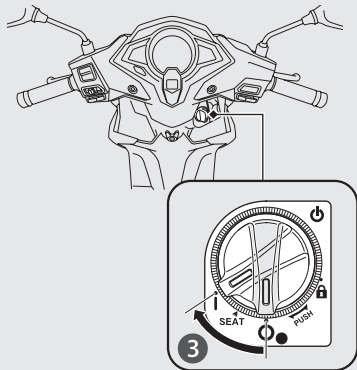

엔진 시동 (계속)

- ④ 스로틀을 완전히 닫은 상태로 시동 버튼을 누릅니다.
엔진 시동이 걸리면 바로 시동 버튼을 놓습니다.

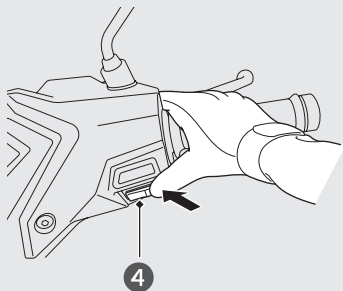

엔진 시동이 걸리지 않는 경우:

엔진 시동 중 스로틀을 약간(유격 없이 약 3mm(0.1 in)) 엽니다.

유격 없이 약 3mm(0.1 in)

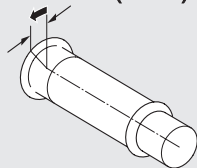

엔진 시동이 걸리지 않는 경우:

- ① 스로틀을 완전히 열고 시동 버튼을 5초간 누릅니다.
- ② 정상적인 시동 절차를 실시합니다.
- ③ 불안정한 공회전 상태로 엔진 시동이 걸리면 스로틀을 약간 엽니다.
- ④ 엔진 시동이 걸리지 않으면 10초간 기다렸다가 ① ~ ③ 단계를 다시 실시합니다.

▶ 엔진 시동이 걸리지 않는 경우 ▶ 93페이지

주행

스쿠터 시동

- 1 스쿠터를 앞으로 밀어 센터 스탠드를 젖힙니다.
 - ▶ 리어 브레이크 잠금을 설정합니다.
 - ▶ 스로틀을 닫아 둡니다.

사이드 스탠드와 센터 스탠드가 세워져 있는지 확인합니다.

- 2 스쿠터에 탑니다.
 - ▶ 적어도 한쪽 발은 땅을 디딘 채로 좌측에서 스쿠터에 오릅니다.
- 3 리어 브레이크 잠금을 해제합니다.

- 4 가속 및 감속
가속: 스로틀을 천천히 엽니다.
감속: 스로틀을 닫습니다.

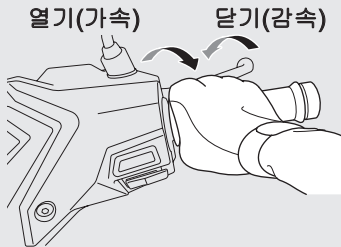

주행 (계속)

제동

스로틀을 닫고 프런트 브레이크 및 리어 브레이크를 함께 작동합니다.

주행 중에는 브레이크 잠금을 작동하지 마십시오. 휠이 잠기면서 스쿠터 제어가 어려워질 수 있습니다.

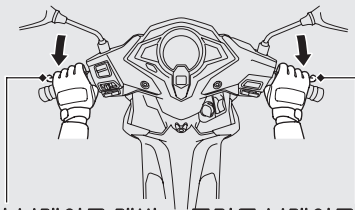

리어 브레이크 레버 프런트 브레이크 레버

연료 보충

연료 유형: 무연 휘발유만 사용

연료 옥탄가: 본 스쿠터는 RON(Research Octane Number) 91 이상을 사용하도록 설계되었습니다.

탱크 용량: 6.3L(1.66US gal, 1.39Imp gal)

I 연료 보충 및 연료 지침 9페이지

연료 주입구 캡 열기

- 1 시트를 엽니다.  49페이지
- 2 연료 주입구 캡을 시계 반대 방향으로 끝까지 돌려 분리합니다.
- 3 연료 탱크에 연료 주입구 캡을 놓습니다.



필러 넥 하단 끝 이상으로 연료를 주입하지 마십시오.

연료 보충 (계속)

연료 주입구 캡 닫기

- ① 연료 주입구 캡을 시계 방향으로 돌려 끼운 후 꺾 조입니다.
 - ▶ 연료 주입구 캡과 연료 탱크의 화살표가 정렬되었는지 확인하십시오.
- ② 시트를 닫습니다.

⚠경고

휘발유는 가연성 및 폭발성이 매우 높습니다. 연료를 취급할 때 화상 또는 중상을 입을 수 있습니다.

- 엔진 시동을 끄고 열기, 스파크 및 불꽃을 멀리 하십시오.
- 연료는 반드시 실외에서 취급하십시오.
- 흘린 연료는 즉시 닦아내십시오.

보관함

시트

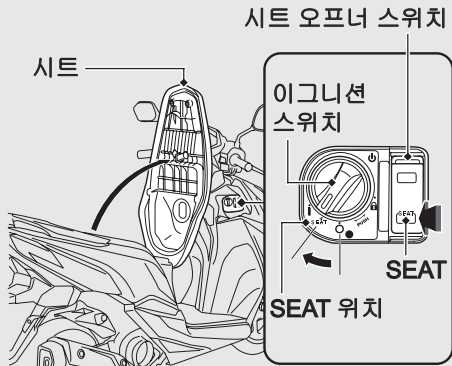

시트 열기

- 1 핸들바가 정면을 향하도록 돌립니다.
- 2 이그니션 스위치를 SEAT 위치로 돌립니다.
▶ 이그니션 스위치 잠금해제 ➡ 28페이지
- 3 시트 오프너 스위치의 SEAT 쪽을 누릅니다.
- 4 시트를 엽니다.

시트 닫기

시트를 닫고 잠길 때까지 중앙을 아래로 누릅니다. 시트를 살짝 위로 당겨 단단하게 고정되었는지 확인합니다.
리어 시트 아래 보관함에 키를 넣은 채 잠그지 않도록 주의하십시오.

보관함 (계속)

헬멧 홀더

헬멧 홀더는 시트 아래에 있습니다.

- ▶ 스쿠터를 주차한 경우에만 헬멧 홀더를 사용하십시오.

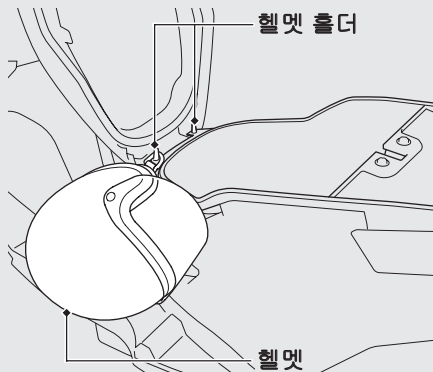

⚠경고

헬멧을 홀더에 걸고 주행할 경우 스쿠터를 안전하게 작동하는 것을 방해하여 중상을 입거나 사망할 수 있는 충돌 사고가 발생할 수 있습니다.

헬멧 홀더는 주차 시에만 사용하십시오.
헬멧을 홀더에 고정시킨 채 주행하지 마십시오.

헬멧을 센터 컴파트먼트에 보관할 수 있습니다.

헬멧 앞쪽이 앞을 향하도록 넣으십시오.

- ▶ 일부 헬멧은 크기나 디자인 때문에 센터 컴파트먼트에 맞지 않을 수 있습니다.

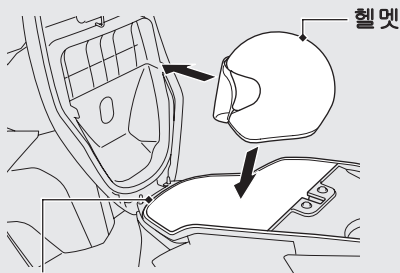

센터 컴파트먼트

센터 컴파트먼트

최대 중량 한도를 초과하지 마십시오.

최대 중량: 10.0kg(22.0lb)

- ▶ 가연성 물품이나 열 손상되기 쉬운 물품을 보관하지 마십시오.
- ▶ 귀중품 또는 깨지기 쉬운 물품은 보관하지 마십시오.

사용설명서/공구 키트

사용설명서와 공구 키트는 센터 컴파트먼트에 들어 있습니다.

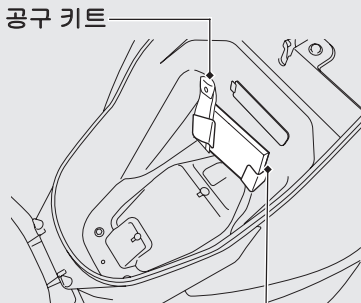

사용설명서

보관함 (계속)

EM 모드 커플러

EM 모드 커플러는 공구 키트 안에 보관되어 있습니다.



쇼핑 후크

쇼핑 후크는 핸들바 아래에 있습니다.

- ▶ 스쿠터 밖으로 나오거나 발을 움직이는 데 방해가 되는 큰 짐은 매달지 마십시오.

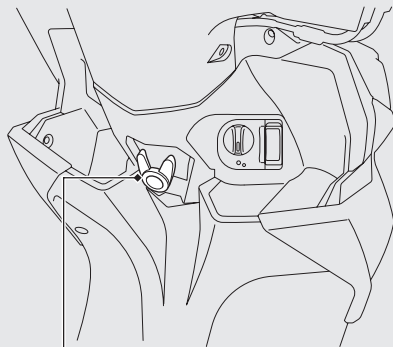

쇼핑 후크

이너 랙

이너 랙은 핸들바 아래에 있습니다.

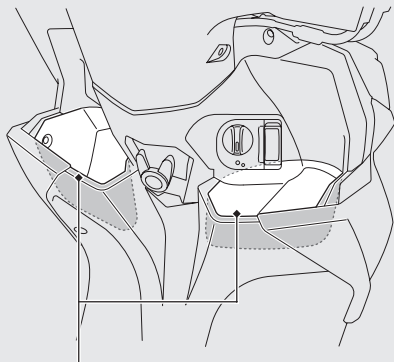

이너 랙

쇼핑 후크와 이너 랙의 최대 허용 하중은 **1.5kg(3.3lb)** 이하여야 합니다.

점검유지

정비 전에 먼저 “점검유지의 중요성”과 “점검유지 기본 사항”을 주의 깊게 읽으시기 바랍니다.
정비 데이터는 “제원”을 참조하십시오.

점검유지의 중요성	55페이지
점검유지 주기표	56페이지
점검유지 기본사항	59페이지
공구	70페이지
바디 부품 분리 및 장착	71페이지
배터리	71페이지
배터리 박스 커버	73페이지
스파크 플러그	74페이지
엔진 오일	76페이지
브레이크	80페이지
사이드 스탠드	86페이지
스로틀	87페이지
크랭크케이스 브리더	88페이지
기타 조정	89페이지

헤드라이트 조정	89페이지
기타 교체	90페이지
혼다 스마트키 배터리 교체	90페이지

점검유지의 중요성

스쿠터의 올바른 점검유지는 운전자의 안전과 자산을 보호하고 최대 성능을 유지하고 고장을 방지하며 공기 오염을 줄이기 위해 매우 중요합니다. 점검유지는 운전자의 책임입니다. 주행하기 전 항상 스쿠터를 검사하고 점검유지 주기표에 명시된 정기 점검을 실시해야 합니다. ➡ 56페이지

⚠경고

스쿠터를 제대로 정비하지 않거나 주행 전에 문제를 해결하지 않을 경우 중상이나 사망으로 이어지는 충돌 사고가 발생할 수 있습니다.

항상 이 사용설명서의 검사 및 점검유지 권장 사항과 주기표를 준수하십시오.

점검유지 안전

작업을 시작하기 전에 반드시 점검유지 지침을 읽고 필요한 공구, 부품 및 기술을 갖춰야 합니다. 점검유지를 실시하는 동안 발생할 수 있는 모든 위험에 대해 경고할 수는 없습니다. 해당 작업을 직접 실시할지 여부는 본인만 결정할 수 있습니다.

점검유지를 실시할 때는 다음 지침을 준수하십시오.

- 엔진을 정지시키고 이그니션 스위치를 ○ (Off) 위치로 돌립니다.
- 단단하고 평평한 노면에 스쿠터를 주차한 후 사이드 스탠드, 센터 스탠드, 유지보수 스탠드 중 하나로 세웁니다.
- 화상을 입을 수 있으므로 정비 전에 엔진, 머플러, 브레이크, 기타 고온 부품을 냉각시킵니다.
- 필요한 경우에만 환기가 잘되는 장소에서 엔진을 가동합니다.

점검유지 주기표

점검유지 주기표는 안전, 신뢰할 수 있는 성능 및 올바른 배출 제어를 보장하는 데 필요한 점검유지 요건을 명시합니다.

점검유지 작업은 올바른 기술 교육을 받고 자격을 갖춘 기술자들에 의해서 혼다의 표준과 제원에 따라 실시되어야 합니다. 혼다 딜러는 이러한 요건을 모두 충족합니다. 스쿠터를 제대로 정비할 수 있도록 점검유지에 관한 정확한 기록을 보관하십시오.

점검유지를 실시하는 이는 반드시 이 기록을 작성해야 합니다.

지정된 모든 점검유지는 일반 소유자 작동 비용으로 간주되며 딜러가 청구합니다. 모든 영수증을 보관하십시오. 스쿠터를 매각하는 경우에는 스쿠터와 함께 이들 영수증도 새 소유자에게 인도해야 합니다.

정기 점검유지를 마칠 때마다 혼다 딜러의 시험도로 운전 시행을 권장합니다.

항목	주행 전 점검 ▶ 59페이지	주기 ¹⁾								연례 점검	정기 교체	참조 페이지	
		× 1,000 km	1	4	8	12	16	20	24				
		× 1,000 mi	0.6	2.5	5	7.5	10	12.5	15				
연료 라인	🔧			I	I	I	I	I	I	I			-
연료 레벨		I											-
스모그 작동	🔧	I		I	I	I	I	I	I	I			87
에어 클리너 ²⁾	🔧						R						69
크랭크케이스 브리더 ³⁾				C	C	C	C	C	C	C	C		88
스파크 플러그				I	R	I	R	I	R				74
밸브 간극	🔧		I	I	I	I	I	I	I	I			-
엔진 오일		I	R	R	R	R	R	R	R	R	R		77
엔진 오일 스트레이너 스크린						C				C			77
엔진 공회전 속도	🔧		I	I	I	I	I	I	I	I			-

점검유지 레벨

🔧 : 중급. 필요한 공구와 기계 조작 기술을 갖추지 못한 경우에는 혼다 딜러에게 정비를 의뢰할 것을 권장합니다.

해당 절차는 혼다 정비 설명서를 참조하십시오.

🔧 : 전문 기술. 안전을 위해 혼다 딜러에게 스쿠터 정비를 의뢰하십시오.

점검유지 범례

I : 검사(필요에 따라 세척, 조정, 윤활 또는 교체)

R : 교체

C : 세척

점검유지 주기표

항목	주행 전 점검 ☞ 59페이지	주기 ^{*1}								연례 점검	정기 교체	참조 페이지
		× 1,000 km	1	4	8	12	16	20	24			
		× 1,000 mi	0.6	2.5	5	7.5	10	12.5	15			
드라이브 벨트	🔧				I		I		R			-
최종 드라이브 오일 ^{*4}	🔧										2년	-
브레이크액 ^{*4}		I		I	I	I	I	I	I	I	2년	80
브레이크 슈/패드 마모		I		I	I	I	I	I	I	I		81, 85
브레이크 시스템		I	I	I	I	I	I	I	I	I		59
브레이크 잠금 작동	🔧		I	I	I	I	I	I	I			41
헤드라이트				I	I	I	I	I	I	I		89
라이트/흔		I										-
클러치 슈 마모	🔧				I		I		I			-
사이드 스탠드		I		I	I	I	I	I	I	I		86
서스펜션	🔧			I	I	I	I	I	I	I		-
너트, 볼트, 패스너	🔧		I		I		I		I	I		-
휠/타이어	🔧	I		I	I	I	I	I	I	I		66
스티어링 헤드 베어링	🔧		I			I			I	I		-

주:

- *1: 오도미터 수치가 높을 때에는 여기에 지정된 주기로 반복하십시오.
- *2: 물기 또는 먼지가 비정상적으로 많은 환경에서 주행할 경우에는 정비를 더 자주 하십시오.

- *3: 우중에 또는 최대 스포드로 주행할 때는 정비를 더 자주 하십시오.
- *4: 교체 작업에는 기계 조작 기술이 필요합니다.

주행 전 점검

안전한 주행을 보장하기 위해 주행 전 점검을 실시하고 발견한 문제를 모두 교정하는 것은 여러분의 책임입니다. 안전은 물론 차량 고장이나 심지어 타이어 펑크로 인해 상당한 불편을 겪을 수 있으므로 주행 전 점검은 필수 사항입니다.

스쿠터에 타기 전 점검해야 할 항목은 다음과 같습니다.

- 연료 레벨 – 필요하면 연료 탱크에 연료를 보충합니다. ➡ 47페이지
- 스로틀 – 모든 스티어링 위치에서 부드럽게 열리고 끝까지 닫히는지 점검합니다. ➡ 87페이지
- 엔진 오일 레벨 – 필요하면 엔진 오일을 보충합니다. 누출 여부를 점검합니다. ➡ 76페이지

- 브레이크 – 작동 상태를 점검합니다.
프런트: 브레이크액 레벨과 패드 마모를 점검합니다. ➡ 80페이지, ➡ 81페이지
리어: 슈 마모와 유격을 점검하고 필요하면 조정합니다. ➡ 82페이지, ➡ 85페이지
- 라이트 및 혼 – 라이트, 인디케이터 및 혼이 제대로 작동하는지 점검합니다.
- 사이드 스탠드 점화 차단 시스템 – 제대로 작동하는지 점검합니다. ➡ 86페이지
- 휠과 타이어 – 상태와 공기압을 점검하고 필요한 경우 조정합니다. ➡ 66페이지

부품 교체

신뢰성과 안전을 위해 항상 혼다 순정 부품이나 이와 상응하는 부품을 사용하십시오. 컬러 부품을 주문할 때는 색상 라벨에 명시된 모델명, 색상, 코드를 확인하십시오.

색상 라벨은 시트 아래 센터 컴파트먼트에 부착되어 있습니다. ➡ 49페이지

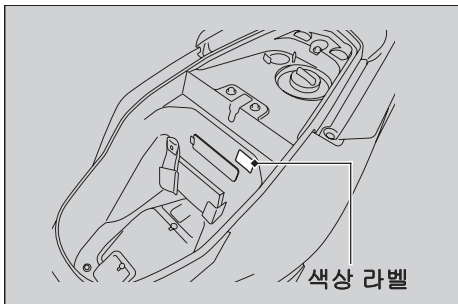

⚠경고

혼다 순정품이 아닌 부품을 장착하면 스쿠터 안전성이 저하되어 중상이나 사망으로 이어지는 충돌 사고가 발생할 수 있습니다.

항상 이 스쿠터 용으로 설계되고 인증된 혼다 순정 부품이나 이에 상응하는 부품을 사용하십시오.

배터리

이 스쿠터에 장착된 배터리는 MF 방식 배터리입니다. 배터리 전해액 레벨을 점검하거나 증류수를 보충할 필요가 없습니다. 배터리가 더러워졌거나 부식된 경우에는 배터리 단자를 청소하십시오. 배터리 캡 실을 분리하지 마십시오. 충전 시 캡을 분리할 필요가 없습니다.

참조

MF 방식 배터리이므로 캡 스트립을 분리할 경우 영구적 손상을 입을 수 있습니다.

참조

배터리를 올바르게 폐기하지 않으면 환경과 건강에 유해할 수 있습니다. 현지 배터리 처리 규정을 항상 확인하십시오.

Ⅰ 비상 시 대처 방안

다음 중 하나라도 발생하는 경우 즉시 의사의 진찰을 받으십시오.

- 전해액이 튀어 눈으로 들어간 경우:
 - ▶ 최소 15분간 찬물로 눈을 반복해서 씻어냅니다. 가압수를 사용하면 눈이 손상될 수 있습니다.
- 전해액이 튀어 피부에 닿은 경우:
 - ▶ 전해액이 묻은 옷을 벗고 물로 피부를 꼼꼼히 씻어냅니다.
- 전해액이 튀어 입안으로 들어간 경우:
 - ▶ 물로 입을 꼼꼼히 헹구고 삼키지 마십시오.

⚠경고

배터리는 정상 작동 중에 폭발성 수소가스를 생성합니다.

스파크 또는 불꽃으로 인해 배터리가 폭발할 수 있으며, 폭발력은 중상을 입거나 사망할 수 있을 정도로 강력합니다.

배터리 정비는 보호복 및 안면 보호구를 착용하고 작업하거나 전문 정비사에게 의뢰하십시오.

Ⅰ 배터리 단자 청소

1. 배터리를 분리합니다. ▶ 71페이지
2. 단자가 부식되기 시작하고 흰색 물질로 덮인 경우에는 온수로 세척하고 깨끗하게 닦아냅니다.

3. 단자가 심하게 부식된 경우에는 와이어 브러시나 사포로 단자를 청소하고 연마합니다. 작업할 때는 보안경을 착용하십시오.

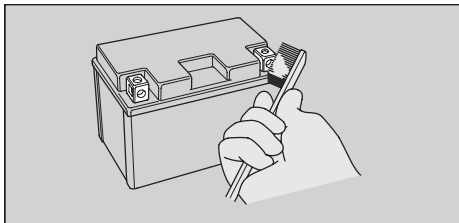

4. 청소를 마치면 배터리를 다시 장착합니다. 배터리는 수명이 한정되어 있습니다. 배터리 교체 시기에 대해서는 혼다 딜러에게 문의하십시오. 배터리 교체 시에는 반드시 동일한 유형의 MF 배터리로 교체하십시오.

참조

혼다 순정품 이외의 전기 액세서리를 장착하면 전기 시스템에 과부하가 발생하여 배터리가 방전되고 시스템이 손상될 수 있습니다.

퓨즈

퓨즈는 스쿠터의 전기 회로를 보호합니다. 스쿠터의 전기 부품이 작동을 멈추면 퓨즈 단선을 확인하고 단선된 퓨즈는 교체합니다. ▶ 112페이지

I 퓨즈 점검 및 교체

이그니션 스위치를 ○ (Off) 위치로 돌려 퓨즈를 분리한 후 점검합니다. 퓨즈가 단선된 경우에는 동일한 정격의 퓨즈로 교체합니다. 퓨즈 등급은 “제원”을 참조하십시오. ▶ 129페이지

퓨즈 단선

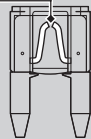

참조

등급이 매우 높은 퓨즈로 교체하면 전기 시스템이 손상될 위험이 높습니다.

점검유지 기본사항

퓨즈에 계속 문제가 발생하는 경우에는 전기적 결함일 수 있습니다. Honda 딜러에게 스쿠터를 점검받으십시오.

엔진 오일

주행 조건과 주행 시간에 따라 엔진 오일 소비가 달라지며 오일 품질이 악화됩니다.

엔진 오일 레벨을 정기적으로 점검하여 필요한 경우 권장 엔진 오일을 추가합니다. 더러운 오일이나 오래된 오일은 가능한 한 빨리 교체해야 합니다.

엔진 오일 선택

권장 엔진 오일은 “제원”을 참조하십시오.

128페이지

Honda 순정품이 아닌 엔진 오일을 사용하는 경우에는 오일이 다음 표준을 모두 충족하는지 레벨을 확인하십시오.

- JASO T 903 표준^{*1}: MB
- SAE 표준^{*2}: 10W-30
- API 등급^{*3}: SG 이상

- *1. JASO T 903 표준은 4행정 모터사이클 엔진용 엔진 오일을 위한 지표로, MA 및 MB 2개의 등급이 있습니다. 예를 들어, 다음 라벨은 MB 등급을 표시합니다.

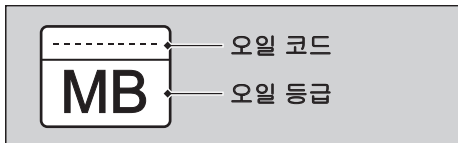

- *2. SAE 표준은 오일 점도에 따라 오일 등급을 분류합니다.
- *3. API 등급은 엔진 오일의 품질 및 성능 등급을 규정합니다. 원형 API 정비 심벌에 “Energy Conserving” 또는 “Resource Conserving”이 표시되어 있지 않은 SG 이상의 오일을 사용하십시오.

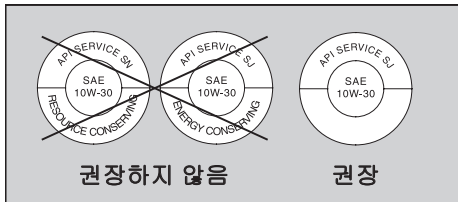

브레이크액

비상 시를 제외하고는 브레이크액을 보충하거나 교체하지 마십시오. 밀폐 용기의 신선한 브레이크액만을 사용하십시오. 브레이크액을 보충한 경우에는 최대한 빠른 시일 내에 혼다 딜러에게 브레이크 시스템을 점검 받으십시오.

참조

브레이크액을 흘리면 플라스틱 표면이나 도장 표면이 손상될 수 있습니다.

흘린 브레이크액은 즉시 닦아낸 후 철저히 세척하십시오.

권장 브레이크액:

혼다 DOT 3 또는 DOT 4 브레이크액 또는 이에 상응하는 제품

크랭크케이스 브리더

우천 시 최대 스포틀로 주행할 때, 세차 후 또는 스쿠터가 전복된 후에는 정비를 더 자주 실시하십시오. 드레인 튜브의 투명한 부분에 침전물이 보이면 정비를 해야 합니다.

드레인 튜브가 넘칠 경우 공기 필터가 엔진 오일로 오염되어 엔진 성능이 저하될 수 있습니다.

▶ 88페이지

타이어(점검/교체)

Ⅰ 공기압 점검

타이어를 육안으로 점검하여 한 달에 한 번 이상 또는 타이어가 낮아진 듯한 때 공기압 게이지를 사용하여 공기압을 측정합니다. 공기압은 타이어가 차가울 때 점검해야 합니다.

Ⅰ 손상 여부 점검

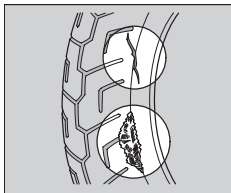

타이어 측면이나 트레드에 천이나 끈, 못이나 이물질이 박혀 타이어가 절단되었거나 베었거나 균열이 있는지, 그리고 타이어 측면이 이례적으로 불룩하게

튀어나왔는지도 점검합니다.

Ⅰ 비정상적인 마모 흔적 점검

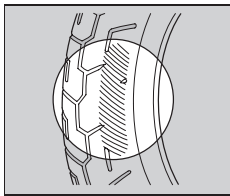

타이어 접지면에 비정상적으로 마모된 흔적이 있는지 여부를 점검합니다.

I 트레드 깊이 점검

트레드 마모 인디케이터를 점검합니다. 육안으로 확인되는 경우 즉시 타이어를 교체하십시오.

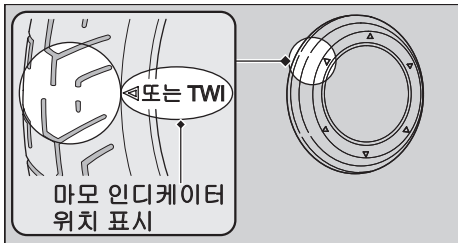

⚠경고

과도하게 마모되거나 공기압이 올바르지 않은 타이어로 주행할 경우 중상을 입거나 사망할 수 있는 충돌 사고가 발생할 수 있습니다.

이 사용설명서의 타이어 공기압 및 점검 유지에 관한 모든 지침을 준수하십시오.

흔다 딜러에게 타이어 교체를 의뢰하십시오.
권장 타이어와 공기압은 “제원”을 참조하십시오.

▶ 128페이지

타이어를 교체할 때는 항상 다음 지침을 준수하십시오.

- 동일한 크기, 구조, 속도 등급 및 하중 범위의 권장 타이어 또는 이와 상응하는 타이어를 사용하십시오.
- 이 스쿠터의 튜브리스 타이어 안에 튜브를 장착해서는 안됩니다. 내부에 생기는 과열로 튜브가 파열될 수 있습니다.
- 이 스쿠터에는 튜브리스 타이어만 사용하십시오. 림은 튜브리스 타이어용으로 설계되었으며 급가속 및 제동 시 튜브식 타이어는 림에서 미끄러져 타이어 공기압을 급감시킬 수 있습니다.

⚠경고

스쿠터에 타이어를 잘못 장착하면 핸들링과 안정성이 저하되어 중상이나 사망으로 이어지는 충돌 사고가 발생할 수 있습니다.

항상 이 사용설명서의 권장 크기 및 형식의 타이어를 사용하십시오.

에어 클리너

이 스쿠터에는 점성 에어 클리너 엘리먼트가 장착되어 있습니다.

공기를 불어 넣어 청소하거나 다른 어떤 식으로든 청소를 하면 점성 엘리먼트 성능이 저하되어 먼지가 유입될 수 있습니다.

정비를 수행해서는 안 됩니다. Honda 딜러에서 정비를 받아야 합니다.

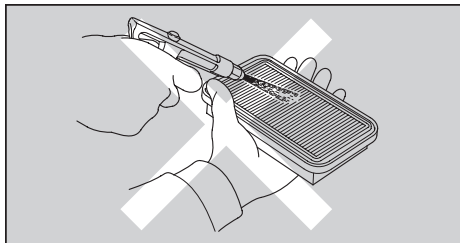

공구 키트는 센터 컴파트먼트에 있습니다.

➤ 51페이지

제공된 공구를 사용하여 일부 도로변 수리, 경미한 조정 및 부품 교체를 수행할 수 있습니다.

- 스파크 플러그 렌치
- 2번 십자 드라이버

배터리

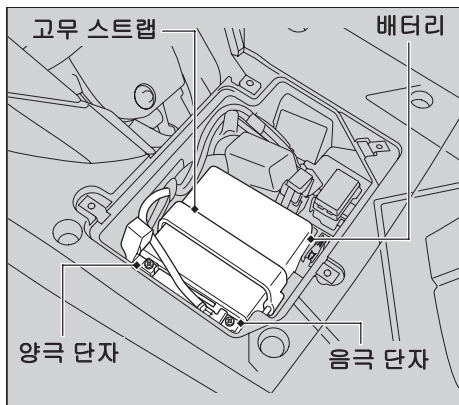

I 분리

이그니션 스위치가 ○ (Off) 위치에 있는지 확인합니다.

1. 배터리 박스 커버를 분리합니다. ▶ 73페이지
2. 고무 스트랩을 벗깁니다.
3. 배터리에서 음극 ⊖ 단자를 분리합니다.
4. 배터리에서 양극 ⊕ 단자를 분리합니다.
5. 단자 너트가 떨어지지 않도록 주의하면서 배터리를 분리합니다.

Ⅰ 장착

분리 시의 역순으로 부품을 장착합니다. 항상 양극 ⊕ 단자를 먼저 연결합니다. 볼트와 너트가 단단히 조여졌는지 확인합니다.

배터리를 다시 연결한 후 시계 정보가 정확한지 확인합니다. ▶ 18페이지

배터리를 분리하면 도난 방지 경보 시스템이 작동 중지됩니다.

배터리를 다시 연결해도 시스템은 계속 작동하지 않습니다.

올바른 배터리 취급은 “점검유지 기본사항”을 참조하십시오. ▶ 61페이지
“배터리 소진” ▶ 105페이지

배터리 박스 커버

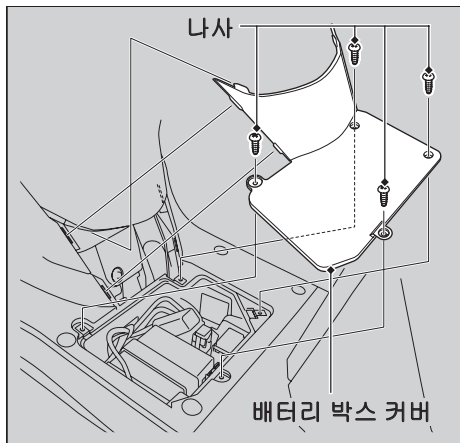

Ⅰ 분리

1. 나사를 분리합니다.
2. 배터리 박스 커버를 분리합니다.

Ⅱ 장착

분리 시의 역순으로 부품을 장착합니다.

스파크 플러그 점검

권장 스파크 플러그는 “제원”을 참조하십시오.

▶ 128페이지

권장 열 범위의 스파크 플러그 권장 유형만
사용하십시오.

참조

가열 범위가 올바르지 않은 스파크 플러그를 사용
하면 엔진이 손상될 수 있습니다.

1. 배터리 박스 커버를 분리합니다.
▶ 73페이지
2. 스파크 플러그에서 스파크 플러그 캡을
분리합니다.
3. 스파크 플러그 기부 주변에서 먼지를
제거합니다.
4. 제공된 스파크 플러그 렌치를 사용하여
스파크 플러그를 분리합니다. ▶ 70페이지



5. 전극 및 중앙 자기 부분의 침전, 부식 또는
탄소 오염 여부를 검사합니다.
 - ▶ 부식이나 침전이 심한 경우에는 플러그
를 교체합니다.
 - ▶ 탄소 또는 습기로 오염된 플러그는
플러그 클리너로 세척하고 그 외의 경우
에는 와이어 브러시를 사용합니다.

6. 와이어형 필러 게이지를 사용하여 스파크 플러그 간극을 점검합니다.
▶ 조정이 필요하면 측면 전극을 조심스럽게 구부립니다.

간극은 다음과 같아야 합니다.

0.8 - 0.9mm(0.03 - 0.04in)

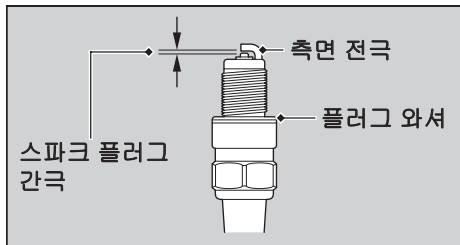

7. 플러그 와서 상태가 양호한지 확인합니다.
8. 스파크 플러그를 장착합니다. 플러그 와서가 부착된 상태에서 손으로 스파크 플러그를 돌려 끼워 크로스-스레딩을 방지합니다.

9. 스파크 플러그를 다음과 같이 조입니다.
● 기존 플러그가 양호한 경우: 안착 후 1/8바퀴
● 새 플러그를 장착하는 경우 풀리지 않도록 2회 조입니다.
a) 먼저 플러그를 다음과 같이 조입니다. 안착 후 1/2바퀴.
b) 플러그를 푼다.
c) 그런 후 플러그를 다음과 같이 다시 조입니다. 안착 후 1/8바퀴

참조

스파크 플러그를 올바르게 조이지 않으면 엔진이 손상될 수 있습니다. 플러그가 너무 헐거우면 피스톤이 손상될 수 있으며, 플러그를 너무 짝조인 경우 나사산이 손상될 수 있습니다.

10. 분리 시의 역순으로 부품을 장착합니다.
▶ 스파크 플러그 캡을 다시 장착할 때 케이블 또는 와이어가 압착되지 않도록 주의하십시오.

엔진 오일 점검

1. 엔진의 냉간 시동 시에는 엔진을 3~5분간 공회전시킵니다.
2. 이그니션 스위치를 ○(Off) 위치로 돌리고 엔진을 정지한 다음 2~3분간 기다립니다.
3. 단단하고 평평한 지면에 스쿠터를 센터 스탠드로 세웁니다.
4. 오일 주입구 캡/딥스틱을 분리하여 깨끗이 닦습니다.
5. 안착될 때까지 오일 주입구 캡/딥스틱을 끼워 넣되, 안으로 조이지 마십시오.
6. 오일 레벨이 오일 주입구 캡/딥스틱의 상한 표시와 하한 표시 사이에 있는지 확인합니다.
7. 오일 주입구 캡/딥스틱을 단단히 장착합니다.

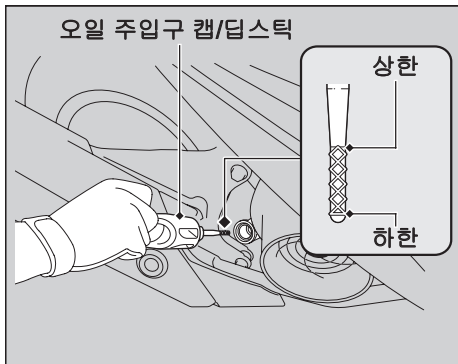

엔진 오일 보충

엔진 오일이 하한 표시 미만 또는 근처인 경우 권장 엔진 오일을 보충하십시오. ▶ 64페이지, ▶ 128페이지

1. 오일 주입구 캡/딥스틱을 분리합니다.
오일이 상한 표시에 도달할 때까지 권장 오일을 보충합니다.
 - ▶ 오일 레벨을 점검할 때는 단단하고 평평한 지면에서 스쿠터를 센터 스탠드로 세웁니다.
 - ▶ 상한 표시 위로 과도하게 채우지 마십시오.
 - ▶ 오일 주입구에 이물질이 유입되지 않았는지 확인하십시오.
 - ▶ 흘린 연료는 즉시 닦아내십시오.
2. 오일 주입구 캡/딥스틱을 다시 단단히 장착합니다.

참조

오일을 과도하게 채우거나 불충분한 양의 오일로 작동하면 엔진이 손상될 수 있습니다. 서로 다른 브랜드와 등급의 오일을 혼합하지 마십시오.

권장 오일 및 오일 선택 지침은 “점검유지 기본 사항”을 참조하십시오. ▶ 64페이지

엔진 오일 교체, 스트레이너 스크린 청소

오일을 교체하고 스트레이너 스크린을 청소하려면 특수 공구가 필요합니다. 혼다 딜러에게 스쿠터 정비를 의뢰하십시오.

1. 엔진의 냉간 시동 시에는 엔진을 3~5분간 공회전시킵니다.
2. 이그니션 스위치를 ○(Off) 위치로 돌리고 엔진을 정지한 다음 2~3분간 기다립니다.

3. 단단하고 평평한 지면에 스쿠터를 센터 스탠드로 세웁니다.
4. 드레인 볼트와 오일 플러그 아래에 드레인 팬을 놓습니다.
5. 오일 주입구 캡/딥스틱을 분리하고 드레인 볼트 및 실링 와셔를 빼내 오일을 배출합니다.
6. 오일 플러그, O링, 스프링 및 오일 스트레이너 스크린을 분리하고 남은 오일을 배출합니다.
 - ▶ 오일은 공인 재활용 센터에서 폐기하십시오.
7. 오일 스트레이너 스크린을 청소합니다.
8. 오일 스트레이너 스크린 및 실링 고무의 상태가 양호한지 확인합니다.
9. O링을 교체하고, 신품 O링을 장착하기 전에 먼저 새 O링에 엔진 오일을 조금 발라줍니다.
10. 오일 스트레이너 스크린, 스프링 및 오일 플러그를 장착하고 조입니다.

토크: 20N·m(2.0kgf·m, 15lbf·ft)

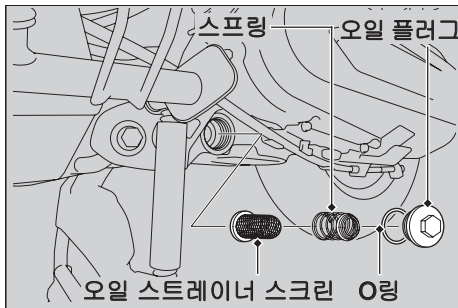
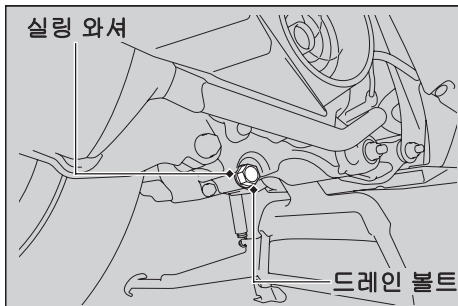

11. 새로운 실링 와셔를 드레인 볼트에 끼웁니다. 드레인 볼트를 조입니다.

토크: 24N·m(2.4kgf·m, 18lbf·ft)

12. 크랭크케이스에 권장 오일(▶ 64페이지, ▶ 128페이지)을 보충하고 오일 주입구 캡/딥스틱을 장착합니다.

필요한 오일

오일 교체 및 스트레이너 스크린 청소 시:

0.8L(0.8US qt, 0.7Imp qt)

오일만 교체하는 경우:

0.7L(0.7US qt, 0.6Imp qt)

13. 오일 레벨을 점검합니다. ▶ 76페이지
14. 오일 누출은 없는지 점검합니다.

프런트 브레이크액 점검

1. 단단하고 평평한 지면에 스쿠터를 똑바로 세웁니다.
2. 브레이크액 리저버가 수평 위치인지, 브레이크액 레벨이 **LOWER(하한)** 표시 이상인지 점검합니다.

리저버의 브레이크액 레벨이 하한 표시 미만이거나 브레이크 레버 유격이 지나친 경우에는 브레이크 패드의 마모 여부를 점검합니다. 브레이크 패드가 마모되지 않은 경우에는 누출 문제일 수 있습니다. 혼자 딜러에게 스쿠터를 점검받으십시오.

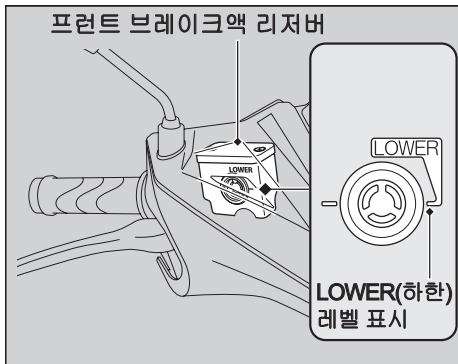

프런트 브레이크 패드 점검

브레이크 패드 마모 인디케이터의 상태를 점검합니다.

브레이크 패드가 인디케이터까지 마모된 경우에는 패드를 교체해야 합니다.

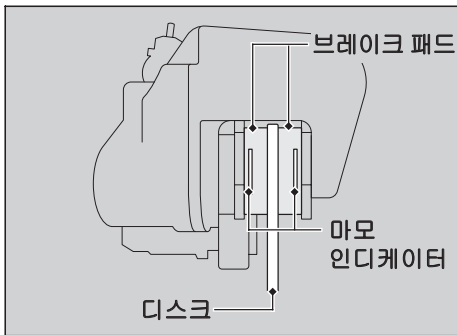

1. 브레이크 캘리퍼 밑에서 브레이크 패드를 검사합니다.

필요한 경우 혼다 딜러에게 패드 교체를 의뢰하십시오.

항상 좌측 브레이크 패드와 우측 브레이크 패드를 동시에 모두 교체하십시오.

리어 브레이크 레버 유격 점검

1. 센터 스탠드로 스쿠터를 세웁니다.
2. 브레이크가 걸리기 전까지 리어 브레이크 레버가 이동하는 거리를 측정합니다.

브레이크 레버 끝에서의 유격:
10 - 20mm(0.4 - 0.8in)

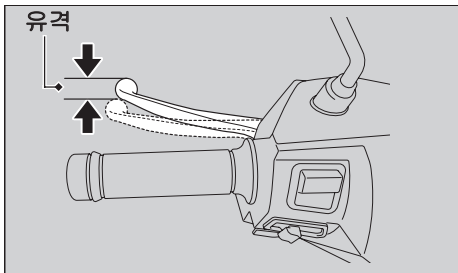

브레이크 케이블의 꼬임 또는 마모 흔적을 점검합니다. 필요한 경우 딜러에게 교체를 맡깁니다.

시중에서 구할 수 있는 케이블 윤활유로 브레이크 케이블을 윤활하여 조기 마모와 부식을 방지합니다.

브레이크 암, 스프링 및 패스너가 양호한 상태여야 합니다.

리어 브레이크 레버 유격 조정

프런트 휠이 정면을 향하도록 한 상태에서 브레이크 레버의 유격을 조정합니다. 유격을 조정할 때 조정 너트의 컷아웃이 브레이크 암 핀 위에 있는지 확인하십시오.

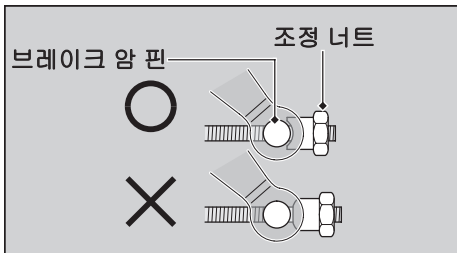

이 방법으로 올바르게 조정할 수 없는 경우 혼다 딜러를 방문하십시오.

1. 리어 브레이크 조정 너트를 한 번에 반 바퀴 돌려 조정합니다.

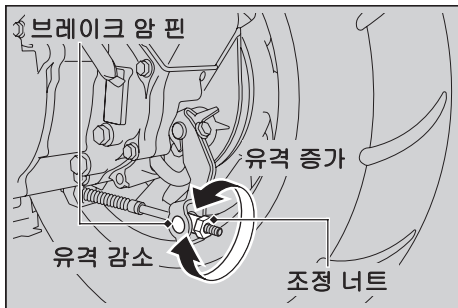

브레이크 ▶ 리어 브레이크 레버 유격 조정

2. 브레이크를 여러 번 작동하고 브레이크 레버를 놓은 후에 휠이 자유로이 회전하는지 점검합니다.
3. 브레이크 암을 눌러 리어 브레이크 조정 너트와 브레이크 암 핀 사이에 간극이 있는지 확인합니다.

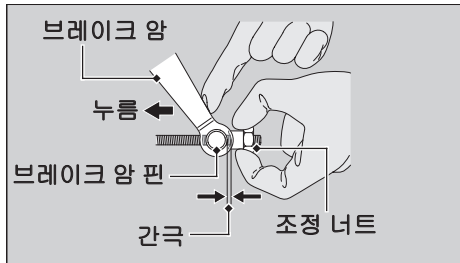

조정 후, 브레이크 레버의 유격을 확인합니다. 브레이크 암, 스프링 및 패스너가 양호한 상태인지 확인합니다.

참조

조정기를 한도 이상으로 돌리지 마십시오.

리어 브레이크 슈 마모 검사

리어 브레이크에는 브레이크 마모 인디케이터가 장착되어 있습니다.

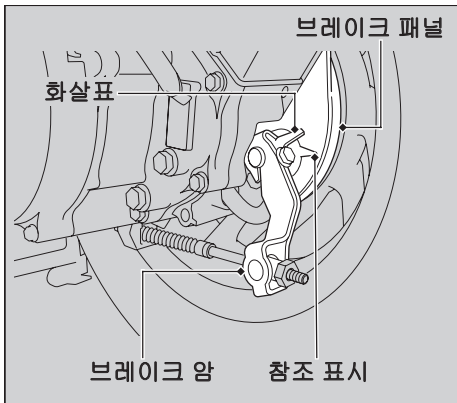

브레이크를 작동하면 브레이크 암에 부착된 화살표가 브레이크 패널의 참조 표시로 이동합니다. 최대 브레이크 작동 시 화살표와 참조 표시가 일치되면 브레이크 슈를 교체해야 합니다. 이 정비는 혼다 딜러에게 문의하십시오.

브레이크 정비가 필요하다면 혼다 딜러를 방문하십시오. 혼다 순정 부품 또는 이와 동등한 품질의 부품만 사용하십시오.

사이드 스탠드 점검

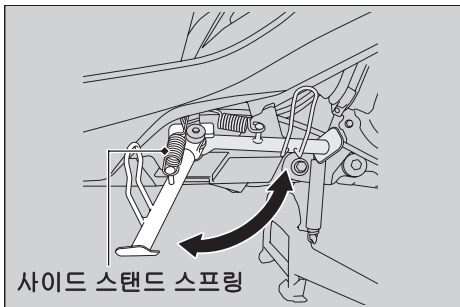

1. 단단하고 평평한 지면에 스쿠터를 센터 스탠드로 세웁니다.
2. 사이드 스탠드가 부드럽게 작동하는지 점검합니다. 사이드 스탠드가 뻑뻑하거나 삐걱거리는 경우에는 피벗 부분을 청소하고 깨끗한 그리스로 피벗 볼트를 윤활합니다.
3. 스프링 손상이나 장력 상실 여부를 점검합니다.
4. 스쿠터에 앉아서 사이드 스탠드를 올립니다.
5. 엔진 시동을 겁니다.
6. 사이드 스탠드를 완전히 내립니다. 사이드 스탠드를 내리면 엔진이 정지해야 합니다. 엔진이 정지하지 않는 경우에는 혼다 딜러에서 스쿠터를 점검받으십시오.

스로틀 점검

엔진을 끈 상태에서 스로틀이 모든 스티어링 위치에서 완전히 닫혔다가 완전히 열릴 때 원활하게 작동하는지, 스로틀 유격이 올바른지 점검합니다. 스로틀이 원활하게 움직이지 않거나 자동으로 닫히지 않거나 또는 케이블이 손상된 경우에는 혼자 딜러에서 스쿠터를 점검 받으십시오.

스로틀 그립 플랜지의 유격:
2 - 6mm(0.1 - 0.2in)

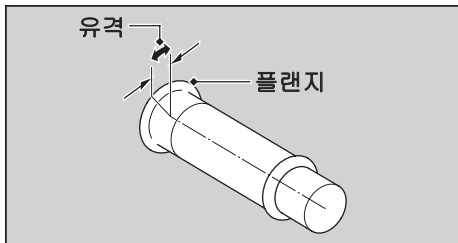

크랭크케이스 브리더 청소

1. 크랭크케이스 브리더 튜브 아래에 적당한 용기를 놓습니다.
2. 크랭크케이스 브리더 튜브를 분리하고 침전물을 배출시킵니다.
3. 크랭크케이스 브리더 튜브를 다시 장착합니다.

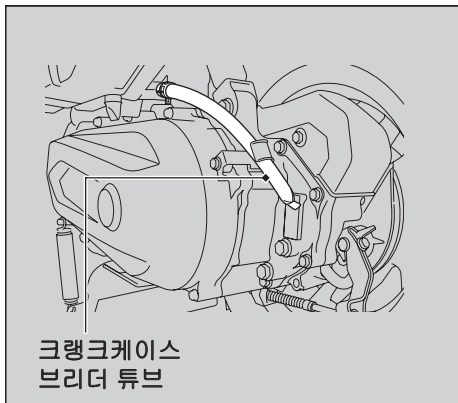

헤드라이트 조정

올바른 정렬을 위해 헤드라이트를 수직 방향으로 조정할 수 있습니다. 십자 드라이버를 사용하여 필요한 만큼 나사를 안쪽으로 돌립니다(▶ 70페이지).

해당 지역의 법률과 규정을 준수하십시오.

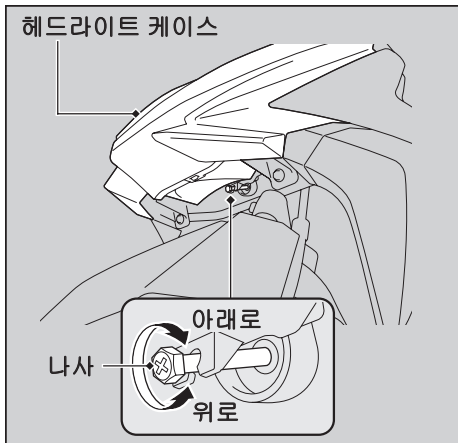

혼다 스마트키 배터리 교체

이그니션 스위치가 **I (On)** 위치일 때 혼다 스마트키 인디케이터가 다섯 번 깜박이거나 작동 범위가 불안정해지면 가능한 빨리 배터리를 교체하십시오.

본 정비는 혼다 딜러에게 문의하시는 게 좋습니다.

배터리 형식: CR2032

1. 보호용 천으로 덮인 동전이나 일자드라이버를 슬릿 안에 삽입하여 상부 케이스를 분리합니다.
 - ▶ 동전이나 드라이버를 보호용 천으로 감싸 혼다 스마트키가 굽히지 않도록 하십시오.
 - ▶ 회로나 단자를 만지지 마십시오. 문제가 발생할 수 있습니다.
 - ▶ 방수 커버가 굽히거나 먼지가 들어가지 않도록 주의하십시오.
 - ▶ 혼다 스마트키 본체를 강제로 분해하지 마십시오.

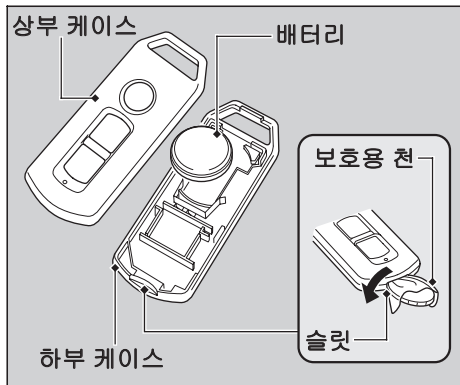

2. 음극 ⊖ 쪽을 위로 향하게 하여 배터리를 신제품으로 교체합니다.
3. 두 부분으로 나뉜 원격 송신기를 다시 합칩니다.
 - ▶ 상부 케이스와 하부 케이스가 올바른 위치에 놓여 있는지 확인합니다.

⚠경고

화학적 화상 위험: 배터리를 삼키지 마십시오.

삼킬 경우 배터리가 심한 체내 화상 및 사망조차 유발할 수 있습니다.

- 어린이의 손이 닿지 않는 곳에 두고 배터리 컴파트먼트를 꼭 닫아 둡니다.
- 배터리 컴파트먼트가 꼭 닫히지 않은 경우 제품 사용을 멈추고 어린이의 손이 닿지 않는 곳에 두십시오.
- 어린이가 배터리를 삼킨 경우 즉시 의사의 진찰을 받으십시오.

문제해결

엔진 시동이 걸리지 않음	93페이지
경고 인디케이터가 켜지거나 깜박임	94페이지
PGM-FI(프로그램 제어 방식 연료 분사)	
기능불량 표시등(MIL)	94페이지
혼다 스마트키 인디케이터	95페이지
기타 경고 표시.....	96페이지
연료 게이지 고장 표시	96페이지
혼다 스마트키 시스템이 제대로 작동하지 않을 때	97페이지
비상시 시트 잠금해제.....	99페이지
비상시 이그니션 스위치 잠금해제	101페이지
타이어 펑크	104페이지
전기적 문제	105페이지

배터리 소진	105페이지
라이트 밸브 소진	105페이지
퓨즈 단선	112페이지
간헐적으로 발생하는 불안한 엔진 작동	113페이지

스타터 모터는 작동하지만 엔진 시동은 걸리지 않음

다음 사항을 점검합니다.

- 엔진 시동 순서가 올바른지 점검합니다.
➡ 42페이지
- 연료 탱크에 연료가 있는지 점검합니다.
- PGM-FI 기능불량 표시등(MIL)이 켜져 있는지 확인합니다.
 - ▶ 표시등이 켜져 있는 경우에는 최대한 빨리 혼다 딜러에게 문의하십시오.

스타터 모터가 작동하지 않음

다음 사항을 점검합니다.

- 엔진 시동 순서가 올바른지 점검합니다.
➡ 42페이지
- 퓨즈의 단선 여부를 점검합니다.
➡ 112페이지
- 배터리가 헐겁게 연결(➡ 71페이지)되어 있거나 배터리 단자가 부식되었는지 점검합니다(➡ 61페이지).
- 배터리 상태를 점검합니다. ➡ 105페이지 문제가 지속되는 경우 혼다 딜러에서 스쿠터를 점검 받으십시오.

PGM-FI(프로그램 제어 방식의 연료 분사) 기능불량 표시등 (MIL)

주행 중에 인디케이터가 켜진 경우는 PGM-FI 시스템에 심각한 문제가 발생했기 때문일 수도 있습니다. 감속 주행하고 최대한 신속하게 Honda 딜러에서 스쿠터를 점검 받으십시오.

혼다 스마트키 인디케이터

I 혼다 스마트키 인디케이터가 다섯 번 깜박이는 경우

혼다 스마트키 배터리 교체 ▶ 90페이지

I 이그니션 스위치가 I (On) 위치일 때 혼다 스마트키 인디케이터가 깜박이는 경우

이그니션 스위치를 I (On) 위치로 돌린 후 스쿠터와 혼다 스마트키 간의 통신이 중단 되면 혼다 스마트키 인디케이터가 깜박입니다. 원인은 다음과 같을 수 있습니다.

- 강한 전파나 소음이 시스템에 영향을 미치고 있음
- 주행 도중 혼다 스마트키를 분실함

그러나 위의 상황은 이그니션 스위치가 잠길 때까지 스쿠터 조작에 영향을 미치지 않습니다.

혼다 스마트키 인디케이터가 깜박이고 있는 동안 이그니션 스위치를 SEAT, ○ (Off) 또는  (잠금) 위치로 설정하면 이그니션 스위치 링 및 혼다 스마트키 인디케이터가 켜지고 버저가 약 20초간 울리다가 자동으로 꺼진 후 이그니션 스위치가 잠깁니다.

이러한 깜박임과 버저음을 멈추려면 이그니션 스위치를 2초 이상 누르고 있습니다. 깜박임과 버저음이 멈춘 후 이그니션 스위치가 잠깁니다.

혼다 스마트키가 없을 경우 다른 키를 사용하여 이그니션 스위치의 잠금을 해제할 수 있습니다. ▶ 101페이지

연료 게이지 고장 표시

연료 시스템에 오류가 존재하는 경우 연료 게이지 인디케이터가 그림과 같이 표시됩니다. 이 경우, 최대한 빨리 딜러에게 연락하십시오.

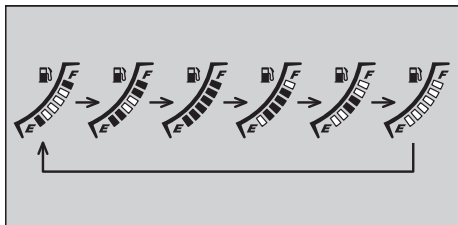
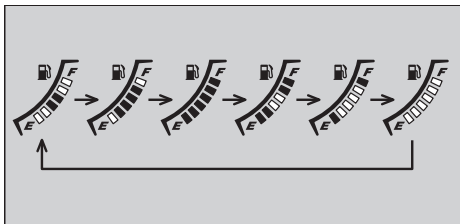

혼다 스마트키 시스템이 제대로 작동하지 않을 때

혼다 스마트키 시스템이 제대로 작동하지 않으면 다음을 실시하십시오.

- 혼다 스마트키 시스템이 작동되는지 확인합니다.

혼다 스마트키의 ON/OFF 버튼을 살짝 누릅니다.

혼다 스마트키 LED가 빨간색이면 혼다 스마트키 시스템을 활성화 상태로 설정합니다. ➡ 24페이지

혼다 스마트키 LED가 반응이 없다면 혼다 스마트키 배터리를 교체합니다.

- 혼다 스마트키 시스템에 통신 장애 현상은 없는지 점검합니다. 혼다 스마트키 시스템은 저강도 전파를 이용하기 때문에 다음과 같은 환경에서는 제대로 작동하지 않을 수 있습니다.

- ▶ TV 송신탑, 발전소, 라디오 방송국, 공항처럼 강력한 전파나 소음을 유발하는 시설이 근처에 있을 때
- ▶ 라디오나 휴대폰과 같은 무선 통신 장치 또는 노트북과 혼다 스마트키를 함께 가지고 다닐 때
- ▶ 혼다 스마트키가 금속 물체와 접촉하거나 금속 물체로 덮여 있을 때

혼다 스마트키 시스템이 제대로 작동하지 않을 때

- 사용 중인 혼다 스마트키가 등록된 것인지 확인합니다.
등록된 혼다 스마트키를 사용하십시오.
등록된 혼다 스마트키가 없으면 혼다 스마트키 시스템을 활성화할 수 없습니다.
- 사용 중인 혼다 스마트키가 고장나지는 않았는지 확인합니다.
고장난 혼다 스마트키를 사용하면 혼다 스마트키 시스템이 작동되지 않습니다.
비상키와 ID 태그를 딜러로 가져가십시오.

- 스쿠터의 배터리 상태와 배터리 납을 점검합니다.
배터리와 배터리 단자를 점검합니다. 배터리가 약하면 혼다 딜러에게 문의하십시오.

그 밖의 이유로 혼다 스마트키 시스템을 활성화할 수 없는 경우 혼다 딜러에게 문의하십시오.

비상시 시트 잠금해제

비상키를 사용하여 시트 잠금을 해제할 수 있습니다.

I 열기

1. 그림과 같이 프런트 리드의 슬릿에 비상키를 삽입합니다.
2. 프런트 리드의 좌측 모서리를 밀면서 비상키로 프런트 리드를 엽니다.

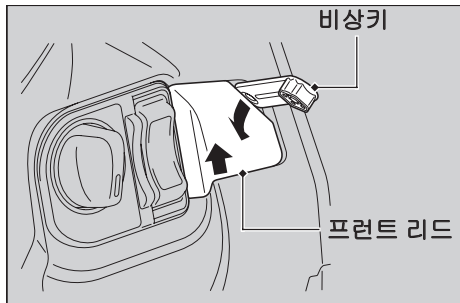

3. 비상키의 돌출부를 비상 시트 오프너 슬롯과 맞추고 비상키를 시계 반대 방향으로 돌립니다.
4. 시트를 연 후 비상키를 시계 방향으로 돌립니다.



I 달기

1. 시트를 달고 잠길 때까지 중앙을 아래로 누릅니다. 시트를 살짝 위로 당겨 단단히 잠겼는지 확인합니다. 시트가 잠기지 않을 경우 비상키를 시계방향으로 돌려 시트 캐치를 잠급니다.
2. 슬롯에 프롱을 맞춥니다.
3. 프런트 리드를 밀어 제자리에 설정합니다.

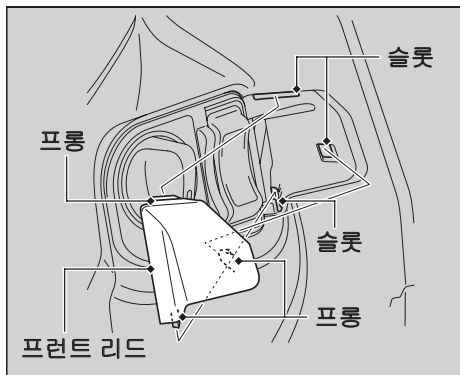

I ID 번호 입력 모드 설정

1. 비상키를 사용하여 시트를 엽니다.
▶ 99페이지
2. 배터리 박스 커버를 분리합니다.
▶ 73페이지
3. 파란색 더미 커플러의 후크를 들어올리면서 EM 모드 커넥터의 탭을 해제하여 파란색 더미 커플러를 분리합니다.
4. ID 태그의 ID 번호를 확인합니다.
5. 공구 키트에 있는 EM 모드 커플러를 EM 모드 커넥터에 연결합니다.

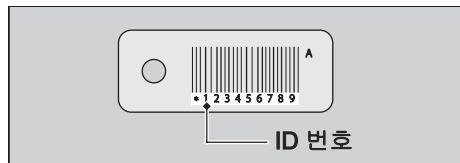
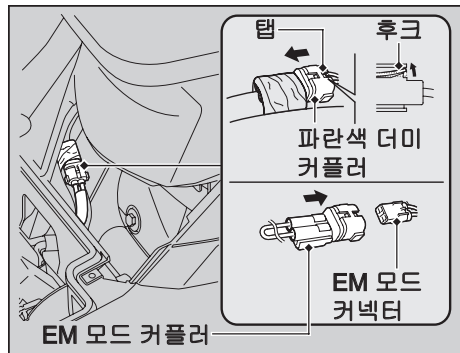

I ID 번호 입력

이그니션 스위치가 ○ (Off), 🔒 (잠금) 또는 SEAT 위치일 때 이그니션 스위치를 누르면 ID 번호를 입력할 수 있습니다. 이그니션 스위치를 눌러 좌측에서부터 순서대로 ID 태그의 ID 번호를 입력합니다.

ID 번호는 이그니션 스위치가 놓리는 횟수에 따라 인증됩니다.

이그니션 스위치 링이 켜진 뒤 5초 내로 원하는 횟수만큼 이그니션 스위치를 누릅니다. 5초 후 이그니션 스위치 링이 꺼졌다 다시 켜집니다. 즉, 입력된 번호가 지정되어 다음 번호를 입력할 수 있습니다.

- ▶ 이그니션 스위치 링이 파란색으로 켜지면 배터리 용량이 낮은 것일 수 있습니다. 딜러에게 문의하십시오.

예:

- “0”을 입력하려면 이그니션 스위치 링이 켜질 때 이그니션 스위치를 누르지 않고 5초 기다립니다.
- “1”을 입력하려면 이그니션 스위치 링이 켜질 때 5초 안에 이그니션 스위치를 한 번 누릅니다.

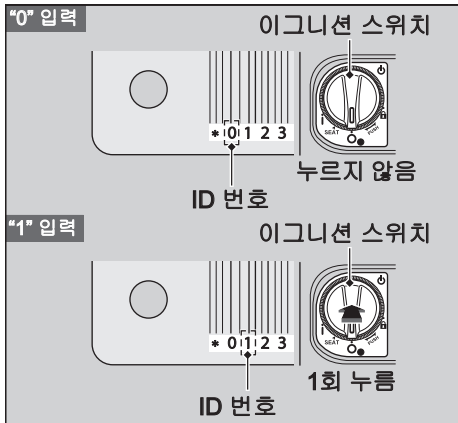

ID 번호 입력 성공

ID 번호의 마지막 자리수를 입력하면 EM 모드 커플러를 분리할 때까지 이그니션 스위치 링과 혼다 스마트키 인디케이터가 매 2초마다 깜박입니다.

EM 모드 커플러를 분리한 후 다시 파란색 더미 커플러를 연결해야 합니다. EM 모드 커플러가 분리되면 버저가 2회 울립니다. 이그니션 스위치 잠금이 해제됩니다. 분리 시의 역순으로 부품을 다시 장착한 후 6분 내에 이그니션 스위치를 **I (On)** 위치로 돌립니다. 엔진 시동이 걸립니다.

이그니션 스위치를 잠그려면 이그니션 스위치를 **SEAT, O (Off)** 또는 **🔒 (잠금)** 위치로 돌린 후 2초 동안 누르고 있습니다. 버저가 1회 울립니다. ID 번호를 성공적으로 입력한 후 약 6분 동안 이그니션 스위치를 **SEAT, O (Off)** 또는 **🔒 (잠금)** 위치로 설정해도 이그니션 스위치가 자동으로 잠깁니다.

이그니션 스위치가 잠기면 이그니션 스위치 링이 꺼집니다.

다시 이그니션 스위치를 잠금해제하려면 이그니션 스위치 잠금해제 절차를 반복합니다.

ID 번호 입력 실패

ID 번호의 마지막 자리수를 입력하면 EM 모드 커플러를 분리할 때까지 이그니션 스위치 링과 혼다 스마트키 인디케이터가 매 1초마다 깜박입니다. 이때 이그니션 스위치를 잠금해제할 수 없습니다.

EM 모드 커플러를 당겨 뺀 후 EM 모드 커넥터에 다시 연결합니다. 절차를 다시 실행합니다.

▶ 102페이지**ID 번호 입력 취소**

EM 모드 커넥터에서 EM 모드 커플러를 꺼냅니다.

ID 번호 입력 시 실수를 할 경우 EM 모드 커플러를 EM 모드 커넥터에서 분리하고 다시 EM 모드 커넥터에 연결한 후 처음부터 ID 번호를 다시 입력합니다.

- 분리한 EM 모드 커플러는 항상 공구 키트에 보관합니다.

펑크를 수리하거나 휠을 분리할 때는 특수 공구와 전문 기술이 필요합니다. 이러한 유형의 정비는 혼자 달려에 의뢰하십시오. 비상 수리 후에는 반드시 혼자 달려에 타이어 점검/교체를 의뢰하십시오.

타이어 수리 키트를 이용한 비상 수리

타이어 펑크가 경미한 경우에는 튜브리스 타이어 수리 키트를 사용하여 운전자가 직접 비상 수리를 할 수 있습니다. 비상 타이어 수리 키트와 함께 제공되는 지침서를 따르십시오. 타이어를 임시로 수리한 상태에서 스쿠터를 주행하는 것은 매우 위험합니다. **50km/h (30mph)**를 초과하지 마십시오. 최대한 신속하게 혼자 달려에 타이어 교체를 의뢰하십시오.

⚠경고

타이어를 임시로 수리한 상태에서 스쿠터를 주행하면 위험할 수 있습니다. 임시 수리가 잘못된 경우, 충돌 사고가 발생하여 중상을 입거나 사망할 수 있습니다.

임시로 타이어를 수리한 상태에서 주행해야 하는 경우에는 타이어를 교체할 때까지 **50km/h(30mph)** 미만으로 천천히 조심스럽게 주행하십시오.

배터리 소진

스쿠터용 배터리 충전기를 사용하여 배터리를 충전합니다.

충전하기 전에 스쿠터에서 배터리를 분리합니다.

자동차용 배터리 충전기를 사용하지 마십시오. 스쿠터 배터리가 과열되어 영구적으로 손상될 수 있습니다. 충전 후에도 배터리가 복구되지 않는 경우에는 혼다 딜러에게 문의하십시오.

참조

자동차용 배터리를 사용하여 점프 시동하지 마십시오. 스쿠터의 전기 시스템이 손상될 수 있으므로 권장되지 않습니다.

라이트 벌브 소진

아래 절차에 따라 소진된 라이트 벌브를 교체합니다.

이그니션 스위치를 **O** (Off) 또는 **🔒** (잠금) 위치로 돌립니다.

벌브를 식힌 후에 교체합니다. 지정된 벌브 이외의 것은 사용하지 마십시오. 주행하기 전에 교체된 벌브가 올바르게 작동하는지 점검합니다.

라이트 벌브 와트 수는 “제원”을 참조하십시오.

➡ 129페이지

헤드라이트



헤드라이트는 여러 개의 LED를 사용합니다.
켜지지 않는 LED가 있는 경우 혼다 딜러에게
정비를 문의하십시오.

위치등



위치등은 여러 LED를 사용합니다.
켜지지 않는 LED가 있는 경우 혼다 딜러에게
정비를 문의하십시오.

I 브레이크등/후미등 벌브

1. 나사를 풀어 리어 하부 센터 커버를 분리합니다.

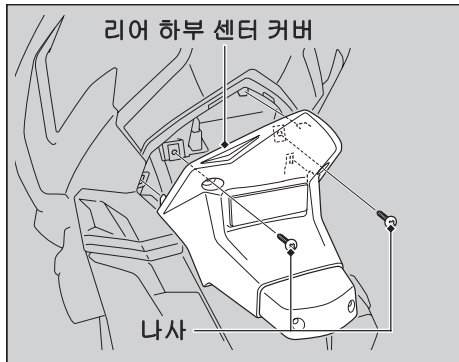

2. 소켓을 시계 반대 방향으로 돌린 후 당겨 빼냅니다.
3. 벌브를 살짝 눌러 시계 반대 방향으로 돌립니다.

4. 분리 시의 역순으로 새 벌브와 부품을 장착합니다.

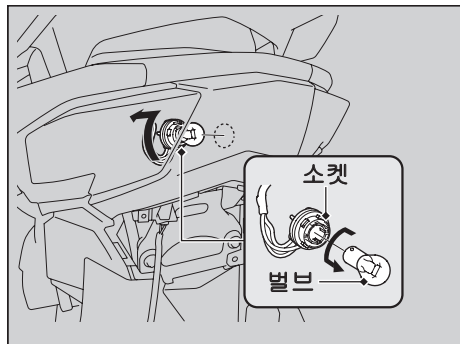

I 후미등 밸브

우측 및 좌측 후미등 밸브는 동일한 방법으로 교체할 수 있습니다.

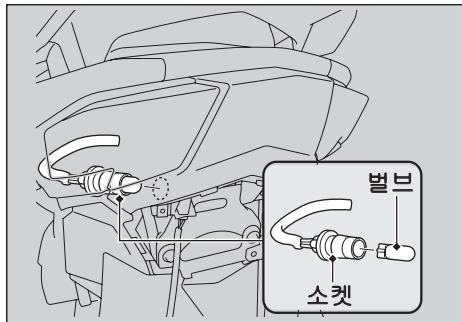

1. 리어 센터 커버를 분리합니다. ▣ 107페이지
2. 소켓을 당겨 빼냅니다.
3. 밸브를 돌리지 않고 당겨 빼냅니다.
4. 분리 시의 역순으로 새 밸브와 부품을 장착합니다.

I 프런트 방향 지시등 밸브

우측 및 좌측 방향 지시등 밸브는 동일한 방법으로 교체할 수 있습니다.

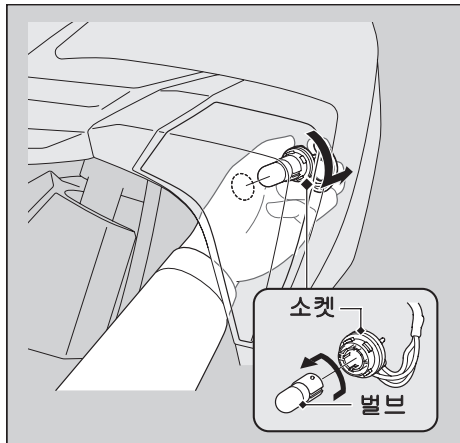

1. 소켓을 시계 반대 방향으로 돌린 후 당겨 빼냅니다.
2. 밸브를 살짝 눌러 시계 반대 방향으로 돌립니다.
3. 분리 시의 역순으로 새 밸브와 부품을 장착합니다.
 - ▶ 황색 밸브만 사용하십시오.

I 리어 방향 지시등 밸브

우측 및 좌측 방향 지시등 밸브는 동일한 방법으로 교체할 수 있습니다.

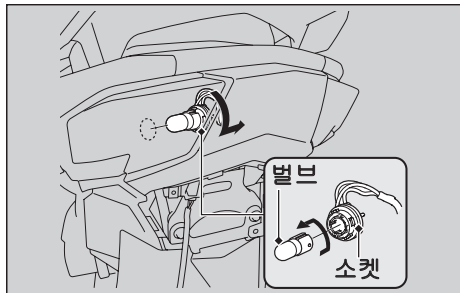

1. 리어 센터 커버를 분리합니다. ▶107페이지
2. 소켓을 시계 반대 방향으로 돌린 후 당겨 빼냅니다.
3. 밸브를 살짝 눌러 시계 반대 방향으로 돌립니다.

4. 분리 시의 역순으로 새 밸브와 부품을 장착합니다.

▶ 황색 밸브만 사용하십시오.

I 번호판등 밸브

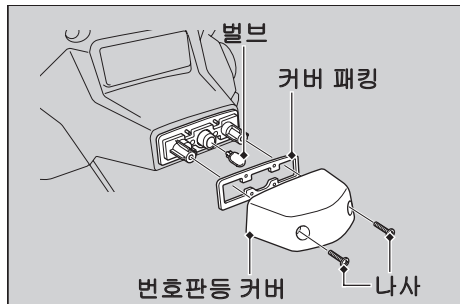

1. 나사를 빼내고 번호판등 커버를 분리합니다.
2. 밸브를 돌리지 않고 당겨 빼냅니다.
3. 분리 시의 역순으로 새 밸브와 부품을 장착합니다.
 - ▶ 커버 패킹을 제자리에 다시 배치한 후 번호판등 커버를 장착합니다.

퓨즈 단선

퓨즈를 취급하기 전에 “퓨즈 점검 및 교체”를 참조하십시오. **▶ 63페이지**

퓨즈 박스 퓨즈



1. 배터리 박스 커버를 분리합니다.
▶ 73페이지
2. 퓨즈 박스 커버를 엽니다.
3. 배터리 근처에 있는 퓨즈 풀러를 사용하여 메인 퓨즈와 그 외 퓨즈를 하나씩 당겨 빼낸 후 퓨즈 단선 여부를 점검합니다. 단선된 퓨즈는 항상 동일한 등급의 예비용 퓨즈로 교체합니다.
4. 퓨즈 박스 커버를 닫습니다.
5. 배터리 커버를 장착합니다.

참조

퓨즈에 계속 문제가 발생하는 경우는 전기적인 문제가 발생했기 때문일 수 있습니다. 혼다 딜러에게 스쿠터를 점검받으십시오.

간헐적으로 발생하는 불안정한 엔진 작동

연료 펌프 필터가 막히면 때때로 주행 중 엔진이 불안정하게 작동합니다.

이런 현상이 발생해도 스쿠터 주행에는 지장이 없습니다.

연료가 충분이 있음에도 엔진 작동이 계속 불안정할 경우 최대한 빨리 딜러에서 스쿠터를 점검받으십시오.

정보

키	115페이지
계기, 컨트롤 및 기타 기능	118페이지
스쿠터 관리	118페이지
스쿠터 보관	121페이지
스쿠터 수송	122페이지
운전자와 환경	123페이지
일련번호	124페이지
알코올이 함유된 연료	125페이지
촉매 장치	126페이지

키

비상키

비상키는 비상시에 사용합니다.

- 시트 잠금해제 ➡ 99페이지
 - 이그니션 스위치 잠금해제 ➡ 101페이지
- 비상키는 어떤 보관함에도 보관하지 마십시오.

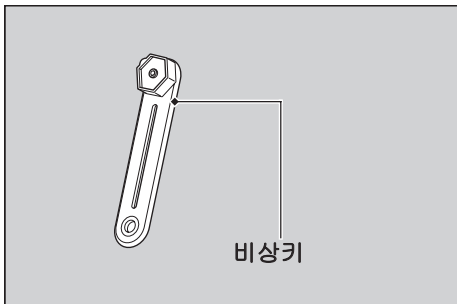

혼다 스마트키

혼다 스마트키를 소지하고 있으면 다음 작동을 실시할 수 있습니다.

- 이그니션 스위치 잠금 또는 잠금해제
- 시트 잠금해제
- 스티어링 잠금 또는 잠금해제

혼다 스마트키 ID 번호는 ID 태그에 표시되어 있습니다. ID 번호를 입력해도 이그니션 스위치의 잠금을 해제할 수 있습니다.

비상 키와 ID 태그는 항상 가지고 다녀야 합니다. 단, 혼다 스마트키와 따로 보관하여 동시에 모두 분실되는 일이 없도록 하십시오.

ID 번호는 복사해 스쿠터 이외의 안전한 장소에 보관하십시오.

혼다 스마트키에는 전자회로가 내장되어 있습니다. 회로가 손상되면 혼다 스마트키를 통해 어떠한 조작도 할 수 없습니다.

- 혼다 스마트키를 떨어뜨리거나 무거운 물체를 올려 놓지 마십시오.
- 혼다 스마트키가 직사광선, 고온, 높은 습도에 노출되지 않도록 하십시오.
- 굽거나 구멍을 뚫지 마십시오.
- 자석 열쇠고리 같이 자성을 띠는 물품 옆에 보관하지 마십시오.
- 혼다 스마트키는 언제나 TV, 라디오, PC, 저주파 마사지 기기와 같은 전자장비에서 멀리 떨어뜨려 놓으십시오.
- 액체 근처에 혼다 스마트키를 두지 마십시오. 젖은 경우에는 즉시 부드러운 천으로 물기를 닦아냅니다.
- 스쿠터를 세차하는 동안에는 혼다 스마트키를 스쿠터에서 떼어 놓으십시오.
- 태우지 마십시오.
- 초음파 세정기로 세척하지 마십시오.

- 연료나 왁스, 그리스가 Honda 스마트키에 묻은 경우 즉시 닦아내어 금이 가거나 휘어지지 않도록 하십시오.
- 배터리 교체 시 이외에는 Honda 스마트키를 분해하지 마십시오. 분해할 수 있는 부품은 Honda 스마트키의 커버뿐입니다. 다른 부품은 분해하지 마십시오.
- Honda 스마트키를 분실하지 마십시오. Honda 스마트키를 분실하면 새로 등록해야 합니다. 등록을 원하실 경우 비상키와 ID 태그를 소지하고 Honda 딜러를 방문하십시오.

Honda 스마트키 시스템 배터리의 수명은 보통 약 2년입니다.

어떤 보관함에도 휴대폰이나 기타 무선송신기를 보관하지 마십시오. 이러한 장치에서 방출되는 무선 주파수는 Honda 스마트키 시스템 작동에 방해가 됩니다.

Honda 스마트키를 추가하려면 Honda 스마트키와 스쿠터를 Honda 딜러로 가져가십시오.

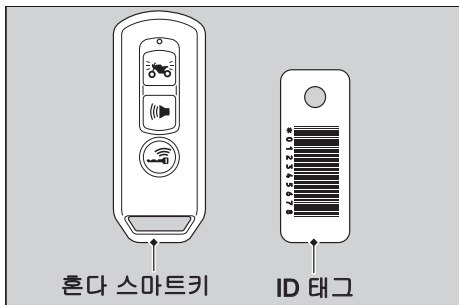

한국에만 해당

신청자 명칭: HONDA LOCK MFG CO., LTD.
 기자재 명칭: 스마트 시스템
 기본모델명: HLSS-2A, HLSS-2B
 제조자: HONDA LOCK MFG CO., LTD.
 제조국가: 베트남

계기, 컨트롤 및 기타 기능

이그니션 스위치

엔진을 정지한 상태에서 이그니션 스위치를 **(On)** 위치에 두면 배터리가 방전됩니다.

주행 중에는 이그니션 스위치를 돌리지 마십시오.

오도미터

수치가 **999,999**를 초과하면 디스플레이가 **999,999**로 고정됩니다.

사용설명서

사용설명서, 등록 및 보험 정보는 시트 아래에 보관할 수 있습니다.

스쿠터 관리

스쿠터를 오래 사용하기 위해서는 자주 청소하고 닦는 것이 중요합니다. 스쿠터가 깨끗하면 잠재적인 문제점을 쉽게 발견할 수 있습니다. 특히 도로 결빙을 방지할 때 사용되는 해수와 염분은 부식 형성을 촉진합니다. 해안 도로나 새로 포장된 도로를 주행한 후에는 반드시 스쿠터를 철저히 세척해야 합니다.

세척

세척하기 전에 먼저 엔진, 머플러, 브레이크 및 기타 고온 제품을 식힙니다.

1. 저압 가든 호스로 스쿠터를 철저히 씻어내어 남아있는 먼지를 제거합니다.
2. 필요한 경우 유연제를 적신 스펀지나 부드러운 수건을 사용하여 도로 먼지를 제거합니다.
 - ▶ 헤드라이트 렌즈, 패널 및 기타 플라스틱 부품이 긁히지 않도록 각별히 주의하며 청소하십시오.
 에어 클리너, 머플러 및 전기 부품에 물을 직접 분사하지 마십시오.

3. 다량의 깨끗한 물로 스쿠터를 철저히 씻어 내고 부드럽고 깨끗한 수건으로 물기를 닦아 냅니다.
4. 스쿠터에서 물기가 다 마르면 유동 부품을 윤활합니다.
 - ▶ 브레이크나 타이어에 윤활유를 흘리지 마십시오. 브레이크 디스크, 패드, 드럼, 또는 슈가 오일로 오염되면 제동 효과가 크게 저하되어 충돌 사고가 발생할 수 있습니다.
5. 부식 방지를 위해 왁스를 발라줍니다.
 - ▶ 너무 강한 세제나 화학제가 함유된 제품은 사용하지 마십시오. 스쿠터의 금속, 도장 및 플라스틱이 손상될 수 있습니다. 타이어와 브레이크의 왁스는 깨끗하게 유지하십시오.
 - ▶ 스쿠터에 무광택 도장 부품이 있는 경우 부품 표면에 왁스 코팅을 바르면 안 됩니다.

Ⅰ 세척 시 주의사항

세척 시 다음 지침을 준수하십시오.

- 고압 세척기를 사용하지 마십시오.
 - ▶ 고압수 클리너는 이동 부품과 전기 부품을 손상시켜 작동하지 않게 할 수 있습니다.
 - ▶ 흡기 장치의 물이 스로틀 바디 및/또는 에어 클리너로 유입될 수 있습니다.
- 머플러에 물을 직접 분사하지 마십시오.
 - ▶ 머플러에 물이 유입되면 시동이 걸리지 않거나 머플러가 부식될 수 있습니다.
- 브레이크를 건조시키십시오.
 - ▶ 수분이 있으면 제동 효과가 저하됩니다. 세척 후 저속으로 주행하며 간헐적으로 브레이크를 밟아 브레이크를 건조시킵니다.
- 시트 아래에 물을 직접 분사하지 마십시오.
 - ▶ 시트 아래 공간에 물이 유입되면 문서는 물론 다른 소지품도 손상될 수 있습니다.

스쿠터 관리

- 에어 클리너에 물을 직접 분사하지 마십시오.
 - ▶ 에어 클리너에 물이 유입되면 엔진 시동이 걸리지 않을 수 있습니다.
- 헤드라이트 주변에 물을 직접 분사하지 마십시오.
 - ▶ 세척 후 또는 빗속 주행 시 헤드라이트의 내부 렌즈가 일시적으로 흐려질 수 있습니다. 단, 헤드라이트 기능에 영향을 미치지 않습니다.
그러나, 렌즈 내부에 다량의 물이나 얼음이 들어간 경우에는 혼자 달려에서 스쿠터를 점검 받으십시오.
- 무광택 도장 표면에 왁스나 광택용 컴파운드를 사용하면 안됩니다.
 - ▶ 충분한 물과 연성세제를 사용하여 부드러운 헝겊이나 스폰지로 무광택 도장 표면을 닦습니다. 부드럽고 깨끗한 수건으로 물기를 닦아냅니다.

알루미늄 부품

알루미늄은 먼지, 진흙 또는 도로 염분에 접촉하면 부식됩니다. 정기적으로 알루미늄 부품을 청소하고 긁힘 방지를 위해 다음 지침을 준수하십시오.

- 뾰뾰한 브러시, 쇠수세미 또는 연마제가 함유된 클리너를 사용하지 마십시오.
- 연석을 타고 넘거나 연석에 긁히도록 주행하지 마십시오.

패널

긁힘이나 흠집 방지를 위해 다음 지침을 준수하십시오.

- 부드러운 스폰지와 다량의 물로 조심스럽게 세척하십시오.
- 잘 지워지지 않는 얼룩을 제거할 때는 희석한 세제로 세척한 후 다량의 물로 철저히 씻어 내십시오.
- 계기, 패널 또는 헤드라이트에 휘발유, 브레이크액 또는 세제가 묻지 않도록 하십시오.

배기 파이프 및 머플러

배기 파이프 및 머플러가 도장된 경우 시중에서 구입 가능한 연마성 주방 세정제를 사용하면 안 됩니다. 중성 세제를 사용하여 배기 파이프와 머플러의 도장 표면을 청소합니다. 배기 파이프 및 머플러가 도장 처리되었는지 확실하지 않으면 혼다 딜러에 문의하십시오.

스쿠터 보관

스쿠터를 실외에 보관하는 경우에는 스쿠터 전체 커버 사용을 고려해야 합니다.

장기간 주행하지 않을 경우에는 다음 지침을 준수하십시오.

- 스쿠터를 세척한 후 무광택 도장 표면을 제외한 모든 도장 표면에 왁스를 바릅니다. 크롬 부분에는 부식 방지 오일을 바릅니다.
- 스쿠터를 센터 스탠드로 세운 후 블록을 놓아 두 타이어가 모두 지면에 닿지 않도록 합니다.
- 비가 내린 후엔 바디 커버를 벗기고 스쿠터를 말립니다.
- 방전되지 않도록 배터리를 분리합니다(▶ 71 페이지). 배터리를 완전히 충전한 후 통풍이 잘 되는 응달 지역에 둡니다.
- 배터리를 분리하지 않고 그대로 두려면 음극 ⊖ 단자를 분리하여 방전되지 않도록 하십시오.

스쿠터 수송

스쿠터를 보관소에서 꺼낸 후에는 점검유지 주기표에 필요한 점검유지 항목을 모두 점검합니다.

스쿠터 수송

스쿠터를 수송해야 하는 경우에는 로딩 램프나 리프팅 플랫폼 및 스쿠터 고정 스트랩이 있는 스쿠터 트레일러나 평상형 트럭 또는 트레일러에 실어야 합니다. 절대로 지면에 휠이 닿은 상태로 스쿠터를 견인하지 마십시오.

참조

스쿠터를 견인하면 변속기가 심하게 손상될 수 있습니다.

운전자와 환경

스쿠터 소유와 주행은 즐거운 일인만큼 환경 보호에 책임을 다해야 합니다.

현명한 클리너 선택

스쿠터를 세척할 때는 생물분해성 세제를 사용하십시오. 대기권 보호 오존층을 파괴하는 염화불화탄소(CFC, 프레온 가스)가 함유된 에어졸 스프레이 클리너는 사용하지 마십시오.

폐기물 재활용

오일 및 기타 유독성 폐기물은 규정 용기에 담아 재활용 센터로 보내십시오. 지역 내 재활용 센터를 알아보고 재활용 불가능한 폐기물 처리 방법에 대한 지침을 얻으려면 지역 공사나 공공 공사 또는 환경 관리국에 문의하십시오. 사용한 엔진 오일을 쓰레기에 버리거나 마구 쏟아버리거나 지면에 버리지 마십시오. 사용한 오일, 휘발유, 세정제에는 독성이 함유되어 환경 미화원에게 상해를 입히고 식수, 호수, 강과 바다를 오염시킬 수 있습니다.

일련번호

프레임 번호 및 엔진 일련번호는 스쿠터를 고유하게 식별해주는 번호로서 스쿠터를 등록할 때 필요합니다. 교체 부품을 주문할 때도 이 번호가 필요할 수 있습니다.

프레임 번호를 확인하려면 시트를 열고(▶ 49페이지) 프레임 번호 커버를 분리합니다. 이러한 번호를 기록하여 안전한 장소에 보관하시기 바랍니다.

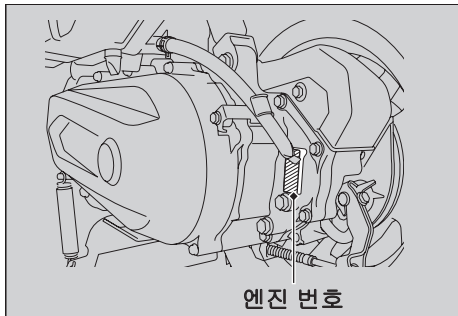
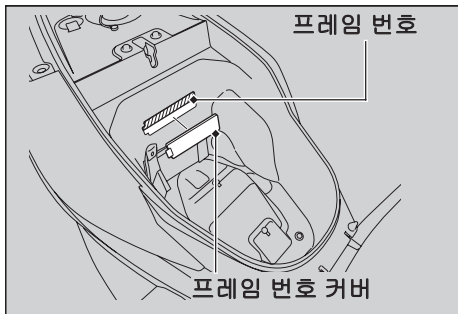

알코올이 함유된 연료

클린 에어 표준에 부합되도록 배출을 줄이기 위해 일부 지역에서는 알코올이 섞인 일부 기존 연료가 사용됩니다. 혼합 연료를 사용하려는 경우에는 연료가 무연이고 최소 옥탄가 요건을 충족하는지 확인합니다.

이 스쿠터에는 다음과 같은 연료 혼합물을 사용할 수 있습니다.

- 에탄올(에틸 알코올)이 최대 10% 함유
 - ▶ 에탄올이 함유된 가솔린은 가소홀이라는 이름으로 표시될 수 있습니다.

에탄올을 10% 이상 함유하고 있는 휘발유를 사용하는 경우:

- 연료 탱크의 도장이 손상될 수 있습니다.
- 연료 라인의 고무 튜브가 손상될 수 있습니다.
- 연료 탱크가 부식될 수 있습니다.
- 주행 성능이 저하될 수 있습니다.

참조

공인된 비율 이상을 함유하는 혼합 연료를 사용하면 연료 시스템의 금속, 고무, 플라스틱 부품이 손상될 수 있습니다.

바람직하지 않은 작동 증상이나 성능 문제를 발견한 경우 다른 브랜드의 휘발유를 사용해 보십시오.

촉매 장치

이 스쿠터에는 3원 촉매 장치가 장착되어 있습니다. 이 촉매 장치에 들어있는 귀금속은 배기가스의 탄화수소(HC), 일산화탄소(CO), 질소산화물(NOx)을 안전한 혼합물로 변환시키는 고온 화학 반응에서의 촉매 역할을 합니다.

결함이 있는 촉매 장치는 대기 오염을 유발하고 엔진 성능을 저하시킬 수 있습니다. 교체 시에는 반드시 Honda 순정품 또는 이와 상응하는 제품으로 교체해야 합니다.

스쿠터의 촉매 장치를 보호하기 위해 다음 지시 사항을 따르십시오.

- 항상 무연 휘발유를 사용합니다. 유연 휘발유를 사용하면 촉매 장치가 손상됩니다.
- 엔진을 양호한 작동 상태로 유지합니다.
- 엔진이 실화, 역화, 실속 또는 기타 이상 작동을 일으키는 경우 주행을 멈추고 엔진을 끈 다음 스쿠터 정비를 의뢰하십시오.

■ 주요 구성요소

전장	1,775mm(69.9in)	
전폭	670mm(26.4in)	
전고	1,115mm(43.9in)	
축거	1,245mm(49.0in)	
최저 지상고	130mm(5.1in)	
캐스터 각도	27°	
트레일	77mm(3.0in)	
공차 하중	110kg(243lb)	
최대 허용 중량 ^{*1}	154kg(340lb)	
최대 화물 중량	센터 컴파트먼트	10.0kg(22.0lb)
	쇼핑 후크 및 이너 랙	1.5kg(3.3lb)
탑승 인원	운전자와 동승자 1인	
최소 회전 반경	1.90m(6.2ft)	

*1 : 운전자, 동승자, 모든 화물 및 액세서리 포함

배기량	125cm ³ (7.6 cu-in)
보어 x 스트로크	52.4 x 57.9mm(2.06 x 2.28in)
압축비	9.8:1
연료	무연 휘발유 권장: 91 RON 이상
알코올이 함유된 연료	에탄올 최대 10% 함유
탱크 용량	6.3L(1.66 US gal, 1.39 Imp gal)
배터리	YTX7L-BS
	12 V-6Ah(10HR)
1차 감속	V-Matic(2.64:1 - 0.88:1)
최종 감속	8.615

■ 정비 데이터

타이어 크기	프런트	90/90-12 44J
	리어	100/90-10 56J
타이어 유형	바이어스 플라이, 튜브리스	
권장 타이어	프런트	CHENG SHIN C-922F
	리어	CHENG SHIN C-922R
타이어 공기압	운전자에 한함	
	프런트	175kPa(1.75kgf/cm ² , 25psi)
	리어	200kPa(2.00kgf/cm ² , 29psi)
	운전자 및 승객	
	프런트	175kPa(1.75kgf/cm ² , 25psi)
	리어	225kPa(2.25kgf/cm ² , 33psi)
스파크 플러그	(표준)	CPR7EA-9(NGK)
스파크 플러그 간극	0.8 - 0.9mm(0.03 - 0.04in)	
공회전 속도	1700 ± 100rpm	
권장 엔진 오일	혼다 4행정 모터사이클 오일 API 서비스 등급 SG이상("Energy Conserving" 또는 "Resource Conserving"이 표시된 오일 제외), "SAE 10W-30, JASO T 903 표준 MB	

엔진 오일 용량	배출 후	0.7L(0.7US qt, 0.6Imp qt)
	배출 및 스트레이너 스크린 청소 후	0.8L(0.8US qt, 0.7Imp qt)
	분해 후	
변속기 오일 용량	배출 후	0.10L(0.11US qt, 0.09Imp qt)
	분해 후	0.12L(0.13US qt, 0.11Imp qt)
권장 브레이크액	혼다 DOT 3 또는 DOT 4 브레이크액	

■ 벌브

헤드라이트	LED
브레이크등/후미등	12V-21/5W
미등	12V-5W × 2
번호판등	12V - 5W
프런트 방향 지시등	12V-10W × 2
리어 방향 지시등	12V-10W × 2
위치등	LED

■ 퓨즈

메인 퓨즈	20A
기타 퓨즈	10A

■ 토크 제원

엔진 오일 드레인 볼트	24N·m(2.4kgf·m, 18lbf·ft)
오일 플러그	20N·m(2.0kgf·m, 15lbf·ft)

A	
액세서리	10
응답 시스템	36
도난 방지 경보 시스템	31

B	
기본 작동 흐름	12
배터리	61, 71
브레이크	
브레이크 레버 유격	82
유액	65, 80
패드 마모	81
슈 마모	85
제동	7
별브	
브레이크등/미등	107
프런트 방향 지시등	109
헤드라이트	106
위치등	106
리어 방향 지시등	110

C	
스쿠터 관리	118
촉매 장치	126

센터 컴파트먼트	51
보관함	
사용 설명서	51
크랭크케이스 브리더	88

E	
전기적 문제	105
EM 모드 커플러	52
작동	
비상키	115
비상시 이그니션 스위치 잠금해제	101
비상시 시트 잠금해제	99
비상키	115
엔진	
번호	124
오일	64, 76
오일 스트레이너 스크린	77
시동	42
환경	123

F	
엔진 플러딩	42
프레임 번호	124

연료	
권장	47
탱크 용량	47
알코올이 함유된 연료	125
퓨즈	63, 112

G	
가소출	125

H	
헤드라이트	89
헤드라이트 조광기 스위치	20
헤드라이트 인디케이터	19
헬멧 홀더	50
하이빔 인디케이터	19
혼다 스마트키 인디케이터	19, 95
혼다 스마트키 시스템	23
흔 버튼	20

I	
이그니션 차단 시스템	
사이드 스탠드	86
이그니션 스위치	21, 118
인디케이터	19

이너 랙	53
계기	16

L	
적재 한계	11
적재 지침	11

M	
점검유지	
기본사항	59
중요성	55
안전	55
주기표	56
최대 허용 중량	11, 127
개조	10

O	
오도미터	16, 118
오일	
엔진	64, 76
사용설명서	51, 118

P	
주차	8

부품 위치.....	14
취발유	9, 47, 127
PGM-FI(프로그램 제어 방식 연료 분사) 기능 불량 표시등(MIL)	19, 94
보호복	6

R

권장

연료	47
오일	64
연료 보충.....	47

분리

배터리	71
배터리 박스 커버.....	73
수리 키트.....	104
주행 시 주의사항	7

S

안전 주의사항	6
시트.....	49
일련 번호.....	124
쇼핑 후크.....	52
사이드 스탠드.....	86
사이드 스탠드 점화 차단 시스템	42, 86

스파크 플러그.....	74
제원	127
속도계	16
속도계 게이지 링	16
시동 버튼.....	20, 44
엔진 시동.....	42
스쿠터 출발	45
스티어링 록	22

보관

센터 컴파트먼트.....	51
보관함	49
이너 랙	53
사용 설명서	51
쇼핑 후크.....	52
스쿠터 보관	121
스위치	20

T

스로틀	87
스쿠터 수송	122
문제해결	92
방향 지시등 인디케이터	19
방향 지시등 스위치	20

타이어

공기압	66
평크	104
교체	66

W

스쿠터 세척	118
중량 한도	11

자기인증 라벨 부착 위치 안내문

- 자동차 관리법 제106조(이륜차의 자기인증 표시 등에 관한 규정)에 의거하여 자기 인증 라벨을 아래와 같은 위치에 부착하였습니다.

자기인증 라벨



최소제직자 HONDA MOTOR CO.,LTD. 수입자명 HONDA KOREA CO.,LTD			
제작년도	차 종	이륜자동차	차량종류명 kg
적재시	타이어사이즈	공기압(MAX.)	압
만속중량 kg	/	kPa: kgf/cm ²	
부속중량 kg	l	체적: kg(l/cm ³)	
이 자동차는 대한민국 자동차 관리법령에 적합하게 제작(수입)되었습니다.			
차대번호	[Redacted]		차 명

제작 결함 사항 보고

제작사 : 혼다코리아 주식회사

주 소 : 서울특별시 강남구 테헤란로98길 8, KT&G 코스모대치타워 11F

연락처 : 02-3416-3300(대표)

제작 결함 사항에 관하여...

귀하의 자동차에 잦은 고장 등의 문제로 인하여 교통 사고를 유발할 수 있는 안전도 관련 결함 등이 있다고 판단되면, 자신 및 다른 사람의 안전을 위하여 즉시 혼다코리아(주)와 국토교통부에 연락해 주시기 바랍니다. 국토교통부는 소비자 불만사항 등을 접수하여 분석한 후 해당 사항이 제작결함 가능성이 있다고 판단되는 경우 제작결함 조사를 실시하여 해당 제작사에게 제작결함 시정(Recall)등의 조치를 취할 것입니다.

소비자 불만 접수(자동차 결함 신고) 등의 창구는 다음과 같습니다.

자동차 결함 신고 센터

- 제작 결함 신고 전용 전화: 080-357-2500
- 인터넷 홈페이지: www.car.go.kr

본 차량에 대한 문의, 상담은 혼다 판매점이나 전국 공통
무료 전화로 아래의 고객 상담센터에서 받고 있습니다.

080-322-3300

혼다 코리아(주) 고객 상담센터
접수시간 09:30 - 18:00

135-846 서울특별시 강남구 테헤란로98길 8, KT&G 코스모대치타워 11F
소재지, 전화번호가 변경될 수 있으므로 양지하시기 바랍니다.

본 저작물의 한국어판 저작권은 혼다 코리아(주)가 소유합니다.
저작권법에 의하여 한국내에서 보호를 받는 저작물이므로 무단전재와 무단복제를 금합니다.

HONDA
The Power of Dreams